



استراتيجيات المعلم للتدريس الفعال

200 فكرة تدريسية مع الامثلة التطبيقية

الأستاذ الدكتور

عبدالله بن خميس أمبوسعيد

مكتب التربية - جامعة السلطان قابوس

هدى بنت علي الحوسنية

وزارة التربية والتعليم - سلطنة عمان

عمرة بنت سيف البريدية

وزارة التربية والتعليم - سلطنة عمان

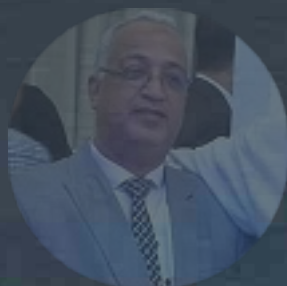

بِسْمِ اللَّهِ الرَّحْمَنِ الرَّحِيمِ

استراتيجيات المعلم للتدريس الفعال

200 فكرة تدريسية مع الامثلة التطبيقية



رقم التصنيف : 371.1
المؤلف ومن هو في حكمه : عبدالله امبوسعيدي/ عزة البريدية/ هدى الحوسنية
عنوان الكتاب : استراتيجيات المعلم للتدريس الفعال
رقم الإيداع : 2018/7/3757
الواصفات : المدرسون/ التدريس/ التعليم
بيانات النشر : عمان - دار المسيرة للنشر والتوزيع

تم إعداد بيانات الفهرسة والتصنيف الأولية من قبل دائرة المكتبة الوطنية

حقوق الطبع محفوظة للناسخ

جميع حقوق الملكية الأدبية والفنية محفوظة لدار المسيرة للنشر والتوزيع عمان- الأردن
ويحظر طبع أو تصوير أو ترجمة أو إعادة تنضيد الكتاب كاملاً أو مجزأً أو تسجيله على اشرطة
كاسيت أو إدخاله على الكمبيوتر أو برمجته على إسطوانات ضوئية إلا بموافقة الناشر خطياً

Copyright © All rights reserved

No part of this publication may be translated,
reproduced, distributed in any form or by any means, or stored in a data base
or retrieval system , without the prior written permission of the publisher

الطبعة الأولى 2019م - 1440هـ

دار
المسيرة
للنشر والتوزيع والطباعة
شركة جمال أحمد حيف وإخوانه

عنوان الدار

الرئيسي : عمان - العبدلي - مقابل البنك العربي هاتف : 962 6 5627049 فاكس : 962 6 5627059
الفرع : عمان - ساحة المسجد الحسيني - سوق البتراء هاتف : 962 6 4640950 فاكس : 962 6 4617640
صندوق بريد 7218 عمان - 11118 الأردن

E-mail: Info@massira.jo . Website: www.massira.jo

التصميم والخراج بالدار - دائرة الإنتاج



استراتيجيات المعلم للتدريس الفعال

200 فكرة تدريسية مع الامثلة التطبيقية

الأستاذ الدكتور

عبدالله بن خميس أمبوسعيدي

كلية التربية - جامعة السلطان قابوس

هدى بنت علي الحوسنية

وزارة التربية والتعليم - سلطنة عمان

عزة بنت سيف البريدية

وزارة التربية والتعليم - سلطنة عمان



التعليم هو مفتاح النجاح في الحياة،
والمعلمون لهم تأثير أبدي في حياة
طلابهم

سولومون أورتيز



إهداء

إلى كل معلم يؤمن بأن التعليم الفعال

هو من يقود إلى مستقبل مشرق

ومزهر لوطنه



نبذة عن المؤلفين

- أ.د عبدالله بن خميس أمبوسعيدي: أستاذ المناهج وطرق تدريس العلوم بكلية التربية/ جامعة السلطان قابوس، حاصل على الدكتوراه من جامعة جلاسجو بالمملكة المتحدة في عام 2000، له أكثر من 100 بحث منشور في مجال تدريس العلوم باللغتين العربية والإنجليزية، كما قام بتأليف أربعة كتب باللغة العربية، وثمانية فصول باللغة الإنجليزية في مجال تدريس العلوم والتربية البيئية والصحية. من مؤلفاته السابقة كتاب طرائق تدريس العلوم: مفاهيم وتطبيقات عملية، وكتاب استراتيجيات التعلم النشط: 180 استراتيجية مع الأمثلة التطبيقية، وكتاب التعلم باللعب: 111 لعبة تعليمية مع الأمثلة التطبيقية و اخيرا كتاب التدريس: مداخله، نماذجه واستراتيجياته مع الأمثلة التطبيقية. كما قام بكتابة أكثر من 23 مقالا في مجلات تربوية موجهة للمعلمين بسلطنة عمان مثل رسالة التربية ودورية التطوير التربوي. كما أنه استشاري للعديد من المشاريع التربوية في سلطنة عمان مثل مشروع تمام ومشروع المدارس الخضراء.
- عزة بنت سيف البريدية: معلمة مجال ثان (علوم ورياضيات) في وزارة التربية والتعليم بسلطنة عمان، حاصلة على ماجستير مناهج وطرق تدريس العلوم من كلية التربية بجامعة السلطان قابوس. لها اهتمامات بحثية في مجال تدريس العلوم للحلقة الأولى من التعليم الأساسي (الصفوف 1-4) في مجالي الاستقصاء وطرائق التدريس.
- هدى بنت علي الحوسنية: مشرفة فيزياء في وزارة التربية والتعليم، حاصلة على ماجستير مناهج وطرق تدريس العلوم من كلية التربية بجامعة السلطان قابوس. مؤلف مشارك في كتاب استراتيجيات التعلم النشط: 180 استراتيجية مع الأمثلة التطبيقية. حازت على العديد من الجوائز وشهادات التقدير في مجال تأليف الكتب والبحوث من قبل وزارة التربية والتعليم، بالإضافة إلى بعض المقالات المنشورة في دورية التطوير التربوي والجرائد الرسمية في سلطنة عمان والمنتدى التربوي.

فهرس المحتويات

- 17..... المقدمة ●

الفصل الأول

مدخل إلى التدريس الفعال

- 21 المقدمة ●
- 22 التدريس الفعال ●
- 22 خصائص المعلم في التدريس الفعال ●
- 24 أدوار المعلم في التدريس الفعال ●
- 25 استراتيجيات التدريس الفعال ●
- 26 إدماج الطلبة في العملية التعليمية ●
- 31 البيئة الصفية ●
- 33 أنماط الاتصال بين المعلم والطلبة ●
- 35 الصلة الإيجابية بين المعلم والطلبة ●
- 37 الخاتمة ●

الفصل الثاني

استراتيجيات التدريس الفعال مع الأمثلة التطبيقية

- 41 المقدمة ●
- 42 تخيل، نظم، ركز، شارك، انشر ●
- 45 لاحظ، ناقش، مارس، ناقش ●
- 48 المقارنة باستخدام ارومة السؤال ●
- 51 استخدام شكل حرف T ●
- 55 استخدام التشعيب الثنائي ●
- 58 الطلبة يقترحون طرقا للتصنيف ●



- 62 جدار من الكلمات ●
- 66 سجل التأمل في الاستراتيجيات/ الطرق ●
- 69 الكتابة السريعة ●
- 71 الرسومات السريعة ●
- 74 معرض الرسومات السريعة ●
- 77 رفع إصبع الإبهام ●
- 80 بطاقات المعالجة ●
- 83 الميزان ●
- 86 ترقيم الرؤوس جميعها ●
- 89 رفع بطاقات الاجابات المختارة ●
- 92 تماثل الخطوط والدوائر المتحدة المركز ●
- 95 مصفوفة التسع مربعات ●
- 98 جلسات التشبيك ●
- 100 جدول المواعيد ●
- 103 الصديق الناقد ●
- 106 البطاقات المترددة ●
- 109 الدليل الاستباقي ●
- 112 الحركة من أجل دراسة معينات معينة ●
- 115 الحركة من أجل دراسة الاقتباسات ●
- 119 يمنح، يقارن، يوضح ●
- 122 الملاحظات الصورية ●
- 125 التلخيص والتجميع باستخدام حرف T ●
- 128 توقف، ضع نجمة، رتب ●
- 131 الكلمات المفتاحية الراقصة ●
- 134 فريق المناقشة الدائري ●
- 138 تبصر وسؤال ●

- عن ماذا هي حقا؟ 141
- أفضل تلخيص 145
- التلخيص في ثلاث جمل فقط 149
- الملخص باستخدام الحروف الهجائية 151
- الساعة 1، 2، 3 153
- ضع قائمة، جمع، سمي 156
- البحث عن المفردات 160
- البدء مبكرا 162
- عاصفة من الأوراق 165
- جدار الأسئلة 167
- 7531 169
- مفردات أساسية وتعريف 172
- محاور التعلم 176
- ما هو السؤال؟ 179
- تحديد اسم مجموعة التصنيف 182
- تكلم ميل في الدقيقة 185
- تسلسل الاجابات 188
- صوت باستخدام قدمك 191
- تنال القمر 194
- جالين GALEEN 197
- اليد المفكرة Hands-On 199
- المنحنى الروائي 202
- التعلم للحياة 205
- مجموعة الخبراء 208
- ايزانكرافت الاستقصائي 211
- طريقة Hayes 214



- تحليل الأسباب الجذرية 216
- طاولة روبن 218
- الدببة الثلاثة..... 220
- البداية - الاستجابة - التقويم 222
- السفراء 224
- الغميضة 226
- العقول المدبرة 228
- دوامة النقاش..... 230
- واحد لواحد 233
- كرة القدم اللفظية..... 236
- الهوية المشتركة 239
- بطاقات الإشارة 241
- في جولة سياحية 243
- دولاب الحظ 246
- التجميع 249
- اهزم المعلم 251
- تمثيل الوظائف بشكل جسدي 253
- القطع المكسرة..... 255
- مركز الكون 257
- التحويل..... 259
- التفويض 261
- عمل يعتمد على الحظ 264
- التقطير..... 266
- ضربة مزدوجة 268
- المواعيد المخيفة 270
- التضخيم..... 272

274	المهرمية
276	استجواب صاحب الشأن
278	عباءة الخير
280	لوحة الذاكرة
282	الذكريات متعددة الحواس
284	من المجموعات الثنائية إلى الرباعية
286	نقل المسؤولية
288	مولد الأسئلة
290	حان وقت الأسئلة
293	سرعة الاستجابة
296	الترتيب حسب المنزلة
298	مجموعات مختلطة
301	الجمل الصامتة
303	بقعة ضوء
305	حجارة العبور
307	الصورة الساكنة
309	مقياس الابهام
311	سلسلة القيمة
313	لعبة التنس اللفظية
315	تعلم، افهم، نمذج
318	كل واحد هنا معلم
321	أزواج إعادة أو تكرار الممارسة
323	أنا أقرأ وفقا لهذه الوثيقة
326	في الأخبار
330	تبادل وجهات النظر
333	تحليل سوات SWOT



- 337 البارومتر ●
- 341 KHWLAQ ●
- 344 4أ: أشاهد-أقرأ-أسمع-أتأمل ●
- 349 لغة الجسد ●
- 352 كراسي الفلاسفة ●
- 356 اسأل الحائط ●
- 358 شريط الذكريات ●
- 361 انشد لنا ●
- 364 ارم الكرة ●
- 366 قطبا المغناطيس ●
- 370 شبكة العنكبوت ●
- 372 بطاقة الخروج ●
- 374 الصورة اكتملت ●
- 376 بطاقة المفهوم ●
- 378 سؤال الباب ●
- 381 من سيربح المليون ●
- 384 قطع اللغز ●
- 388 النصف الاخر ●
- 390 التقييم الذاتي ●
- 392 جامعو المعلومات ●
- 395 اتفاقية الاختراع ●
- 397 افعل-راجع-ادرس-طبق ●
- 401 الرسالة النصية ●
- 404 الروبوت ●
- 408 صح ام خطأ ●
- 411 سبنر (Spinner) ●

413 كم الساعة	●
416 5Ws & 1H	●
418 القفل والمفتاح	●
420 خيوط الخداء	●
422 لديك رسالة	●
424 الكرات اللاصقة	●
427 القلم الطائر	●
429 الشيفرة	●
431 أصابع البطاطا	●
436 كان يومي رائعا	●
439 بطاقة صفراء	●
442 حجر النرد	●
445 القائمة السوداء	●
448 اعطني خمسة	●
451 الأصابع الأربعة	●
454 بطاقة التفكير	●
458 عهد الصف	●
461 لغة الاشارة	●
463 حلوى m & ms	●
466 الاكواب الثلاثة	●
469 استخدامات الاشياء	●
471 بيضات كندر	●
473 الخطوات الست	●
475 الرسالة السرية	●
477 بطاقة الشحن	●
479 مستوى الصوت	●



481	● اختبار الذاكرة
484	● حبوب الفاصولياء
486	● اكتشف، افحص، تعلم
488	● لافتات الحقائق
491	● رسالة "أنا اقدر"
494	● الدعوة لتبادل شيء جديد أو حسن
496	● مجموعات الدعم والمساندة
499	● مجموعة من المتحدثين
501	● تمرير السؤال والجواب
503	● مراجعة "أنا أقول"
505	● لوحة المفاهيم
507	● مشجعات القوة
510	● حديث قبول الذات
512	● حديث قبول الواقع
514	● رسالة المرة القادمة
516	● مكان الانتظار
518	● التشيت المثير
520	● أكياس الشاي
522	● تجميد الإطار
525	● خطوط المتاعب
528	● بالون الهواء الساخن
532	● زائد- ناقص- الاهتمام
535	● قمع الأفكار
538	● في دقيقة فقط
540	● خط الحياة
543	● السر

- 545 لوحة ليس من السهولة الحصول على الاجابة
- 548 إخراج الشيء الغريب
- 551 رأي الناس الآخرين
- 554 طيف المناقشة
- 557 أعود المناقشة
- 560 تحدث الرؤساء
- 563 مناقشات الحركة (الزوايا الأربع)
- 566 المشروع في ثلاث دقائق
- 569 خربشة مزدوجة
- 572 كتابة اسمك في الهواء
- 574 شكل 8 الكسول
- 577 استرخاء الأجزاء

الفصل الثالث

نماذج لدروس تطبيقية باستخدام الاستراتيجيات

- 853 المقدمة
- 584 الدرس التطبيقي الأول
- 587 الدرس التطبيقي الثاني
- 591 الدرس التطبيقي الثالث
- 595 الدرس التطبيقي الرابع

المراجع والمصادر

- 601 المراجع والمصادر العربية
- 605 المراجع والمصادر الأجنبية





المقدمة

مما لاشك فيه أننا نعيش اليوم في عالم مليء بالتحديات التي تحتاج إلى تعليم جيد لكي يتم التعامل معها من قبل المتعلمين. وتقع على عاتق المعلم مسؤولية كبيرة من أجل مساعدة المتعلمين على التكيف مع هذه التحديات من خلال استخدام المعلم لاستراتيجيات تعليم وتعلم يكون محورها المتعلم.

تولي الأدبيات والأبحاث التربوية اهتماماً كبيراً بما يعرف بالتدريس الفعال الذي يتجاوز فيه دور المعلم من مجرد ناقل للمعرفة إلى دور الميسر والمسهل والداعم لتعلم الطلبة. ومن هذا المنطلق فقد تولدت لدى المؤلفين فكرة تأليف كتاب في التدريس الفعال، ليس من جانب النظري وإنما التركيز على الجانب التطبيقي دون أغفال الجانب النظري ولكن بشكل بسيط جداً من خلال الفصل الأول.

كما أن التجربة السابقة في كتاب استراتيجيات التعلم النشط: 180 استراتيجية مع الأنشطة التطبيقية، وما لقيه هذا الكتاب من قبول ونجاح لدى الممارسين التربويين داخل سلطنة عمان وخارجها حافز آخر لتأليف الكتاب الحالي الذي اخترنا له اسم استراتيجيات المعلم للتدريس الفعال: 200 استراتيجية مع الأمثلة التطبيقية. وتختلف كلية استراتيجيات الكتاب الحالي عن تلك الموجودة في كتاب استراتيجيات التعلم النشط.

يقدم هذا الكتاب استراتيجيات المعلم للتدريس الفعال: 200 استراتيجية مع أمثلة تطبيقية من مواد دراسية مختلفة، بعض هذه الاستراتيجيات يمكن استخدامه طوال الحصة كاستراتيجية تدريس رئيسة، والبعض الآخر يمكن للمعلم استخدامه كنوع من كسر الروتين داخل الحصة، وتنشيط الطلبة عندما يرى منهم فتوراً في أثناء شرح الدرس. وبالطبع فإن اختيار الاستراتيجية المناسبة يرجع إلى المعلم، فهو القائد داخل الصف، فيختار منها ما يناسب طبيعة الدرس أو الموقف التعليمي وطبيعة الطلبة الذين يتعامل معهم.

تم تقسيم فصول هذا الكتاب إلى ثلاثة فصول، الفصل الأول عبارة عن مدخل إلى التدريس الفعال، تم الحديث فيه عن التدريس الفعال من حيث ماهيته، وخصائصه وأدوار





الفصل الأول

مدخل إلى التدريس الفعال

المقدمة

تعد مهنة التدريس من المهن العظيمة، التي لا يستطيع كل فرد القيام بها، كما لا يستطيع كل من مارسها تأدية حقها. فهذه المهنة يكفيتها شرفاً أنها مهنة الأنبياء والرسل، كما أنها مهنة كل العلماء العاملين القيمين على الدين. ولذا فإن المنتمي إليها سواء أكان معلماً أم مديراً أم مشرفاً تربوياً أم مطوراً للمناهج أم مخططاً عليه مسؤولية حمل أمانة التدريس، بما يحقق أهدافها السامية، والتي من أهمها إعداد المواطن الصالح المسئول في مجتمعه، الحافظ لمكتسباته ومقدراته، والقادر على مواجهة التحديات المختلفة.

وتتطلب تأدية هذه المهنة معلماً يتميز بالعديد من الخصائص التي تؤهله لتحقيق الأهداف السامية للعملية التعليمية. وقد ذكر وونغ ونغ (2003) مجموعة من العبارات الرائعة عن المعلم تعكس عظم المهنة وشرفها وحجم الأدوار التي يقوم المعلمون بها وتتمثل هذه العبارات في:

- المعلم شاعر لأنه يستخدم لغة سحرية رائعة في صياغة الموضوعات، فيجعلها مثيرة وجذابة. فهو يخلق مدى واسعاً وكبيراً من حب الاستطلاع لكشف الأسرار وإثارة الخيال، وإيجاد العلاقات التي تربط بين الأشياء لكي تبدأ عجلة التعلم بالدوران.
- المعلم عالم فيزيائي لأنه يجلب ويبرهن بالسحر والمنطق والحجج الدامغة وبأساليب أخرى مذهشة الخواص المميزة للأشياء والمتغيرات والتفاعلات التي تحدث في محيط عالمنا.
- المعلم معماري لأنه يضع أساساً قوياً لكل طالب، ويبقى يتطلع إلى البناء الرائع الذي سينهض ويعلو منه.



- المعلم رياضي جبار لأنه يشجع على تقليد الأفكار من جميع الجوانب وفي جميع الاتجاهات ليجعلها أكثر قوة ومرونة.
- المعلم دبلوماسي وسفير الذوق واللباقة لأنه يسهل عملية التفاعل الإيجابي الخلاق بين عدد كبير من الأشخاص والثقافات والمعتقدات والأهداف.
- المعلم فيلسوف لان أفعاله وأخلاقه تمنح الشباب الذين يعتبرونه مثالا ونبراسا يقتدون به الأمل ومعنى الوجود.

التدريس الفعال

يعد التدريس الفعال من الاتجاهات الحديثة في التربية، ويقصد به بشكل مختصر على أنه ذلك النوع من التدريس الذي يسعى من خلاله المعلم إلى جعل عملية التعلم ذات معنى لدى الطلبة، فتبقى المعلومات لأطول فترة ممكنة، ويكتسب الطلبة من خلال هذا النوع من التدريس المهارات اللازمة للعمل والحياة. كما يتم من خلال التدريس الفعال تنمية الاتجاهات الايجابية والميول نحو عملية التعلم. وبالطبع فإن التدريس الفعال يتطلب معلماً فعالاً يتسم بخصائص تظهر في أثناء ممارسته التدريسية.

خصائص المعلم في التدريس الفعال

لقد اثبتت الدراسات التي قام بها مارزانو (Marzano, 2003) لمدة 30 سنة في مجال معرفة العوامل المؤثرة على تحصيل الطلبة في ثلاثة مستويات هي مستوى المدرسة ومستوى المعلم ومستوى الطالب إلى أن المعلم يعد العامل الأهم في دفع الطلبة نحو النجاح، وأن المعلم الفعال والنشط يعد العامل الحاسم والمهم في تحصيل الطلبة. ويؤكد أمبوسعيد (2013) ذلك إذ يرى أن المعلم الفعال هو من يستطيع أن يكسب طلبته المعلومات والسلوكيات المناسبة والاتجاهات نحو ما يدرسه لطلبته بشكل فاعل. ويعد المعلم الفعال عنصراً أساسياً في صنع الفرق لدى الطلبة في عملية التعلم. ذلك ان الأدبيات (Darling-Hammond, 2000) تشير إلى أن فعالية المعلم تعد العامل الأساسي في أداء الطلبة مقارنة بحجم الصف (عدد الطلبة في الصف الواحد) والوضع الاقتصادي والاجتماعي للطلبة.

وبالرغم من هذا التباين والاختلاف بين نظرة التربويين إلى خصائص المعلم في التدريس الفعال إلا أنه يمكن إجمالها في الصفات الآتية:

- التمكن من محتوى المادة التعليمية التي يدرسها.
- القدرة على توصيل المعلومات بشكل فعال.
- توظيف استراتيجيات التدريس الفعال.
- توظيف التقنية الحديثة في التدريس بما يضمن حدوث عملية التعلم.
- القدرة على تهيئة البيئة الصفية (المادية والمعنوية) المناسبة لعملية التعلم.
- القدرة على بناء علاقة إيجابية مع الطلبة.
- القدرة على دمج الطلبة بشكل شامل في عملية التعلم.
- امتلاكه لأخلاقيات مهنة التدريس.

أدوار المعلم في التدريس الفعال

إن أدوار المعلم في التدريس الفعال تختلف عن أدواره في التدريس التقليدي، ففي التدريس الفعال يجب أن ينتقل دور المعلم من ناقل للمعرفة إلى ميسر لعملية التعلم ومشجع وداعم لها. ويمكن إجمال أدوار المعلم في التدريس الفعال في النقاط الآتية:

- يضع في اعتباره أنه الأساس في تنشئة الاجيال التنشئة الصالحة وأنه يعد الفرد الصالح في وطنه.
- يخطط لدروسه بشكل واع، محمدا فيها أهدافه وغاياته التدريسية. كما يضع في حسبانته في اثناء عملية التخطيط مشاركة الطلبة بشكل كامل أو الغرفة الصفية.
- يشرك الطلبة في عملية التخطيط والتنفيذ بما لا يتعارض مع الغايات النهائية لعملية التدريس.
- يظهر حماسه في عملية التدريس كي ينقل ذلك لطلبته. فحماس الطالب من حماس المعلم.

- لديه توقعات إيجابية عن طلبته وقدرتهم على الانجاز.
- يقدم مادته التعليمية بشكل فعال مستخدماً استراتيجيات التدريس الفعال المناسبة.
- يتجاوز في تدريسه من مجرد تقديم المعرفة العلمية إلى تنمية التفكير واكتساب الطلبة سلوكيات واتجاهات إيجابية.
- يوظف التكنولوجيا الحديثة في التدريس بطريقة مناسبة وحسب ما يتطلب الموقف التعليمي ذلك.
- يهيئ البيئة الصفية الداعمة والمشجعة لعملية التعلم.
- يقدم تغذية راجعة مناسبة وبناءة لطلبته.
- يعمل على مراعاة الفروق الفردية وأنماط التعلم لدى الطلبة.
- يشرف على الطلبة بشكل فاعل في أثناء ممارستهم للأنشطة التي خطط لها.
- يستخدم التقييم من أجل التعلم وتحسين عملية التدريس.

استراتيجيات التدريس الفعال

- تعد استراتيجيات التدريس الفعال الجزء المرئي من تطبيق المعلم للتدريس الفعال. وهناك العديد من استراتيجيات التدريس الفعال التي تتراوح في مدة تطبيقها وخطواتها بين القصيرة جداً التي قد لا تتجاوز دقيقة واحدة إلى تلك التي تتطلب أكثر من حصة وأحياناً أكثر من يوم. وعلى المعلم أن يختار الأنسب منها لحصته.
- ولكي يتم تطبيق تلك الاستراتيجيات بشكل فاعل فإننا ننصح المعلم بالاهتمام بالنقاط الآتية قبل تنفيذ أي استراتيجية داخل الغرفة الصفية.
- ضرورة المام المعلم بالاستراتيجية من حيث أهدافها وخطواتها وأفضل الأوقات في تنفيذها.
 - اختيار الاستراتيجية المناسبة لمحتوى الدرس والوقت المتاح.
 - التنوع في الاستراتيجيات المنفذة حسب ما يتطلبه الموقف الصفّي.



- الممارسة الدائمة لها، لأن من الممارسة يصبح المعلم على معرفة بها بشكل أعمق ويستطيع تكييفها وفق طبيعة طلبة الصف الذين يتعامل معهم.
 - تهيئة البيئة الصفية المناسبة لتطبيق الاستراتيجيات.
 - التوضيح للطلبة قبل بداية تطبيق أي استراتيجية الهدف منها وادوارهم فيها.
 - مشاركة الطلبة بشكل كامل في تطبيق الاستراتيجيات، إلا إذا كانت الاستراتيجية لا تسمح للطلبة بالمشاركة فيها لأسباب معينة.
 - ضرورة قيام المعلم والطلبة بالتأمل في الاستراتيجيات المنفذة داخل الصف.
 - يجب أن تتجاوز الاستراتيجيات المطبقة نقل المعرفة فقط للطلبة، إلى مخاطبة العقل والعاطفة لدى الطلبة من أجل إنجاز عال في الصف والمدرسة.
- وفي هذا الكتاب قدم المؤلفون عدداً كبيراً من استراتيجيات التدريس الفعال بإمكان المعلم أن يختار الأنسب منها في ضوء المحتوى الذي يريد تدريسه وكذلك الوقت المتاح له.

ادماج الطلبة في العملية التعليمية

لا تتم العملية التعليمية دون إدماج حقيقي للطلبة في الموقف التعليمي. وفي السنوات الأخيرة نادت العديد من البحوث التربوية بأهمية التعلم المتمركز حول المتعلم والمشاركة الكاملة للطلبة في عملية التعلم كونه السبيل الناجع في حدوث عملية التعلم. ولكن للأسف فإن ما يتم تنفيذه في العديد من الفصول الدراسية لا يؤدي إلى إدماج حقيقي للطلبة في الموقف التعليمي ذلك أن معظم التدريس مركز على طرح المعلم لعدد من الأسئلة وما على الطلبة إلا الإجابة عليها. وهنا قد يكون عدد الطلبة المشاركين في الموقف التدريسي قليلاً جداً، كما أن نفس الطلبة هم من يشاركون باستمرار. كما أن المشاركة لهؤلاء الطلبة تكون في الغالب سطحية لأنها عبارة عن سؤال من المعلم يتبعه جواب من الطالب دون الدخول في عمق هذه الأسئلة أو سبر أغوار الطلبة فيها. ولذا فإن تنمية تفكير الطلبة فيما يتعلموه، وما يبقى في ذاكرتهم بعد انتهاء الموقف التعليمي لا تتم بهذا الشكل من الممارسات التدريسية.

إن إدماج المتعلم بشكل شامل في الموقف التعليمي يعني أن يتم تصميم هذا الموقف بطريقة تؤدي إلى مشاركة كل الطلبة جسدياً وعقلياً وعاطفياً في الأنشطة والإجراءات والأفعال المخطط لها من قبل المعلم. وقد اثبتت بعض الدراسات البحثية أن المشاركة الكاملة للطلبة في عملية التعلم تؤدي إلى رفع في مستوى التحصيلي لديهم، ومن هذه الدراسات دراسة ويتكاوسكي وكورنل (Witkowski & Cornell, 2015) التي اشارت إلى أن المشاركة الكاملة للطلبة في الغرفة الصفية ساعد في تنمية القدرات العقلية لدى الطلبة.

إن المعلم الناجح هو ذلك المعلم الذي يعمل على إدماج الطلبة بشكل كامل في العملية التعليمية والذي يشمل إدماجاً عقلياً وعاطفياً (Himmele & Himmele, 2017). ويعني هذا بطبيعة الحال نقل طريقة التدريس من الطرق التقليدية التي يقوم فيها المعلم بتقديم المحتوى ونقله للطلبة دون أن تكون هناك مشاركة فعلية للطلبة في هذه العملية. وتشير الأدبيات (Himmele & Himmele, 2017). إلى أن هذا النوع من التعليم هو مؤذٍ لعقل المتعلمين وخاصة الصغار منهم. ويحتاج المتعلم في أي مرحلة عمرية كانت إلى التعامل مع ما يتعلمونه، إلى مضغ المفاهيم التي تقدم لهم، إلى تدوين أفكارهم، إلى القيام بمقارنة فهمهم مع فهم زملائهم، إلى طرح أسئلة وتلقي إجابات. بمعنى آخر إن المتعلمين يحتاجون إلى الاحتفال بعملية التعلم التي تحدث داخل عقولهم في أثناء العملية التعليمية. كما تشير بعض الدراسات كذلك (ASCD, 2010; Bridgeland et al., 2006) إلى أن المشاركة الكاملة للطلبة في العملية التعليمية تؤدي إلى التقليل من التسرب الدراسي وإلى نجاح الطالب في مسيرته العلمية داخل المدرسة. وأن المعلمين هم من يؤدون الدور الأكبر في ذلك من خلال دمج الطلبة في عملية التعلم وتشجيعهم وحفزهم وتقديم كل الدعم المناسب لكل طالب حسب قدراته وإمكانياته.

تتنوع الآليات والطرق التي يتم فيها إدماج الطلبة في الموقف التعليمي. فالإضافة إلى استخدام المعلم لطرق التدريس التي تتمركز حول المتعلم مثل الاستقصاء العلمي والتعلم التعاوني ولعب الأدوار، فإن جوانب أخرى مهمة كذلك في عملية الإدماج، فمثلاً عندما يقدم المعلم تغذية راجعة مناسبة للمتعلم عن العمل الذي قام به فإنه بذلك أشرك المتعلم في عملية التعلم. كذلك مشاركة الطلبة في إدارة الصف وتنظيم البيئة الصفية مثال آخر على عملية الدمج. ومن المظاهر الأخرى لعملية الدمج قيام الطلبة بأنشطة سواء أكانت صفية



أم غير صافية. ولكي يتم هذا الإدماج بصورة مناسبة كان لابد للمعلم من التخطيط الجيد للموقف التعليمي وتحديد بشكل واضح أين يتم دمج الطلبة في الموقف التعليمي، وما هو الدور الذي سيقوم به الطلبة في ذلك الموقف.

ويقترح مارزانو (Marzano, 2007) مجموعة من الخطوات الاجرائية التي يمكن للمعلم اتباعها من أجل إدماج الطلبة في عملية التعلم، وهي:

1. استخدام الألعاب التي تركز على المحتوى الأكاديمي: وفي هذا الكتاب قدمنا الكثير من الاستراتيجيات التي تصنف على أنها ألعاب أو يمكن استخدامها على شكل لعبة. وتعمل الألعاب على استثارة انتباه الطلبة لأنها تحتوي على جوانب إثارة وتحدي، كما أنها تتضمن معلومات مفقودة. وقد وجدت دراسة ويلبرج (Walberg, 1999) التي حلل فيها 93 دراسة أن حجم الأثر في استخدام الألعاب في عملية التعلم بلغ 0,35 وهي قيمة عالية.
2. استخدام المنافسات غير المنطقية: وفي هذا الإجراء يقوم الطلبة بالتنافس فيما بينهم، ولكن هذا التنافس يكون في جو من المرح. ويفضل أن يتم هذا التنافس بشكل جماعي بدلا من الفردي بحيث ان المعلم يغير أفراد المجموعات بين فترة وأخرى، وهذا يسمح بأن كل طالب في الصف يمكن أن يكون مع المجموعة الفائزة مرة ومع المجموعة الخاسرة مرة أخرى.
3. إدارة الاسئلة ومعدلات الاستجابة: وفي هذا الإجراء يدير المعلم الأسئلة التي يقدمها للطلبة وكذلك معدلات الاستجابة من قبل الطلبة لهذه الاسئلة. وتعمل الاسئلة على دمج الطلبة في عملية التعلم إذا تمت إدارتها بشكل صحيح لأنها: (1) تحتوي على معلومات مفقودة، و(2) لا تسبب ضغطا كبيرا على الطلبة. ومن الضروري في استخدام المعلم للأسئلة الصفية أن يراعي ما يعرف بوقت الانتظار من أجل دمج أفضل للطلبة في عملية التعلم. ويمكن للقارئ الرجوع إلى كتب طرق التدريس مثل أمبوسعيدي والبلوشي (2009) للتعرف أكثر على وقت الانتظار وأنواعه. وفي الكتاب الحالي، قدمنا العديد من الاستراتيجيات التي يكون محورها أسئلة تقدم للطلبة بأنماط وأشكال مختلفة غير النمط التقليدي في تقديمها.

4. استخدام حركات الجسد: ويقصد بها أي نشاط يستخدمه المعلم ويقوم الطلبة فيه بتغيير مواضع أجسامهم، والتي تشمل انتقال الطلبة إلى مكان آخر، وكذلك تشمل الحركة الموضعية للجسم. ومن خلال حركة الطلبة تزيد طاقتهم، وبالتالي يؤثر ذلك على عملية التعلم. وفي الكتاب الحالي قدمنا عدداً من الاستراتيجيات التي تتطلب حركة من الطالب في أثناء تنفيذها.
5. سرعة وتدفق الأنشطة: ويقصد بها أن المعلم يعمل على ضمان سرعة مناسبة للطلبة للقيام بالأنشطة المخطط لها. كما تشمل أيضاً تتابع في الأنشطة بحيث إن الأنشطة السهلة تأتي في البداية ثم تتبعها الأنشطة المعقدة. كما أن الأنشطة التي تعتمد على بعضها البعض يجب أن تطبق بطريقة مناسبة، بحيث لا يخلد تطبيق نشاط معين من تطبيق النشاط الذي يليه وهكذا.
6. إظهار المعلم الحماس في أثناء تقديم المحتوى: ويقصد به أن يقدم المعلم المحتوى للطلبة بحماسة. ولا يقصد بالحماس هنا الصراخ داخل الصف، وإنما يقدم المعلم المحتوى من قبله، ويتمثل ذلك المحتوى، ويجعل تقبله من قبل الطلبة بشكل محبب. وكما ذكرنا سابقاً، فإن من أدوار المعلم في التدريس الفعال إظهار المعلم لحماسه في عملية التدريس كي ينقل ذلك لطلبته. وفي الكتاب الحالي توجد العديد من الاستراتيجيات التي يستطيع المعلم إظهار حماسه فيها في أثناء تقديم المحتوى التعليمي.
7. إشراك الطلبة في جدال ودي: ويقصد به أن ينخرط الطلبة في نقاش صحي للموضوعات التي تثار داخل الغرفة الصفية. ويقصد بالنقاش الصحي ذلك النوع من النقاش التي يتم فيه طرح الأفكار بأسلوب علمي ويتم تقبلها من قبل الأطراف المختلفة بكل أريحية ورحابة صدر. وتكمن الخطورة في عدم قيادة المعلم لنقاش صحي داخل الغرفة الصفية إلى تحول هذه الغرفة إلى بيئة مهددة للتعلم ولا يستطيع الطلبة فيها التعبير عن آرائهم وافكارهم بكل حرية وأريحية. ويقدم الكتاب الحالي بعض الاستراتيجيات التي يمكن للمعلم من خلالها إشراك الطلبة في جدال ودي.
8. إعطاء الطلبة فرصة للحديث عن أنفسهم: تعد كلمة «أنا» من الكلمات المهمة التي تعزز العمل لدى المتعلم. ويرغب الطلبة في معظم الأوقات إلى التعبير عن أنفسهم وعمّا



يستطيعون فعله والقيام به، إذا ما اتاح لهم المعلم الفرصة لذلك. وكأبسط مثال على هذا الفعل هو أن يطلب المعلم من الطلبة ربط محتوى المادة باهتماماتهم الشخصية، والحديث عن هذا الربط أمام باقي زملاء. إن هذا الربط له فائدتان عظيمتان الأولى هي ربط المادة التعليمية التي يتعلمها الطالب باهتمامات الطالب وميوله. والفائدة الثانية تكمن في أن الطلبة يقومون بمناقشة تلك الاهتمامات والتعبير عنها. والحصيلة من هذه العملية كلها أن المعلم يبدأ يفهم الطلبة بشكل شخصي من حيث ميولهم واتجاهاتهم واهتماماتهم.

9. تقديم معلومات غير عادية: ويقصد بها أن يقدم المعلم للطلبة معلومات تبدو غريبة وغير عادية، والهدف منها شد انتباه الطلبة لعملية التعلم. ومن أمثلة المعلومات غير العادية قول المعلم للطلبة إن كوكب الزهرة هو الكوكب الوحيد الذي يدور في اتجاه عقارب الساعة. وفي الغالب يستخدم المعلم هذه المعلومات في بداية الحصّة من أجل جذب انتباه الطلبة لموضوع الدرس. كما يمكن أن يطلب المعلم من الطلبة إحضار معلومات غير عادية، وهذا بحد ذاته جزء من تحفيز المعلم في استخدام التعلم الذاتي.

إن عملية إدماج الطلبة في الموقف التعليمي تتطلب متابعة من قبل المعلم من خلال عملية التأمل والمراجعة التي يقوم بها لدرسه بعد نهاية الحصّة. كما يمكن أن يكون للمتعلم مساهمة في ذلك من خلال مثلاً عمل تأمل مبسط بعد نهاية الموقف التعليمي ليرز مدى مساهمته في ذلك الموقف. من هنا تظهر أهمية التأمل في العملية التدريسية ذلك أن التأمل ضروري من أجل تطوير المهني للمعلم والارتقاء بأدائهم التدريسي. الدراسة بضرورة تدريب المعلمين وتشجيعهم على التأمل الصريح لأنشطتهم.

ويعد التفكير التأملي عملية منظمة تسير وفق خطوات منهجية يقوم بها المعلم بهدف تحسين أدائه التدريسي، وتطوير نموه المهني (السيابية وأمبوسعيد، 2018). وأشار عبد السلام (2009) إلى أن هذه الخطوات تتمثل في جمع البيانات الوصفية وتحليلها، ومن ثم وضع خطة للتطوير تتضمن رؤى جديدة. لذلك يعد التفكير التأملي أحد أهم جوانب التطور المهني، وأشار داووني (2007) إلى أن ممارسة المعلم للتفكير التأملي تجعل منه عنصراً للتغيير بدلا من أن يكون عنصراً يجب تغييره؛ لأنه يكتسب الثقة بالقدرة على التطوير

وتحسين الأداء. وما يدعم ذلك مقولة رائد التفكير التأملي شون (Schon, 1983) حين قال: «المعلم الفعال هو المعلم المتأمل».

البيئة الصفية

تعد عملية التدريس عملية تفاعل أو اتصال متعدد الجوانب (Petty, 1993). ومن سمات التدريس الناجح وجود هذا التفاعل الإيجابي داخل غرفة الصف الدراسي، حيث يستطيع المعلم أن يحقق تلك الإيجابية، ويعمل على خلقها داخل غرفة الصف من خلال العمل على توفير بيئة صفية مناسبة تعمل على تحقيق ذلك عن طريق إثارة النقاش وطرح الأسئلة والرد على استفسارات الطلاب وإعطاء التغذية الراجعة المناسبة لهم (أمبوسعيدي والعيفي، 2004). ويعرف كل من اللقاني والجمل (1996، ص 45) البيئة الصفية على أنها الظروف الفيزيائية والنفسية التي يوفرها المعلم لتلاميذه في الموقف التعليمي، ويقدر جودة وملاءمة الظروف بقدر ما تكون بيئة الصف مناسبة لتوفير خبرات غنية ومؤثرة.

يعتبر وجود بيئة صفية مناسبة جوهر عملية التفاعل داخل غرفة الصف الدراسي، إذ لا يمكننا تصور وجود تفاعل إيجابي بين المعلم وطلبه دون أن تكون بيئة الفصل الدراسي مناسبة لتحقيق ذلك. وكما هو معلوم فإن الهدف الرئيسي من عملية التدريس هو تغيير وتعديل سلوك المتعلم سواء أتم في داخل غرفة الصف أو خارجه. وهناك مجموعة من العوامل يراها التربويون تعمل على تحقيق هذا التغير والتعديل، وتجعل عملية التدريس أكثر كفاية وإنتاجية، وتعتبر بمثابة عناصر أساسية في منظومة البيئة الصفية، لعل من أهمها خصائص الطالب وخصائص المعلم وسلوك كل من المعلم والطالب داخل غرفة الصف الدراسي (أبو جلاله وعليات، 2001). ويؤكد كل من الخليلي وحيدر ويونس (1996) على أهمية وجود بيئة صفية فاعلة تساعد كل من المعلم والطلبة على تحقيق الأهداف التعليمية المبتغاة من عملية التدريس التي تتم داخل غرفة الفصل الدراسي. ويشير الهويدي (2002) إلى أنه على المدرس أن يبني المواقف الإنسانية داخل غرفة الفصل الدراسي التي تقوم على التفاعل المتبادل بينه وبين طلابه، لأن ذلك يساعد على تطوير التعلم الذاتي المستقل الذي يستمر مع الطلاب طيلة الحياة.



كما يؤكد كل من هيلين وجيتزل (Helen and Getzels) المشار إليهما في أمبوسعيدي وآخرون (2002) أن البيئة الصفية هي من الأشياء التي يمكن التعامل معها، كما تعطينا القدرة على التنبؤ بالتحصيل الدراسي للطلاب وكذلك اتجاهاتهم.

ويرجع الاهتمام بالبيئة الصفية في البحوث التربوية إلى أهمية تأثيرها على التحصيل الدراسي واتجاهات الطلبة نحو العديد من الأمور كالمدرسة والمادة وموضوعات الدروس. وقد أشار كل من اندرسون وولبرغ المشار إليهما في (Hofstein, Gluzman, Ben-Zvi & Samuel, 1980) أن البيئة الصفية تعد أحد المكونات الأربعة لعملية التعليم بالإضافة إلى التعلم والتدريس والقدرة. أما فريزر وولبيرغ وويلش (Fraser, Walberg and Welch, 1986) فقد أكدوا على أن البيئة الصفية هي أحد تسعة متغيرات تعمل على زيادة تحصيل الطلبة وهذه المتغيرات التسعة؛ بالإضافة إلى البيئة الصفية هي: القدرة والتحصيل السابق والعمر والدافعية وكم المعلومات وبيئة المنزل والأصدقاء وكيفية التدريس ووسائل الاتصال.

ويقترح مارزانو (Marzano, 2007) مجموعة من الخطوات الاجرائية التي يمكن للمعلم اتباعها من أجل تفعيل البيئة الصفية وهي:

1. تنظيم الفصل الدراسي من أجل تعليم وتعلم فعال: ويقصد به أن يهيئ المعلم البيئة الفيزيائية أولاً للصف الدراسي قبل تطبيق استراتيجيات التدريس الفعال. وتتطلب تهيئة البيئة الفيزيائية للصف الدراسي التأكد من كفاية الانارة وأجهزة التبريد وصلاحية الطاولات والكراسي. كما تشمل كذلك تنظيم طريقة جلوس الطلبة في أثناء تنفيذ الاستراتيجيات ذلك أن بعضها يتطلب تنظيماً خاصاً بها.

2. وضع مجموعة من القوانين والاجراءات التنظيمية: ويقصد به أن المعلم يضع للطلبة مجموعة من القوانين والأنظمة التي تنظم وتيسر عمل الطلبة وتفاعلهم داخل الغرفة الصفية ويخبرهم بها. كما تشمل تلك القوانين والإجراءات متطلبات تنفيذ استراتيجيات التدريس الفعال. فكما هو معلوم أن لكل استراتيجية مجموعة من الخطوات والقوانين التي تنظم تطبيقها بالشكل الصحيح. وعليه يجب على المعلم قراءة أي استراتيجية يرغب في تطبيقها بتمعن لمعرفة كيف يتم تنفيذها بالطريقة الصحيحة.

3. مشاركة المعلم للطلبة في القوانين والإجراءات التي يتبعها في الفصل: ويقصد به أن المعلم عندما يضع القوانين الصفية والإجراءات التنظيمية أن يشرك الطلبة في وضعها، كما يشركهم في تنفيذها، ذلك أن هذه القوانين والإجراءات بالأساس موجهة للطلاب، وعندما يشارك في وضعها وتنفيذها فإنه يشعر بها وبأهميتها. وبالطبع يتفاوت مستوى المشاركة، إما أن يكون بسيطاً من خلال اخبارهم بها بشكل واضح فقط أو قد يكون مستوى عالياً من خلال اقتراح الطلبة مثلاً مجموعة من القوانين والإجراءات داخل الصف. وفي موضوع استراتيجيات التدريس الفعال، يجب على المعلم توضيح القوانين والإجراءات التي تحكم عمل الطالب في كل استراتيجية ينوي تطبيقها من أجل فهم أوضح لها.

4. مراجعة القوانين والإجراءات التنظيمية بشكل دوري: ويقصد بها أن المعلم وبمشاركة الطلبة يقومون بمراجعة القوانين والإجراءات التنظيمية التي تم وضعها مسبقاً من أجل معرفة مدى ملاءمتها وهل تحتاج إلى تعديل بناء على الملاحظات التي ظهرت في أثناء التطبيق.

أنماط الاتصال بين المعلم والطلبة

هناك ثلاثة أنماط يمكن أن يتم الاتصال عن طريقها بين المعلم وطلبته وهي (أمبوسعيدي، 2018):

- النمط الأول: يسمى بنمط وحيد الاتجاه، وهذا النمط هو الذي في الغالب يسود عندما يقوم المعلم بتقديم درسه عن طريق أسلوب المحاضرة أو الإلقاء. ويكون الطالب في هذا النمط سلبيًا، ولا يشارك في الموقف الصفّي (الشكل 1).



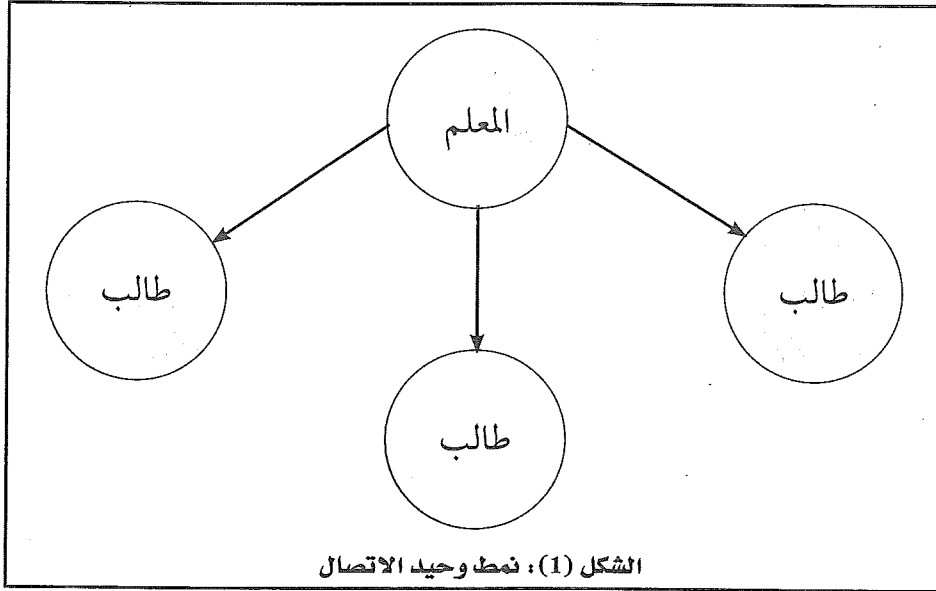

- النمط الثاني: ويسمى الاتصال ثنائي الاتجاه. وفي هذا النمط يكون المعلم مرسلًا إيجابيًا في طرح سؤال فيقوم أحد الطلبة بالإجابة عليه، ولكن لا يجوز أن يتحدث هذا الطالب مع بقية أفراد الصف (الشكل 2).

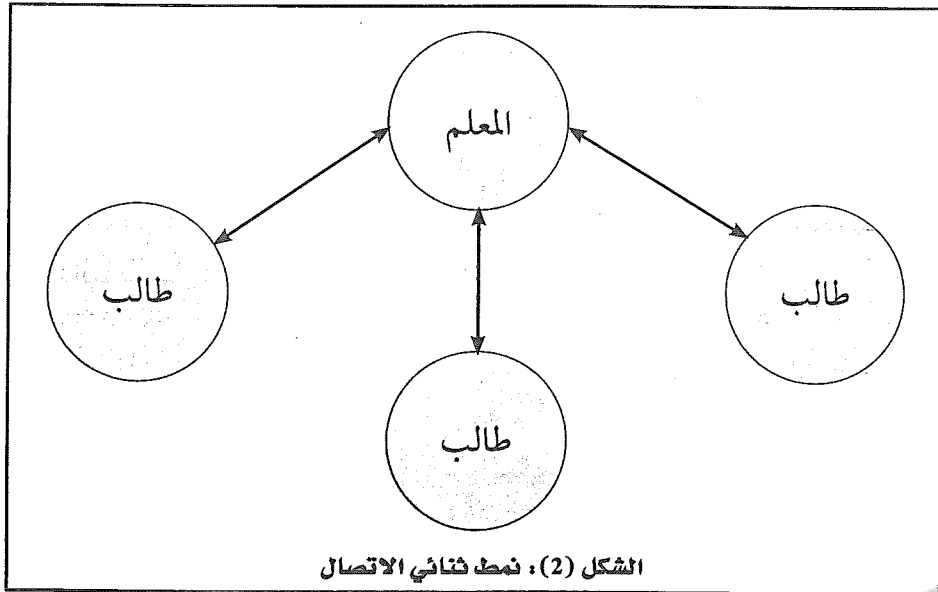

- النمط الثالث: ويسمى بنمط الاتصال المتعدد، وفي هذا النمط يطرح المعلم سؤالاً ما أو قضية فيقوم أحد الطلاب بالتعليق عليه، ثم يطلب المعلم من باقي أفراد الصف المشاركة والمساهمة، وهنا يحدث تبادل للخبرات بين المعلم والطلبة، وبين الطلبة أنفسهم (الشكل 3).

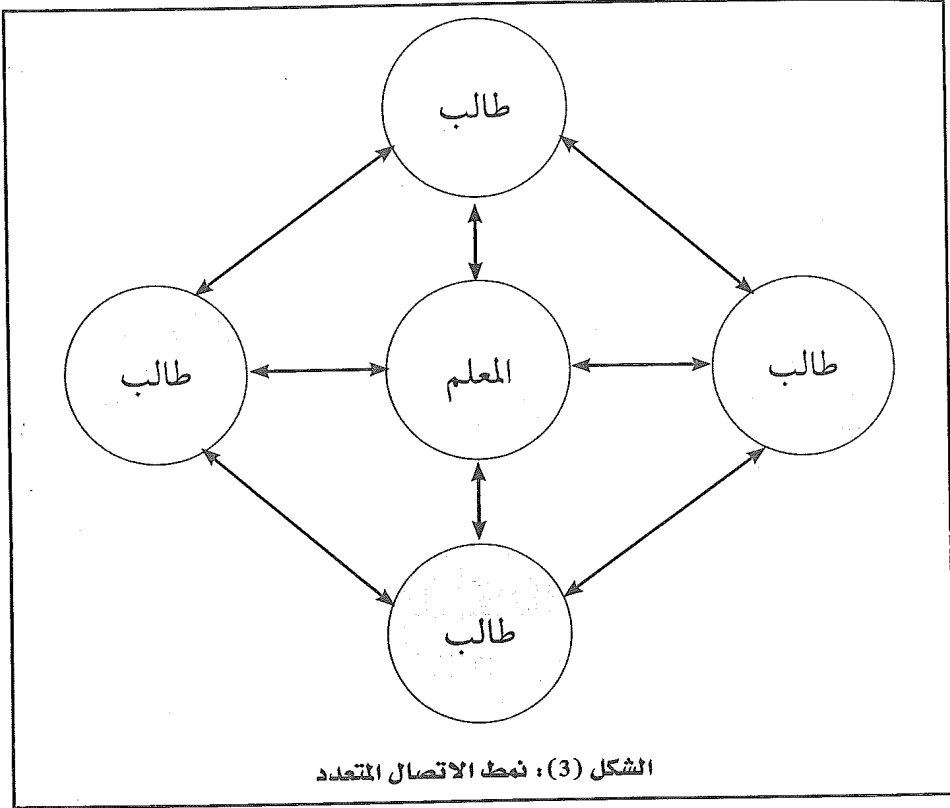

العلاقة الإيجابية بين المعلم والطلبة

انه من المهم جدا أن ينتقل المعلم في تدريسه من فلسفة الخوف إلى فلسفة الترغيب والتقبل والطمأنينة لدى المتعلم، وهذا جزء اساسي من التدريس الفعال. وقد أكدت الدراسات التربوية المتعددة على أهمية وجود الصلات الإيجابية بين المعلم وطلابه، وان العلاقات الإنسانية لا بد وأن تأخذ بعدا مهما من أبعاد العملية التعليمية. وانه كلما كانت العلاقة بين المعلم وطلابه إيجابية كلما كان هناك تحصيل أفضل. والعلاقة واضحة بين دافعية

الطالب للتعلم، والعلاقة الإيجابية بينه وبين المعلم. ويمكن للمعلم استثارة دافعية طلبته للتعلم من خلال نقطتين هما:

- تجنب استثارة العواطف السلبية عند الطلبة، لاسيما القلق الزائد أو الغضب.
- تطوير عواطف إيجابية عند الطالب مثل احترامه وإثابة أدائه الجيد.

ويصنف التربويون مستويات المعلمين في الصلات الشخصية البينية إلى ثلاثة مستويات (الهويدي، 2002) هي:

1. مستوى العلاقة البينية عال.
2. مستوى العلاقة البينية متوسط.
3. مستوى العلاقة البينية متدن.

ويوضح الجدول (1) مقارنة بين مستوى العلاقة البينية العالي ومستوى العلاقة البينية المتدن.

الجدول (1) مقارنة بين نوعين من العلاقات

نوع العلاقة		وجه المقارنة
مستوى علاقة بينية منخفض	مستوى علاقة بينية عال	
العلاقة بين المعلم والطلبة ضعيفة	العلاقة حميمة بين المعلم والطلبة	نوع العلاقة
<ul style="list-style-type: none"> ● يظهر المعلم اهتماما بالطلبة ولكن لا يعرف أسماؤهم ● يتهم المعلم أحيانا بالتلاميذ ويحتقر أداءهم بشكل علني ● يغضب عندما يسأله الطلبة ● يرفض مناقشة الطلبة له بعد إعلان طلباته 	<ul style="list-style-type: none"> ● يهتم المدرس بالطلبة وإجاباتهم الذكية ● يشجع المعلم الطلبة على التعبير الحر وإظهار المواهب والقدرات الإبداعية ● يشجع المعلم الطلبة على طرح الأسئلة ● يهتم المعلم بفهم الطلبة للمادة التعليمية 	الصفات
عدم الاهتمام بهم من الناحية الشخصية والتعليمية	شخص مبدع ورائع	نظرة الطلبة للمعلم

الخاتمة

إن التدريس الفعال ضرورة يفرضها العصر الحالي الذي تواجه فيه التربية تحديات كبيرة. فلم يعد الطالب نفسه طالب العشرين سنة الماضية، ذلك أن التقنيات الحديثة وما أفرزته من ثورة معرفية كبيرة أوجدت تحديات كبيرة على المعلمين من أجل جذب انتباه الطلبة لعملية التعلم. ومن أجل تحقيق ذلك كان لابد من توفر مجموعة من الخصائص أو السمات لدى المعلمين تؤهلهم للقيام بواجباتهم الوظيفية على أكمل وجه. وتأدية الواجب التدريسي أمر ليس بالسهولة بمكان بل يتطلب مراعاة العديد من الجوانب في العملية التدريسية ومنها بالطبع استخدام استراتيجيات التدريس الفعال.

يقدم الكتاب الحالي طيفا واسعا من الأفكار التي يمكن استخدامها مع الطلبة. وهناك تنوع فيها من حيث الأهداف وأوقات التنفيذ وفي الخطوات. ويجب على المعلم اختيار المناسب منها وفق الهدف الذي يريد تحقيقه من استخدامها، وبالطبع هذه الأهداف مرتبطة بالمحتوى التعليمي للمادة.

إن تطبيق استراتيجيات التدريس الفعال يتطلب قيام المعلم بتهيئة البيئة الصفية المناسبة والمثالية التي تساعد على حدوث تعلم. وما أحوجنا اليوم إلى استشارة دافعية متعلمينا للتعلم في ضوء ما نلاحظه من انخفاض الرغبة لديهم.





الفصل الثاني

استراتيجيات التدريس الفعال مع الأمثلة التطبيقية

المقدمة ✓

200 استراتيجية أو فكرة من استراتيجيات التدريس الفعال ✓





الفصل الثاني استراتيجيات التدريس الفعال مع الأمثلة التطبيقية

المقدمة

يعد هذا الفصل هو لب الكتاب، حيث يتناول 200 استراتيجية أو فكرة من استراتيجيات أو أفكار التدريس الفعال مع الأمثلة التطبيقية الخاصة بها، والمطلوب من أي شخص يرغب في استخدام أي استراتيجية منها أن يعرف ماهيتها، وأهدافها ووقت تنفيذها وخطوات تطبيقها، ثم يعرج على المثال التطبيقي المعطى لها من أجل ربط النظرية بالتطبيق.

تتنوع الاستراتيجيات المقدمة في هذا الفصل بين تلك التي تركز على رفع التحصيل الدراسي لدى الطلبة في المادة، وتلك التي تستهدف مساعدة المعلم على إدارة الصف بشكل فاعل. كما أن بعضها يستهدف مساعدة المعلم على رفع دافعية طلبته نحو التعلم وتنمية اتجاهاتهم الايجابية نحو المادة التي يدرسها بشكل خاص، ونحو المدرسة بشكل عام، واخيرا لتعزيز نشاط الطلبة العقلي.



تخيل، نظم، ركز، شارك، أنشر

1

وقت تنفيذ الفكرة	أهداف الفكرة	الفكرة باختصار
قد تنفذ طوال الحصة في حالة كان العمل على مشروع معين. أو يمكن استخدامها في أي وقت من أوقات الحصة يراه المعلم مناسباً، وتتحقق فيه الخطوات.	اكتساب الطلبة مهارات التخيل والتنظيم والتركيز والتأمل. كما تنمي الفكرة لدى الطلبة أهمية الانفتاح على الآخرين من خلال مشاركتهم للأفكار التي يتم التوصل إليها أو العمل الذي تم القيام به. أخيراً تعمل الفكرة على تنمية مهارات العرض والتقديم لدى الطلبة.	تقوم فكرة الاستراتيجية على قيام الطلبة في الخطوة الأولى بتخيل العمل أو المهمة والتفكير فيها وعمل عصف ذهني بكل ما يتعلق بها. بعدها يتم تنظيم الأفكار ثم القيام بالعمل المطلوب والتركيز فيه. بعد ذلك يتم مشاركة العمل أو المهمة وما تم القيام به مع باقي الطلبة من أجل الحصول على تغذية راجعة من أجل التحسين. وأخيراً يتم نشر وعرض ما تم القيام به إليه بأي طريقة مناسبة للطلبة مثل البوستر أو عرض شفهي.

احتياجات التنفيذ

تعتمد متطلبات التنفيذ على نوع العمل الذي سيقوم به الطلبة.

خطوات تنفيذ الفكرة

1. يحدد المعلم العمل أو المشروع الذي سيقوم به الطلبة.
2. يحدد المعلم طريقة عمل الطلبة (فرديا، مجموعات ثنائية، عملا جماعيا من 3-5).
3. يبدأ الطلبة أولا حسب التقسيم الذي قام به المعلم في التفكير بالعمل أو المشروع وتخيئه بعد القيام به في النهاية.
4. يقوم الطلبة بعملية تنظيم الأفكار التي تم التوصل إليها في مرحلة التخيل.
5. يقوم الطلبة بالعمل في المهمة ومحاولة انجاز نسبة كبيرة منها (هنا يمكن للمعلم تحديد زمن معين يقوم الطلبة فيه بالعمل). وللعلم يمكن أن يأخذ التطبيق للفكرة كلها اسابيع عديدة.
6. يطلب المعلم من الطلبة مشاركة بعضهم البعض في الأعمال التي قاموا بها من أجل التحسين والتطوير. كما يعمل هو كذلك على تقديم تغذية راجعة للطلبة عن مشاريعهم أو مهماتهم.
7. يطلب المعلم من الطلبة نشر عملهم بأي صورة يرونها مناسبة لهم.



المادة: العلوم

مثال تطبيقي

الصف: التاسع الأساسي

على الفكرة

موضوع الدرس: ترشيد استهلاك الطاقة

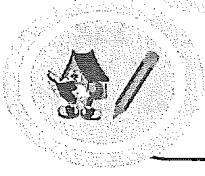

1. يحدد المعلم العمل أو المشروع الذي سيقوم به الطلبة، وهنا عبارة عن مشروع مقترح من الطلبة في كيفية ترشيد استهلاك الطاقة في المنزل.
2. يحدد المعلم مع الطلبة أن العمل في المشروع جماعي، وسيتم تقسيمكم في مجموعات تعاونية، كل مجموعة مكونة من 5 طلاب، على ان يتعاون الجميع في عمل المشروع.
3. يبدأ الطلبة عملية عصف ذهني للأفكار التي يمكنهم العمل فيها في المشروع من مثل: التفكير في الأجهزة المنزلية التي تستهلك طاقة كهربائية كبيرة وحصرها، تداول أفكار في كيفية التقليل من استهلاك الكهرباء في هذه الاجهزة، وغيرها من الأفكار.
4. يقوم الطلبة بعد ذلك بتنظيم تلك الافكار ويمكن وضعها في منظم تخطيطي أو أنفوجراف (رسم معلوماتي) معين.
5. يقوم الطلبة بالعمل في المشروع وتجريب الأفكار لفترة زمنية معينة مقدارها شهر كامل من قبل كل طالب في منزله وبالتعاون مع أفراد الأسرة.
6. يطلب المعلم من الطلبة مشاركة بعضهم البعض في الأفكار التي طبقوها في المنزل من أجل التقليل من استهلاك الكهرباء، واخذ التغذية الراجعة من بعضهم البعض من أجل التحسين والتطوير.
7. يطلب المعلم من الطلبة نشر عملهم باي صورة يرونها مناسبة لهم، وهنا نجد بعض الطلبة سيعملون على تحقيق ذلك من خلال عرض باوربوينت، أو من خلال فيديو مبسط أو من خلال بوستر أو أي فكرة أخرى مناسبة يتم ابتكارها من قبل الطلبة.

لاحظ، ناقش، مارس، ناقش

2

وقت تنفيذ الفكرة	أهداف الفكرة	الفكرة باختصار
تنفذ في الأنشطة العملية التي يمكن للمعلم أن يوظفها في بداية الحصة أو في منتصفها.	اكتساب الطلبة مهارات الملاحظة والمناقشة والممارسة. كما تعمل على تنمية التفكير العلمي لدى الطلبة، وتصحيح ما لديهم من تصورات بديلة من خلال تكرار المناقشة في الخطوات.	تقوم فكرة الاستراتيجية على قيام الطلبة أولاً بملاحظة شيء معين (مثل تجربة معينة يقوم بها المعلم أو مشاهدة فيديو معين أو أي شيء يمكن ملاحظته مرتبط بموضوع الدرس) ثم مناقشة ذلك بين الطلبة أنفسهم وبينهم وبين المعلم من أجل معرفة أفكارهم السابقة عن الموضوع. بعد ذلك يقوم الطلبة بممارسة عمل معين (تنفيذ النشاط مثلاً) مرتبط بما تم ملاحظته ومناقشته مسبقاً. بعد الانتهاء من العمل يتم عمل مناقشة أخرى بين الطلبة أنفسهم، وبينهم وبين المعلم.

احتياجات التنفيذ

تعتمد متطلبات التنفيذ على نوع العمل الذي سيقوم به الطلبة.



خطوات تنفيذ الفكرة

1. يحدد المعلم موضوع الدرس الذي ستدور الفكرة حوله.
2. يعرض المعلم شيئاً ما يمكن ملاحظته من قبل الطلبة ويطلب منهم ملاحظته وكتابة ملاحظات عنه.
3. يقود المعلم نقاشاً مع الطلبة فيما لاحظوه.
4. ينفذ الطلبة المهمة (النشاط) الذي حضره المعلم مسبقاً ومرتبطة بموضوع الدرس.
5. يقود المعلم نقاشاً آخر مع الطلبة بعد تنفيذ النشاط.
6. يعمل المعلم على استحضار وعي الطلبة فيما تم ملاحظته أو وبعد ذلك ممارسته. كما يعمل على جعل الطلبة على وعي بين ما قدموه من أفكار في المناقشة الأولى مقارنة بما قدموه من أفكار في المناقشة الثانية.



المادة: العلوم

مثال تطبيقي

الصف: التاسع الأساسي

على الفكرة

موضوع الدرس: الانقسام الاختزالي

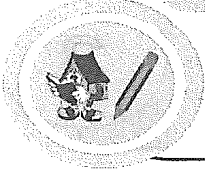

1. يقوم المعلم في الخطوة الأولى بعرض الصورتين الآتيتين، ويطلب منهم ملاحظتهما.

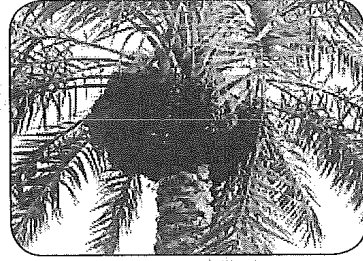
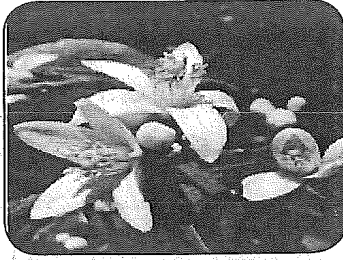

2. يناقش المعلم الطلبة في ملاحظتهم، وإبراز أي تصور بديل لديهم عن موضوع التكاثر في النخيل وفي النباتات التي بها أزهار. ويتوصل معهم أن النخيل يكون فيه عضو التذكير في شجرة، وعضو التأنيث في شجرة أخرى. أما في النباتات التي بها أزهار ففي الغالب يكون كل من عضو التذكير وعضو التأنيث في شجرة أو نبتة واحدة.

3. يقوم الطلبة بعد ذلك بعمل نشاط صفي استكشافي، عبارة عن فحص مجموعة من الأزهار لتعرف أن الأزهار تختلف في تنوعها وتراكيبها لكنها تشترك جميعها في أنها تقوم بنفس الوظيفة وهي التكاثر.

4. يقود المعلم نقاشاً حراماً مع الطلبة حول ما تم القيام به في النشاط العملي، وما توصلوا إليه من معلومات. وهنا يعمل المعلم على التأكيد على التصور الصحيح فيما يتعلق بالتكاثر الجنسي في النباتات.



المقارنة باستخدام ارومة السؤال

3

وقت تنفيذ الفكرة	أهداف الفكرة	الفكرة باختصار
قد تنفذ في أي مرحلة من مراحل الحصة يراها المعلم مناسبة، فقد تكون في بداية الحصة أو في أثنائها أو في النهاية كتحقيق ختامي. كما يمكن أن تستخدم من ضمن اسئلة المراجعة للفصل أو الوحدة.	اكتساب الطلبة مهارة المقارنة بين الأشياء. كما تنمي لديهم القدرة على الاجابة عن أسئلة الإكمال، والتفكير في الأسباب التي دفعتهم لتقديم الإجابات الخاصة بالمقارنة.	تقوم فكرة الاستراتيجية على قيام الطلبة بعمل مقارنة بين أشياء معينة (قد تكون أماكن أو اشخاص أو احداث) باستخدام ارومة السؤال (أي استخدام نمط اكمال الفراغات من الأسئلة). وقد تكون المقارنة عامة أو تكون أكثر تخصصية، وهذا يعتمد على طبيعة ما يتم المقارنة بينه. ويمكن أن يطلب المعلم من الطلبة قبل القيام بتكملة أسئلة المقارنة التفكير في الأشياء التي يعرفونها عن ما يتم المقارنة بينهما.

احتياجات التنفيذ

لا تتطلب الفكرة أية احتياجات سوى أوراق للكتابة.

خطوات تنفيذ الفكرة

1. يحدد المعلم موضوع الدرس الذي سيتم فيه عمل أسئلة المقارنة .
2. يقوم المعلم بتجهيز مجموعة من أسئلة المقارنة، ويحدد متى سيتم استخدامها مع الطلبة؟
3. يقدم المعلم أولاً موضوع المقارنة، ثم يطلب من الطلبة التفكير في كل شيء يتعلق بالموضوع، وبعد ذلك يقدم أسئلة المقارنة.
4. يقوم الطلبة بعد ذلك بتكملة الأسئلة.
5. يقوم المعلم بمناقشة اجابات الطلبة عن الأسئلة.
6. يمكن أن يطلب المعلم من الطلبة اسئلة أخرى غير التي قدمها عن نفس الموضوع.



المادة: العلوم

مثال تطبيقي

الصف: التاسع الأساسي

على الفكرة

موضوع الدرس: الدوائر الكهربائية

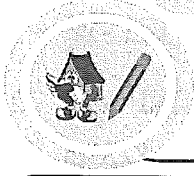

1. يحدد المعلم موضوع الدرس الذي سيتم فيه عمل أسئلة المقارنة، وهو هنا عن موضوع الدوائر الكهربائية.
2. يقوم المعلم بتجهيز مجموعة من أسئلة المقارنة عن الدوائر الكهربائية وستقدم للطلبة في نهاية الحصة بعد دراسة الموضوع كاملاً.
3. قبل أن يقدم المعلم الأسئلة الآتية للطلبة للمقارنة بين الدوائر الكهربائية الموصلة على التوالي وتلك الموصلة على التوازي، يطلب منهم التفكير في المفهومين وكتابة أي شيء يخطر ببالهم عن هذين النوعين من الدوائر الكهربائية.
الأسئلة هي:
 - تتشابه الدوائر الموصلة على التوالي وتلك الموصلة على التوازي في ان كليهما
 - تختلف شدة التيار الكهربائي في الدائرة الموصلة على التوالي عن تلك الموصلة على التوازي أنه.....
 - يكون فرق الجهد الكلي في الدائرة الموصلة على التوالي مساوياً لمجموع.....، بينما يكون في الدائرة الموصلة على التوازي.....
 - تتشابه الدوائر الموصلة على التوالي وتلك الموصلة على التوازي في ان كليهما يحتويان على.....و.....و.....و.....
4. يقوم الطلبة بعد ذلك بتكملة الأسئلة.
5. يقوم المعلم بمناقشة اجابات الطلبة عن الأسئلة.
6. يطلب المعلم من الطلبة أسئلة أخرى غير التي قدمها عن الدوائر الكهربائية.

استخدام شكل حرف T

4

وقت تنفيذ الفكرة	أهداف الفكرة	الفكرة باختصار
قد تنفذ في أي مرحلة من مراحل الحصة يراها المعلم مناسبة، فقد تكون في بداية الحصة أو في أثنائها أو في النهاية كتقييم ختامي.	اكتساب الطلبة مهارة المقارنة بين الأشياء. كما تنمي مهارة التفكير البصري كون شكل حرف T عبارة عن منظم تخطيطي.	تقوم فكرة الاستراتيجية على قيام الطلبة باستخدام شكل حرف T لعمل مقارنة بين أشياء معينة (قد تكون أماكن أو أشخاصا أو أحداثا وغيرها) من حيث أوجه الشبه والاختلاف. ويقوم الطلبة أولا بكتابة معلومات عن الشئين اللذين تتم المقارنة بينهما في الأماكن المخصصة. بعد ذلك يقومون بكتابة أوجه شبه ثم أوجه الاختلاف كذلك في الأماكن المخصصة لها في الشكل. وهنا لا يتم إعادة ما تم كتابته في الجزء الأول الخاص بالمعلومات عن كل مفهوم، ولكن يكون بشكل مختصر وتجميعي. وأخيرا تتم كتابة ملخص بسيط عما تمت مقارنته. ومن المفيد جدا أن يساعد المعلم الطلبة على توليد أفكار معينة عن موضوع المقارنة قبل تكملة الشكل.

احتياجات التنفيذ

لا تتطلب الفكرة أية احتياجات سوى أوراق للكتابة.



خطوات تنفيذ الفكرة

1. يحدد المعلم موضوع الدرس الذي سيتم فيه عمل المقارنة فيه. كما يحدد متى سيتم تطبيق الشكل.
2. يطلب المعلم من الطلبة في البداية التفكير في المفهومين اللذين ستتم المقارنة بينهما، ويناقش ذلك معهم.
3. يطلب المعلم من الطلبة تكملة الشكل وفق المكونات المحددة في الشكل.
4. يقوم الطلبة بعد ذلك بتكملة الشكل.
5. يقوم المعلم بمناقشة اجابات الطلبة.

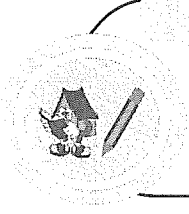

المادة: العلوم

الصف: التاسع الأساسي

موضوع الدرس: الدوائر الكهربائية

مثال تطبيقي

على الفكرة

1. يحدد المعلم موضوع الدرس الذي سيتم عمل المقارنة فيه، وهو هنا الدوائر الكهربائية. كما يحدد متى سيتم تطبيق الشكل، وفي هذه الحالة سيكون في نهاية الموضوع الذي قد تستمر دراسته لخصتين أو أكثر.
2. يطلب المعلم من الطلبة في البداية التفكير في كل ما يتعلق بالتوصيل على التوالي والتوصيل على التوازي مما تم دراسته في الحصة الحالية أم سابقاً.
3. يطلب المعلم من الطلبة تكملة الشكل التالي:

التوصيل على التوازي	التوصيل على التوالي

الأشياء المتشابهة:

الأشياء المختلفة:

الخلاصة:

4. يقوم المعلم بمناقشة اجابات الطلبة بعد ذلك.



الشكل النهائي بعد إجابات الطلبة

التوصيل على التوازي	التوصيل على التوالي
هي دوائر بها عدة طرق لمرور التيار الكهربائي، حيث يتوزع التيار على فروع الدائرة. ويمكن وصف هذا النوع من التوصيل على أنه مجموعة أجزاء متصلة مع بعضها جنبا إلى جنب.	هي دوائر بها طريق واحد للتيار، أي أن كل الشحنات المتحركة (الالكترونات) تعبر مكونات الدائرة. وفي هذا النوع من التوصيل يتصل الطرف الثاني لكل جزء بالطرف الأول للجزء الذي يليه وهكذا.

الأشياء المتشابهة:

كلا التوصيلين مهمين، وبه مقاومة، والدائرة مكونة من أشياء متشابهة مثل البطارية والمفتاح والأميتر والاسلاك.

الأشياء المختلفة:

تختلف الدائرتان في طريقة التوصيل وقيمة شدة التيار الكلية، وفرق الجهد.

الخلاصة:

كلا النوعين من التوصيلات مهمان، ولكن التوصيل على التوازي هو المستخدم في توصيل الكهرباء في المنازل.

استخدام التشعيب الثنائي

5

وقت تنفيذ الفكرة	أهداف الفكرة	الفكرة باختصار
قد تنفذ في أي مرحلة من مراحل الحصة يراها المعلم مناسبة، فقد تكون في بداية الحصة أو في أثنائها أو في النهاية كتنقيح ختامي.	اكتساب الطلبة مهارة تصنيف الأشياء ووضع الصفات أو الخصائص في مكانها الصحيح. كما تساعد على تطوير قدرة الطلبة على التفكير بشكل بصري.	تقوم فكرة الاستراتيجية في استخدام التشعيب الثنائي كمنظم تخطيطي، يقوم فيه الطلبة بعمل تشعيب للموضوع وفق خصائص أو صفات معينة. وقد يكون ذلك التشعيب وفق خصائص أو صفات عامة أو أكثر تخصصية ومستوى أقل عمومية. ويمكن القيام بالتشعيب في صورة أو شكل مخطط بصري يحتوي على مربعات وأسهم أو في صورة جدول. وتصلح الفكرة عندما يتم مقارنة أشياء كثيرة تنتمي إلى نفس الفئة والتي تبدو ظاهريا أنها متشابهة. ويشيع استخدامها في مادة الأحياء والعلوم بشكل عام، ولكن يمكن استخدامها في المواد الدراسية الأخرى.

احتياجات التنفيذ

لا تتطلب الفكرة أية احتياجات سوى أوراق للكتابة.



خطوات تنفيذ الفكرة

1. يحدد المعلم موضوع الدرس الذي سيتم فيه عمل التشعيب. كذلك يحدد طريقة تقديمه هل في شكل مخطط بصري بالأسهم والمربعات أم في صورة جدول.
2. يجهز المعلم المنظم، ويطلب من الطلبة تكملة المنظم، مع إعطائهم التعليمات في كيفية الإجابة عليه.
3. يقوم الطلبة بعد ذلك بحل السؤال المعطى. ومن الممكن أن يقوم الطلبة بأنفسهم ببناء السؤال ولكن هذا لا يتم إلا بعد ممارسة كافية من قبل الطلبة في كيفية عمل التشعيب الثنائي على أمثلة متعددة.
4. يقوم المعلم بمناقشة اجابات الطلبة عن السؤال/ الأسئلة.

المادة: العلوم

مثال تطبيقي

الصف: السادس الأساسي

على الفكرة

موضوع الدرس: مفتاح التشعيب الثنائي

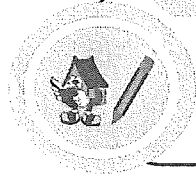

1. يجدد المعلم موضوع الدرس الذي سيتم فيه عمل أسئلة المقارنة، وهو هنا عن موضوع مفتاح التشعيب الثنائي.
2. يقوم المعلم بتجهيز مفتاح التشعيب الثنائي، وسيتم تقديمه في نهاية الحصة بعد دراسة الموضوع كاملاً.
3. يطلب المعلم من الطلبة حل السؤال الآتي:
4. صنف الحيوانات التالية (الماعز الجبلي، النملة، الصرصور، الأرنب، الحبار، السردين، الماعز المنزلي، الهامور) في مخطط بصري. ويتوقع في نهاية الحصة أن يكون المخطط بصورته النهائية كالتالي:

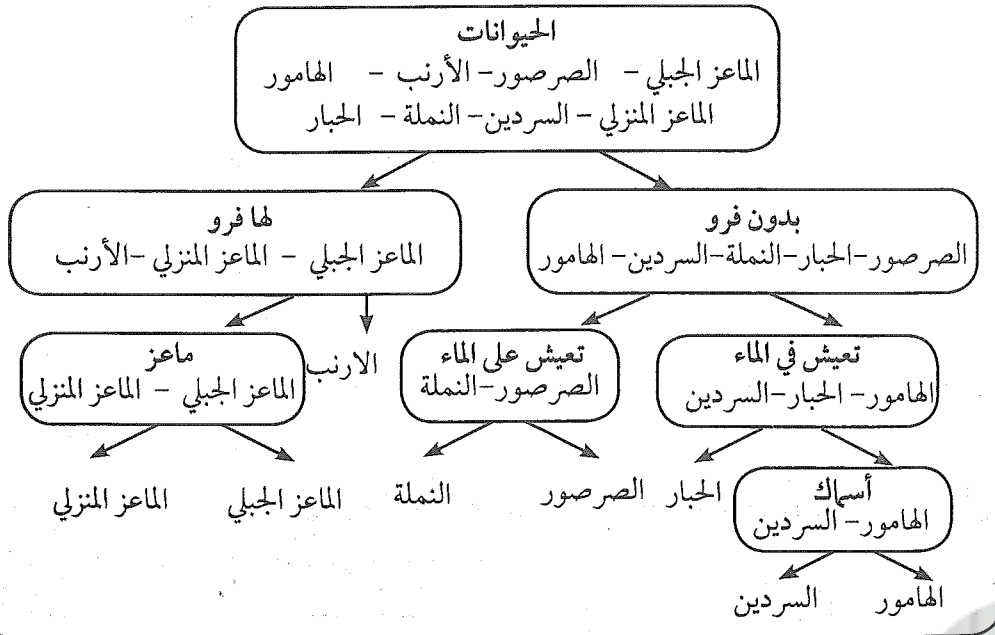

الطلبة يقترحون طرقا لتصنيف

6

وقت تنفيذ الفكرة	أهداف الفكرة	الفكرة باختصار
قد تنفذ في أي مرحلة من مراحل الحصة يراها المعلم مناسبة، فقد تكون في بداية الحصة أو في أثنائها أو في النهاية كتحقيق ختامي.	اكساب الطلبة مهارات الفرز والتصنيف، وهذه عمليات أساسية في بعض المواد كالعلوم واللغات. كما تساعد على تنمية قدرة الطلبة على اقتراح معايير لتصنيف الأشياء وتبويبها.	تقوم فكرة الاستراتيجية على قيام الطلبة بأنفسهم بعمل تصنيف المفاهيم أو مصطلحات أو الرموز أو أي شيء آخر معطاة لهم من قبل المعلم بشكل مباشر أو غير مباشر من خلال مقدمة عامة (نص علمي من كتاب أو مجلة، جمل، صورة، رسمة،... الخ) يقدمها المعلم. ولا يتدخل المعلم كثيرا في المعايير التي يستخدمها الطلبة لعملية الفرز والتصنيف ولا حتى طريقة عرض التصنيف (منظم تخطيطي، بوستر، استخدام الصور،... الخ)، بعد ذلك يقوم الطلبة بعرض ما قاموا به على المعلم وباقي الطلبة لأخذ التغذية. ويمكن أن تتم الفكرة بشكل فردي، أو ثنائي أو جماعي حسب ما يراه المعلم مناسباً.

احتياجات التنفيذ

لا تتطلب الفكرة أية احتياجات سوى أوراق للكتابة أو في معينات معينة مثل الصور والرسومات لو تطلب التصنيف ذلك.

خطوات تنفيذ الفكرة

1. يحدد المعلم موضوع الدرس الذي سيتم فيه عمل التصنيف. كما يحدد نوعية عمل الطلبة (فردى، ثنائى، مجموعات صغيرة).
2. يقدم المعلم للطلبة المفاهيم أو المصطلحات أو الرموز التي سيتم تصنيفها أو يقدم لهم الفكرة العامة للموضوع بأي شكل يراه مناسباً (نص علمى، جملة عامة، صورة، رسمة،... الخ) دون الدخول فى تفاصيل ما يتم تصنيفه بل يترك للطلبة اقتراحه.
3. يقوم الطلبة بعد ذلك باقتراح معيار أو معايير للتصنيف ثم يقومون بالتصنيف.
4. يقوم الطلبة بعد ذلك بعرض ما تم التوصل إليه على المعلم وباقى الطلبة لأخذ التغذية الراجعة.
5. يمكن أن يطلب المعلم من الطلبة اقتراح تعميم علمى لما تم تصنيفه.



المادة: العلوم

مثال تطبيقي



الصف: الرابع الأساسي

على الفكرة

موضوع الدرس: المفاتيح التعريفية

1. يحدد المعلم موضوع الدرس الذي سيتم فيه عمل التصنيف وهو المفاتيح التعريفية وسيقوم الطلبة بالعمل فيه بشكل مجموعات.
 2. يقدم المعلم صور الحيوانات الآتية للطلبة (ماعز، سمك قرش، بطّة، نمر)، ويطلب منهم تصنيفها في مفاتيح تعريفية حسب التصنيف الذي يقترحه.
 3. يقوم الطلبة بعد ذلك باقتراح معيار أو معايير للتصنيف ثم يقومون بالتصنيف. وهنا ستختلف المعايير باختلاف المجموعات في صياغة أسئلة التصنيف في مفتاحهم التعريفية.
 4. يقوم الطلبة بعد ذلك بعرض ما تم التوصل إليه على المعلم وباقي الطلبة لأخذ التغذية الراجعة.
- ومن المتوقع أن يكون أحد المفاتيح التعريفية بصورته النهائية كالتالي:

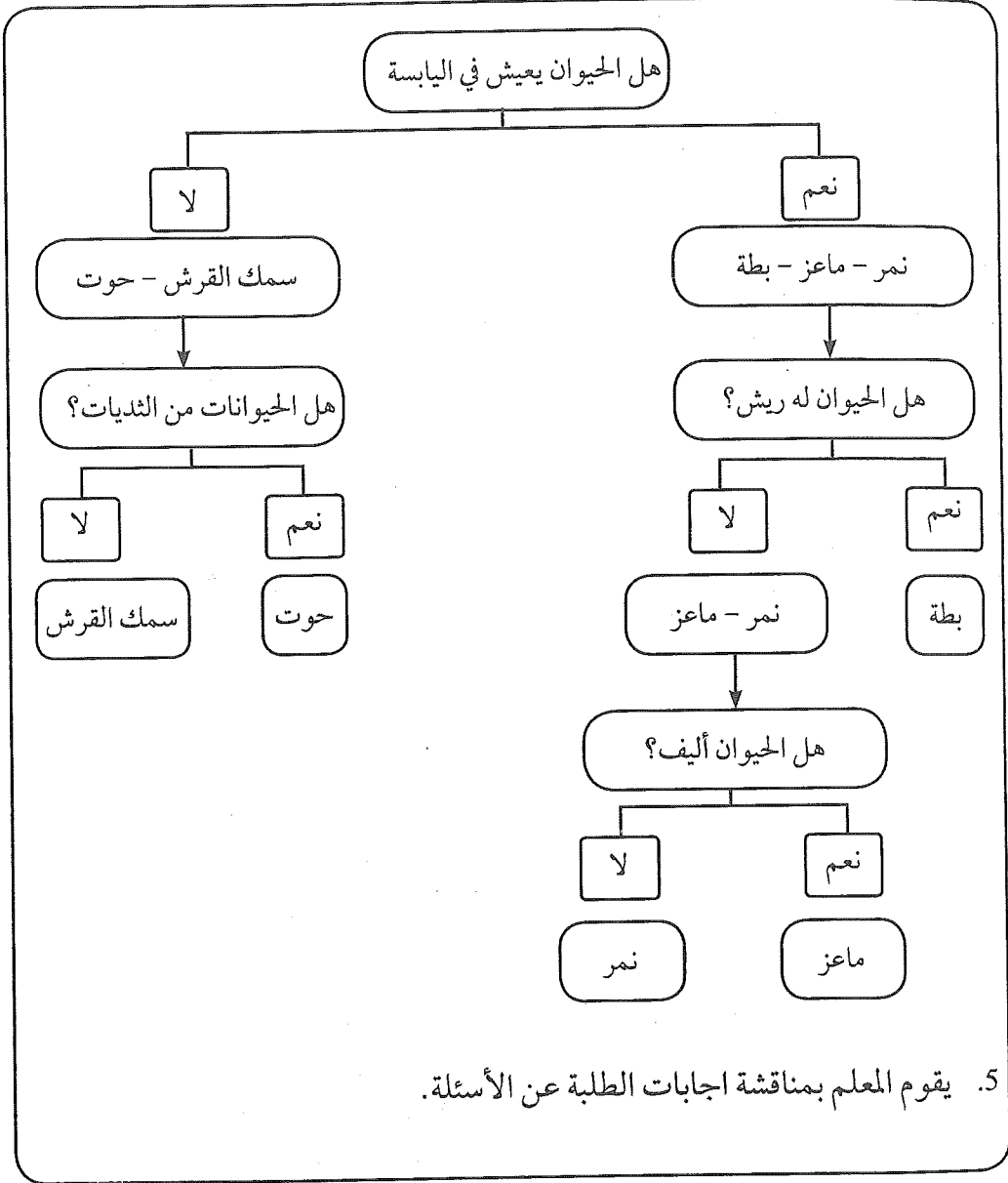

جدار من الكلمات

7

وقت تنفيذ الفكرة	أهداف الفكرة	الفكرة باختصار
يتم تنفيذها طوال الحصة، ولموضوعات تدريسية متصلة مع بعضها وتقدم لأكثر من حصة.	اكتساب الطلبة مهارة تصنيف الأشياء. كما تساعد الطلبة على تذكر المصطلحات التي يدرسونها وربطها بما يتم دراسته في الحصص الماضية عن الموضوع.	تقوم فكرة الاستراتيجية على قيام الطلبة بالتعاون مع المعلم ببناء جدار من الكلمات (المصطلحات أو المفاهيم أو الأعداد في مادة الرياضيات) التي يدرسونها لوحدة تدريسية معينة. ويتم بناء هذا الجدار بطريقة تفاعلية بين المعلم والطلبة، أي أن الطلبة يشاركون بفعالية في بناء هذا الجدار. كما يتم البناء على مراحل تسير وفق سير العمل في موضوعات ودروس الوحدة التدريسية المستهدفة على أن يتم وضع رسمة الجدار في لوحة خلفية أو أحد جوانب الصف. كما يمكن عملها من خلال توظيف الحاسب الآلي في ذلك. ويمكن أن تتم الفكرة بشكل فردي، أو ثنائي أو جماعي حسب ما يراه المعلم مناسباً. ومن الضروري جداً قيام المعلم بتعويد الطلبة على بناء الجدار بشكل فردي وجماعي. ويمكن للمعلم استخدام المصطلحات أو المفاهيم أو الأعداد داخل الجدار في عملية التدريس وفق ما يراه مناسباً.

احتياجات التنفيذ

تتطلب الفكرة ورق حائط وألوانا لرسم الجدار وداخله المصطلحات.

خطوات تنفيذ الفكرة

1. يحدد المعلم الوحدة التدريسية التي سيتم فيها عمل الجدار. كما يحدد أين وطبيعة الجدار الذي سيتم بناءه (لوحة توضع في الجهة الخلفية للصف أو تكون على شكل الكروني).



2. يقدم المعلم الدرس الأول ويحدد مع الطلبة المفاهيم الأساسية أو الأعداد ويضعها بعد ذلك مكتوبة على ورق الحائط أو الحاسب الآلي.

3. يدرس الطلبة موضوعات الوحدة تباعا، ثم في كل مرة يتم تدريس موضوع ما توضع المفاهيم أو الأعداد في اللوحة المحددة حتى اخر درس. بعد ذلك سيظهر في نهاية الوحدة جدار مليء بالمصطلحات أو المفاهيم الضرورية أو الأعداد.



المادة: رياضيات

مثال تطبيقي

الصف: الأول الأساسي
موضوع الدرس: الأعداد الفردية والأعداد الزوجية

على الفكرة

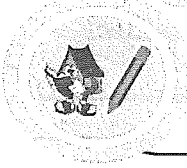

1. يجدد المعلم موضوع الدرس الذي سيتم فيه عمل الجدار وهو الأعداد الفردية والأعداد الزوجية وسيقوم الطلبة بالعمل فيه بشكل جماعي مع المعلم في كل حصة يدرسون فيها موضوعا جديدا.
2. يتم بناء الجدار على مراحل باستخدام الأعداد المناسبة مع توظيف الألوان قدر المستطاع (بطاقات زرقاء للأعداد الفردية وبطاقات صفراء للأعداد الزوجية).
3. يشرح المعلم للطلبة في الحصة الأولى الأعداد الفردية حتى العدد 50، ثم يلصق بعض الطلبة البطاقات الزرقاء والتي تحمل الأعداد الفردية على الجدار.
4. يلاحظ الطلبة وجود فجوات في الجدار مشكلة نمطا معينًا (وهي في الحقيقة للأعداد الزوجية التي سيدرسونها لاحقًا في حصة أخرى مع معلمهم).
5. يشرح المعلم للطلبة في حصة أخرى موضوع الأعداد الزوجية، وبعد انتهاء الشرح يبدأ بعض الطلبة في الصاق بطاقات صفراء المتعلقة بالأعداد الزوجية فقط على الجدار، وهنا يلاحظ الطلبة اكتمال الجدار بالأعداد حتى 50.
6. الشكل الآتي يوضح الجدار البطاقات للأعداد الفردية والأعداد الزوجية بعد انتهاء آخر حصة:

10	9	8	7	6	5	4	3	2	1
20	19	18	17	16	15	14	13	12	11
30	29	28	27	26	25	24	23	22	21
40	39	38	37	36	35	34	33	32	31
50	49	48	47	46	45	44	43	42	41

7. يمكن تطبيق فكرة الاستراتيجية لكلمات كمفاهيم علمية في موضوع آخر مثل: إعادة التدوير تحمي الأرض.
8. يشرح المعلم موضوع الدرس للطلبة، وفي أثناء الشرح يقدم مجموعة من المفاهيم الضرورية في بطاقات مثل: (المخلفات، المواد المظورة، المياه الجوفية، إعادة التدوير، سجاد عضوي، الكائنات الدقيقة، التعفن، المحللات، نفايات، تلوث التربة، ... الخ).
9. يبدأ الطلبة في الصاق كل مفهوم يدرسونه على الجدار لكل حصة، ويكون شكل الجدار المتوقع في هذه الحصة هو:

المخلفات	المواد المظورة	المياه الجوفية	إعادة التدوير	سجاد عضوي	الكائنات الدقيقة	التعفن
المحللات	نفايات	تلوث البيئة
.....



سجل التأمل في الاستراتيجيات / الطرق

8

وقت تنفيذ الفكرة	أهداف الفكرة	الفكرة باختصار
يتم تنفيذها بعد انتهاء دراسة موضوع به استراتيجيات / طرق متنوعة يتم تناولها في الدروس .	اكساب الطلبة مهارة التأمل في الأعمال التي يقومون بها. كما تساعدهم على فهم أفضل للاستراتيجيات/ الطرق التي يتم تناولها في موضوع الدرس.	تقوم فكرة الاستراتيجية على قيام الطلبة بتكملة سجل التأمل لاستراتيجيات/ طرق يتم تناولها في المادة عن موضوع/ شيء معين. ويكون هذا السجل بصريا (يمكن على شكل جدول) بحيث يتم فيه وضع الاستراتيجيات/ الطرق التي يراد أن يتم عمل تأمل لها في أحد أعمدة الجدول، ثم وضع هدف أو أهداف لكل استراتيجية/ طريقة في العمود الثاني، وأخيرا قيام الطلبة بعمل تأمل لها من حيث إيجابياتها وقصورها وكيفية تطويرها. من الأفضل أن تتم الفكرة بشكل فردي لضمان مشاركة كل طالب في عملية التأمل.

احتياجات التنفيذ

تتطلب الفكرة ورق مرسوم فيها جدول سجل التأمل في الاستراتيجيات.

خطوات تنفيذ الفكرة

1. يقدم المعلم الدرس/ الدروس التي يتم فيها تناول مجموعة من الاستراتيجيات/ الطرق.
2. يطلب المعلم من الطلبة وضع جدول بسجل التأمل في تلك الاستراتيجيات/ الطرق.
3. يبدأ الطلبة بتكملة كل عمود من الأعمدة لكل استراتيجية/ طريقة.
4. يناقش المعلم الطلبة فيما قاموا بكتابته في الجدول.



المادة: الأحياء

الصف: الثاني عشر

موضوع الدرس: التقانات المرتبطة بالتكاثر

مثال تطبيقي

على الفكرة



1. يمهد المعلم لدرس التقانات المرتبطة بالتكاثر في الانسان التي يتم فيها تناول مجموعة من التقانات المستخدمة للتغلب على العقم عند الانسان.
2. يقدم المعلم للطلبة قراءات خارجية عنها أو يذهب بهم لمركز مصادر التعلم أو المكتبة ليقوموا بالبحث عنها بأنفسهم.
3. يطلب المعلم من الطلبة وضع جدول بسجل التأمل في تلك الطرق كما هو موضح أدناه.
4. يبدأ الطلبة بتكملة كل عمود من الأعمدة لكل طريقة في أثناء القراءة أو من خلال بحثهم عنها في مركز مصادر التعلم أو المكتبة إذا ذهبوا إليه.

طريقة العلاج	السلبيات	الايجابيات	الهدف	الاستراتيجية/ الطريقة
			علاج العقم أو ضعف الحيوانات المنوية	أطفال الأنابيب
			علاج العقم	الحق المجهري للبيوضة الثانوية

5. يناقش المعلم الطلبة فيما قاموا بكتابته في الجدول.

الكتابة السريعة

9

وقت تنفيذ الفكرة	أهداف الفكرة	الفكرة باختصار
يمكن أن تتم في أي لحظة من الحصة يراها المعلم مناسبة.	اكتساب الطلبة مهارة الكتابة السريعة عن موضوع معين. كما تساعد الطلبة على التركيز على المفاهيم التي يتضمنها الدرس بشكل أفضل كون الكتابة ستمحور حول مفاهيم معينة.	تقوم فكرة الاستراتيجية على قيام الطلبة بالكتابة التأملية عن جزئية معينة داخل الدرس في وقت قصير لا يتعدى 5 دقائق. ويقدم المعلم في الغالب سؤالاً للطلبة عن موضوع الكتابة بالإضافة إلى تحديد الوقت اللازم للطلبة للكتابة.

احتياجات التنفيذ

ورقة A4 أو دفتر الطالب للكتابة.

خطوات تنفيذ الفكرة

1. يحدد المعلم السؤال الذي سيقوم الطلبة بالكتابة عنه والزمن اللازم لإتمام ذلك.
2. يطلب المعلم من الطلبة الكتابة والإجابة عن السؤال المطروح في الزمن الذي حدده لهم.
3. يقوم الطلبة بالكتابة.
4. بعد ذلك يمكن للمعلم مناقشة الطلبة فيما كتبوه، كما يفضل أن يتشارك الطلبة أولاً فيما بينهم في ذلك.



المادة: العلوم

مثال تطبيقي

الصف: التاسع الأساسي

على الفكرة

موضوع الدرس: الانقسام الاختزالي

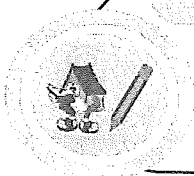

1. يجدد المعلم السؤال الذي سيقوم الطلبة بالكتابة عنه والزمن اللازم لإتمام ذلك، وهو:
ماذا نقصد بالانقسام الاختزالي؟
2. يطلب المعلم من الطلبة الكتابة والإجابة عن السؤال المطروح في زمن قدره 5 دقائق.
3. يقوم كل طالب بكتابة الإجابة عن السؤال المطروح.
4. بعد ذلك يمكن للمعلم مناقشة الطلبة فيما كتبوه، كما يفضل أن يتشارك الطلبة أولاً فيما بينهم في ذلك.
5. يفترض أن تكون إجابة السؤال المطروح هو:

الانقسام الاختزالي هو:

انقسام يحدث في الخلايا الجنسية للمناسل يتم فيه تنصيف المحتوى الوراثي في الخلايا الناتجة والتي يطلق عليها بالأمشاج (الجاميتات).

الرسومات السريعة

10

وقت تنفيذ الفكرة	أهداف الفكرة	الفكرة باختصار
يتم تنفيذها في أي وقت يراه المعلم مناسبة من الحصة.	تساعد الطلبة على التعبير عن فهمهم للمفهوم من خلال تحويله لرسم يعكس ذلك الفهم. كما أنها تساعد المعلم على تقييم فهم الطلبة للمفهوم من خلال الرسم. أضف إلى ذلك إلى أنها تساعد الطلبة على تنمية مهارة الرسم لديهم.	تقوم فكرة الاستراتيجية على قيام الطلبة بتمثيل فهمهم لمفهوم معين (في الغالب مفهوم مجرد) من خلال الرسم. وهذا الرسم إما أن يكون منظماً تخطيطياً مثل اشكال فن أو الرسومات المتعارف عليها مثل رسم القلب أو الرئة أو أي عضو من أعضاء جسم الانسان أو رسم الصخور أو الجبال وما شابه ذلك. ويمكن استخدامها في أي محتوى تعليمي، ومع أي مفهوم سواء اكان مجرداً أو محسوسة. كما أن المعلم يستطيع استخدامها مع أي عمر للطلبة.

احتياجات التنفيذ

ورقة A4 أو دفتر الطالب للكتابة .



خطوات تنفيذ الفكرة

1. يحدد المعلم المفهوم أو الفكرة الرئيسة التي سيقوم الطلبة بالتعبير عن فهمهم له/ لها بالرسم. كما يحدد لهم الزمن اللازم لإتمام ذلك (في الغالب بين 3-5 دقائق).
2. يطلب المعلم من الطلبة الرسم في الزمن المحدد لذلك.
3. يطلب المعلم من الطلبة مشاركة باقي الطلبة والمجموعات الرسوم التي قاموا بعملها. كما يعمل المعلم على مناقشة الطلبة كذلك في تلك الرسومات.

المادة: العلوم

مثال تطبيقي

الصف: الرابع الأساسي

على الفكرة

موضوع الدرس: الهيكل العظمي للإنسان

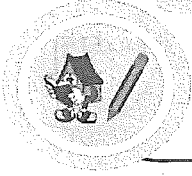

1. يحدد المعلم مفهوم الهيكل العظمي للإنسان الذي سيقوم الطلبة بالتعبير عن فهمهم له بالرسم. كما يحدد لهم الزمن اللازم لإتمام ذلك (في الغالب بين 3-5 دقائق).
2. يطلب المعلم من الطلبة رسم هيكل عظمي للإنسان في الزمن المحدد لذلك.
3. يطلب المعلم من الطلبة مشاركة باقي الطلبة والمجموعات الرسوم التي قاموا بعملها. كما يعمل المعلم على مناقشة الطلبة كذلك في تلك الرسومات.
4. من الرسومات المتوقعة من الطلبة ما يلي:

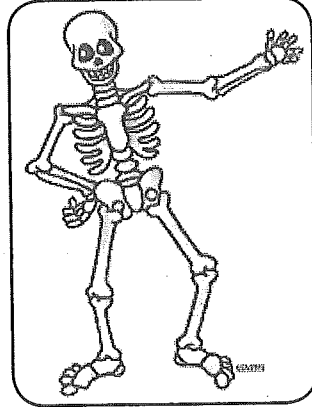
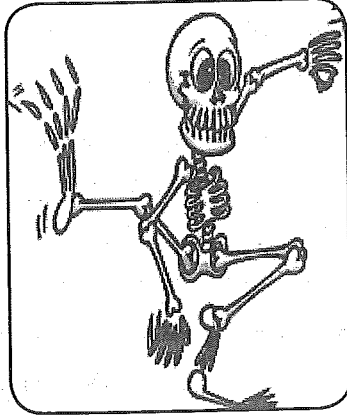

معرض الرسومات السريعة

11

وقت تنفيذ الفكرة	أهداف الفكرة	الفكرة باختصار
يتم تنفيذها في أي وقت يراه المعلم مناسباً من الحصة، ولكن من الأفضل أن يكون هناك متسع من الوقت للطلبة لتعليق أعمالهم.	تساعد الطلبة على إيجاد التشابهات والاختلافات من خلال الرسومات التي قام بها الطلبة كنوع من التعبير والتمثيل لفهمهم للمفهوم أو الفكرة الرئيسة للموضوع. كما أنها تنمي مهارة النقد البناء لأعمال الآخرين لدى الطلبة.	تقوم فكرة الاستراتيجية على قيام الطلبة بتمثيل فهمهم لمفهوم معين (في الغالب مفهوم مجرد) من خلال الرسم. وهذا الرسم إما أن يكون منظم تخطيطي مثل أشكال فن أو الرسومات المتعارف عليها مثل رسم القلب أو الرئة أو أي عضو من أعضاء جسم الإنسان أو رسم الصخور أو الجبال وما شابه ذلك. ثم يقوم الطلبة بعد ذلك في تعليق تلك الرسومات على شكل معرض داخل الغرفة الصفية من أجل قيام الطلبة بتحديد بعض الأنماط والتشابهات بين تلك الرسومات.

احتياجات التنفيذ

ورقة A4 للتعبير عن الفهم من خلال الرسم + شريط لاصق.

خطوات تنفيذ الفكرة

1. يحدد المعلم المفهوم أو الفكرة الرئيسة التي سيقوم الطلبة بالتعبير عن فهمهم له/ لها بالرسم. كما يحدد لهم الزمن اللازم لإتمام ذلك (في الغالب بين 5-10 دقائق).
2. يطلب المعلم من الطلبة الرسم في الزمن المحدد لذلك، ووضع جملة مختصرة في أسفل الرسم توضح ذلك الرسم.
3. يطلب المعلم من الطلبة وضع شريط لاصق في طرف الورقة التي رسم فيها ثم تعليقها في المكان المخصص لها من قبل المعلم.
4. يطلب المعلم من الطلبة المرور على جميع الرسومات بترتيب معين حاملين معهم دفتر الملاحظات أو ورقة عمل معده من قبل المعلم وكتابة الأنماط التي يتوصلون إليها.
5. يعمل المعلم بعد ذلك على مناقشة ما توصل إليه الطلبة من مرورهم على الرسومات المعلقة.



المادة: العلوم

مثال تطبيقي

الصف: السادس الأساسي

على الفكرة

موضوع الدرس: كائن فضائي

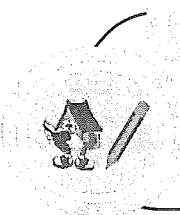

1. يحدد المعلم المفهوم أو الفكرة الرئيسة التي سيقوم الطلبة بالتعبير عن فهمهم له/ لها بالرسم. كما يحدد لهم الزمن اللازم لإتمام ذلك (في الغالب بين 5-3 دقائق).
2. يطلب المعلم من الطلبة رسم كائن فضائي كما يدور في مخيلتهم، في زمن قدره 10 دقائق، ووضع جملة مختصرة في أسفل الرسم توضح ذلك الرسم.
3. يطلب المعلم من الطلبة وضع شريط لاصق في طرف الورقة التي رسم فيها الكائن الفضائي ثم تعليقها في المكان المخصص لها من قبل المعلم.
4. يطلب المعلم من الطلبة المرور على جميع الرسومات بترتيب معين حاملين معهم دفتر الملاحظات أو ورقة عمل معده من قبل المعلم وكتابة الأنماط التي يتوصلون إليها.
5. يعمل المعلم بعد ذلك على مناقشة ما توصل إليه الطلبة من مرورهم على الرسومات المعلقة.
6. معرض الرسومات الكائنات الفضائية بصورته النهائية.

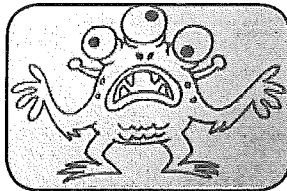

كائن فضائي فيه ثلاث أعين

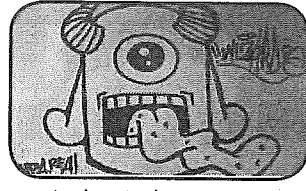

كائن فضائي لسانه طويل

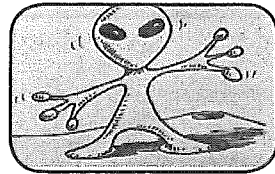

كائن فضائي نحيف

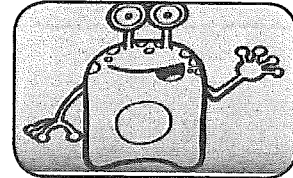

كائن فضائي شكله غريب

رفع إصبع الابهام

12

وقت تنفيذ الفكرة	أهداف الفكرة	الفكرة باختصار
يمكن تنفيذها في أي وقت يراه المعلم مناسباً في الحصة.	تساعد الطلبة على التعامل مع المهمات المقدمة لهم بطريقة غير لفظية، باستخدام لغة الجسد. كما تساعد الطلبة على تنمية مهارة التأمل لديهم.	تقوم فكرة الاستراتيجية على قيام الطلبة برفع إصبع الابهام عالياً عندما ينتهي من المهمة التعليمية التي طلبها المعلم منهم. وقد تشمل المهمة سؤالاً علمياً أو حل لغز أو عصفاً ذهنياً فردياً وهكذا. كما أن من الأهمية بمكان أن يعمل الطلبة كذلك على التأمل في المهمة المقدمة لهم بعد الانتهاء منها. وبعد انتهاء المهمة والتأمل فيها فمن الممكن أن يقوم الطلبة بمناقشة الأفكار بشكل ثنائي. يجب أن يتفق المعلم مع الطلبة على أن رفع الابهام من قبلهم معناه الانتهاء من المهمة ثم التأمل فيها.

احتياجات التنفيذ

لا تتطلب الفكرة أي احتياج، سوى متطلبات المهمة التي يقوم الطلبة بتنفيذها.



خطوات تنفيذ الفكرة

1. يحدد المعلم الموضوع الذي سيقوم الطلبة فيه بتنفيذ المهمة.
2. يطلب المعلم من الطلبة رفع الإبهام لمن ينتهي من المهمة، ثم يطلب منهم القيام بالتأمل، فالتأمل يتم بعد رفع الإبهام.
3. يطلب المعلم من الطلبة مناقشة أفكارهم بشكل ثنائي أولاً ثم على مستوى الصف.

المادة: رياضيات

مثال تطبيقي

الصف: الاول الأساسي

على الفكرة

موضوع الدرس: التحقق من الطرح



1. يجدد المعلم الموضوع الذي سيقوم الطلبة فيه بتنفيذ المهمة وهو التحقق من عملية الطرح، مثال:

$$7 = 7 - 15$$

ويمكن للطلاب التحقق عن طريق عملية الجمع العكسية.

$$14 = 7 + 7$$

2. يطلب المعلم من الطلبة رفع الإبهام لمن ينتهي من المهمة ثم يطلب منهم القيام بالتأمل، فالتأمل يتم بعد رفع الإبهام، إذ يقارن الطالب بين عمليتي الطرح والجمع، ويتأمل في الاجابة لعملية الجمع.

3. يطلب المعلم من الطلبة مناقشة أفكارهم بشكل ثنائي، بحيث يتوصلون إلى أن عملية الطرح خاطئة ولا بد من حلها مرة أخرى $8 = 7 - 15$ ثم مناقشة ما توصلوا اليه مع بقية الصف.



بطاقات المعالجة

13

وقت تنفيذ الفكرة	أهداف الفكرة	الفكرة باختصار
يتم تنفيذها في أي وقت يراه المعلم مناسباً من الحصة، عندما يقوم الطلبة بمهمات معينة.	تساعد الطلبة على التعامل مع المهام المقدمة لهم بطريقة مبتكرة، وجاذبة.	تقوم فكرة الاستراتيجية على قيام الطلبة بتحديد مدى جاهزيتهم للمشاركة من عدمها برفع بطاقة معينة. يكتب في أحد أوجه البطاقة جملة «لا زلت أفكر» وتوضع داخل مربع أو دائرة بلون اصفر. ويكتب في الوجه الآخر من البطاقة كلمات «جاهز للمشاركة» وأيضاً توضع داخل مربع أو دائرة ولكن اللون يكون أخضر. في أثناء العمل يضع الطلبة البطاقة على الطاولة ووجهها الواضح هو المكتوب عليه «لا زلت أفكر». وفي حالة انتهاء النشاط أو المهمة ويكون الطالب جاهزاً للمناقشة، تقلب البطاقة ويظهر الوجه المكتوب عليه «جاهز للمشاركة». ثم التأمل فيها.

احتياجات التنفيذ

بطاقة مكتوب عليها من الوجهين.

خطوات تنفيذ الفكرة

1. يجهز المعلم للطلبة بطاقات كما هو موضح أدناه، تعطى لكل طالب. يمكن للطلبة بأنفسهم تجهيز تلك البطاقات.

جاهز للمشاركة

لا زلت أفكر

الوجه الثاني

الوجه الأول

2. يطلب المعلم من الطلبة رفع وجه البطاقة المناسب حسب الوضع الذي عليه الطالب. يمكن إعطاء الطلبة الذين ينهون المهمة أسرع من غيرهم من الطلبة تعزيزا معينا من قبل المعلم.

3. يقوم المعلم بمناقشة الطلبة في المهمة بعد الانتهاء منها.



المادة: اللغة العربية

مثال تطبيقي

الصف: الثالث الأساسي

موضوع الدرس: أيّ العُشَيْنِ أقوى؟

على الفكرة

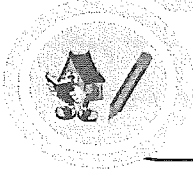

1. يجهز المعلم للطلبة بطاقات كما هو موضح أدناه، تعطى لكل طالب. يمكن للطلبة بأنفسهم تجهيز تلك البطاقات، ويشرح لهم متى يمكنهم استخدام كل بطاقة.

جاهز للمشاركة

لا زلت أفكر

الوجه الثاني

الوجه الأول

2. يطلب المعلم من كل مجموعة من الطلبة قراءة سيناريو الدرس، واستخراج أسماء الشخصيات وأعمالهم في جدول.

الأعمال	الشخصية
روى الحكاية	الجدّ
أنجز واجباته بسرعة	ماهر
أنجز واجباته بدقة	سامر
تنصح صغارها	العصفورة
بنى عُشّاً قوياً ومنيعاً	سقسق
بنى عُشّه بسرعة	شقسق

3. يطلب المعلم من الطلبة رفع وجه البطاقة المناسب حسب الوضع الذي عليه الطالب. يمكن إعطاء الطلبة الذين ينهون المهمة أسرع من غيرهم من الطلبة تعزيزاً معيناً من قبل المعلم، كأن يضع لهم نجوم في قوائم التعزيز في الفصل.

4. يقوم المعلم بمناقشة الطلبة في المهمة بعد الانتهاء منها.

الميزان

14

وقت تنفيذ الفكرة	أهداف الفكرة	الفكرة باختصار
يتم تنفيذها في أي وقت يراه المعلم مناسباً من الحصة، وتناسب وطبيعة موضوع الدرس (يحتوي الدرس على مشكلة تتطلب حلولاً).	تساعد الطلبة على اتخاذ القرار المناسب عن أفضل الحلول للمشكلات المطروحة. كما تساعد الطلبة في كيفية المقارنة بين الحلول ثم اتخاذ القرار حول أفضلها وفق معايير معينة. وتعمل الاستراتيجية كذلك على تنمية التفكير التباعدي لدى الطلبة.	تقوم فكرة الاستراتيجية على قيام الطلبة بوضع الحلول للمشكلات المطروحة عليهم في ميزان (هنا طبعاً الميزان هو تخيلي وليس ميزان حقيقي) ثم ترجيح حل أو حلول معينة بعد فحص ومناقشة جميع الحلول. يمكن استخدامها كذلك عندما يتم طرح سؤال علمي على الطلبة يتطلب حلولاً مختلفة ثم ترجيح أفضل الحلول.

احتياجات التنفيذ

ميزان ذو الكفتين أو نموذج له إن توفر، وإن لم يتوفر فصورة الميزان كافية + ورقة على شكل ورقة A4.



خطوات تنفيذ الفكرة

1. يجدد المعلم موضوع الدرس الذي يتضمن أو يتمحور حول مشكلة أو سؤال يتطلب إيجاد حلول له ثم اختيار أفضل تلك الحلول.
2. يخبر المعلم الطلبة أن حل هذا السؤال سيكون من خلال استخدام استراتيجية الميزان.
3. يستخدم الطلبة النموذج التالي في وضع الحلول المقترحة من جانبهم.

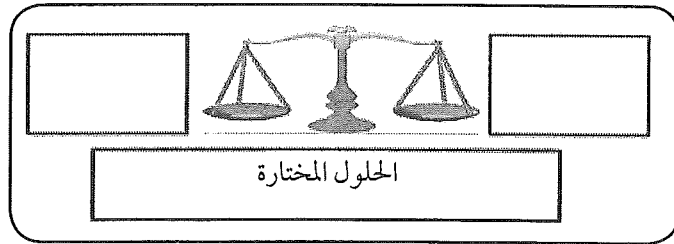

4. يناقش الطلبة مع المعلم الحلول المقترحة وفق خصائص معينة، ثم ترجيح الكفة التي تكون أكثر ثقلاً أو تحقق الخصائص التي تم مقارنات الحلول فيها.



المادة:

الحاسوب في الاتصالات والأعمال التجارية

مثال تطبيقي

الصف: الثالث الأساسي

موضوع الدرس: الوسائط المتعددة

على الفكرة



1. يجدد المعلم موضوع الدرس الذي يتضمن أو يتمحور حول مشكلة أو سؤال يتطلب إيجاد حلول له ثم اختيار أفضل تلك الحلول، وفي درسنا الحالي هو اختيار أفضل الوسائط المتعددة.
2. يقوم الطلبة بالبحث عن تلك البرامج في الانترنت مع ذكر خصائص كل برنامج، ويضعونها في الشكل التالي، بحيث يمكن وضع كل برنامج في كفة أو مجموعة برامج في كفة واحدة.

الوورد

- كتابة النصوص بلغات متعددة (العربية والأجنبية)
- معاينة المستند قبل الطباعة
- حفظ المستند كصفحة ويب

البوربوينت

- سهولة إضافة وحذف الشرائح
- سهولة حفظ واسترجاع شرائح العرض
- يوفر العديد من الرسوم التي يمكن إضافتها إلى الشرائح
- يمكن إضافة صوت وصور متحركة.
- يمكن عرض الشرائح في البروكسيما بوضوح.

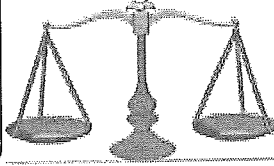

الحلول المختارة
خصائص برنامج البوربوينت

3. يناقش الطلبة مع المعلم خصائص كل برنامج ثم يطلب منهم اختيار الكفة التي ثقلت، أي أنها احتوت أفضل برنامج أو مجموعة برامج، ونجد أن برنامج بوربوينت يتميز بخصائص أكثر وأفضل.



ترقيم الرؤوس جميعها

15

وقت تنفيذ الفكرة	أهداف الفكرة	الفكرة باختصار
يمكن تنفيذها في أي وقت يراه المعلم مناسباً في الحصة في أثناء العمل الجماعي.	تساعد الفكرة المعلم على ضمان مشاركة كل طالب في العمل، بالإضافة إلى شعور الطالب بالمسؤولية ضمن المجموعة في أثناء العمل في المهمة الموكلة إليه. كما تساعد المعلم على توزيع الأدوار على أعضاء المجموعات في حالة أراد ذلك.	تقوم فكرة الاستراتيجية على قيام المعلم في العمل الجماعي - قبل البدء به - بتحديد رقم لكل طالب في المجموعة من أجل ضمان مشاركته في العمل.

احتياجات التنفيذ

لا تتطلب الفكرة أي احتياج، سوى متطلبات المهمة التي يقوم الطلبة بتنفيذها.



خطوات تنفيذ الفكرة

1. يطلب المعلم من كل طالب تحديد رقم له حسب عدد اعضاء المجموعة (يمكن كل طالب تعليق الرقم أو وضعه في مكان بارز من جسمه).
2. يطلب المعلم من الطلبة الذين يحملون نفس الرقم في المجموعات الوقوف للتأكد من أن كل طالب يعرف رقمه.
3. يؤكد المعلم للطلبة أن الكل مسؤول عن العمل الذي يتم داخل المجموعة.
4. في أثناء النقاش يختار المعلم صاحب الرقم الذي سيقوم بالعرض أمام باقي أفراد الصف.



المادة: العلوم

مثال تطبيقي

الصف: الرابع الأساسي
موضوع الدرس: تلوث البيئة

على الفكرة

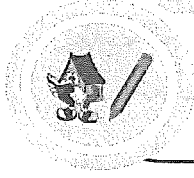

1. يطلب المعلم من كل طالب تحديد رقم له حسب عدد اعضاء المجموعة (يمكن كل طالب تعليق الرقم أو وضعه في مكان بارز من جسمه).
2. يطلب المعلم من الطلبة الذين يحملون نفس الرقم في المجموعات الوقوف للتأكد من أن كل طالب يعرف رقمه.
3. يؤكد المعلم للطلبة أن الكل مسؤول عن العمل الذي يتم داخل المجموعة.
4. يطلب المعلم من كل مجموعة التعاون في عمل بوستر تلوث البيئة وكيفية الحفاظ عليها مستخدمين ورق مقوى وألوان خشبية.
5. يختار المعلم رقم (3) مثلا من كل مجموعة لعرض البوستر ومناقشة بقية زملائه في الصف.

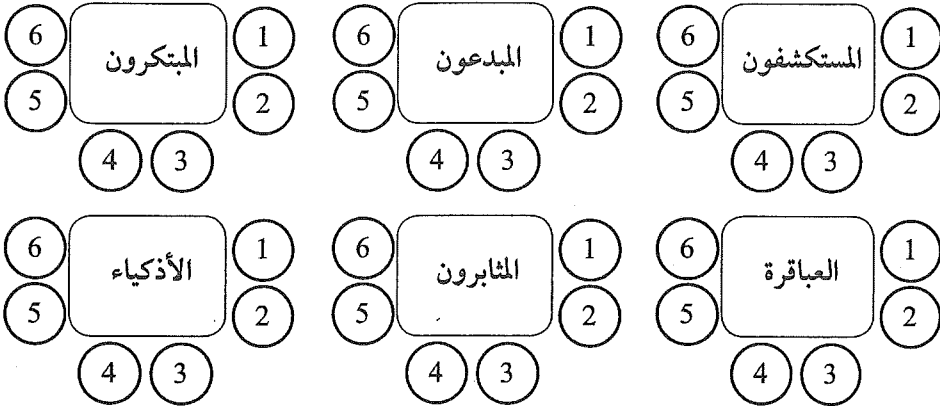

رفع بطاقات الاجابات المختارة

16

وقت تنفيذ الفكرة	أهداف الفكرة	الفكرة باختصار
يمكن تنفيذها في أي وقت يراه المعلم مناسباً في الحصة.	تساعد المعلم على ضمان مشاركة كل الطلبة في الحصة. أضف إلى ذلك تضيف الفكرة جوا من المتعة خاصة عندما يتعلق بالتصويت لشيء معين باستخدام البطاقات.	تقوم فكرة الاستراتيجية على قيام الطلبة برفع الاجابات الصحيحة (مثلا حقائق، وجهات نظر،...) للسؤال المطروح لهم وتكون تلك الاجابات مكتوبة في بطاقات محضرة مسبقاً من قبل المعلم أو بمساعدة الطلبة له. بالنسبة للطلبة الصغار يفضل أن تشتمل البطاقات بجانب الكلمات صور أو رسومات. ويمكن استخدامها ببساطة من خلال تصويت الطلبة على شيء ما عن طريق رفع بطاقات مكتوب في كل بطاقة إما كلمة «نعم» أو كلمة «لا».

احتياجات التنفيذ

تتطلب الفكرة بطاقات مكتوب عليها الاجابات أو بطاقات النعم و لا .



خطوات تنفيذ الفكرة

1. يحدد المعلم الموضوع الذي سيقوم الطلبة فيه بتنفيذ المهمة.
2. يوزع المعلم على الطلبة بطاقات بها إجابات معينة أو على شكل «نعم» أو «لا» حسب طبيعة الموضوع. يمكن أن يتم رفع البطاقات بشكل فردي أو جماعي لكن في حالة التصويت يتم بشكل فردي. وفيما يلي مثال على البطاقات التصويت الممكن تجهيزها.

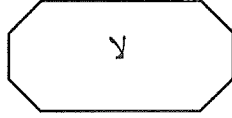

3. يقوم الطلبة بالنقاش وتنفيذ المطلوب منهم ثم بعد ذلك يتم رفع البطاقات عندما يطلب المعلم منهم ذلك.

المادة: الدراسات الاجتماعية

الصف: التاسع الأساسي

موضوع الدرس: عواصم الدول

مثال تطبيقي

على الفكرة



1. يحدد المعلم الموضوع الذي سيقوم الطلبة فيه بتنفيذ المهمة، وهو تذكر عواصم بعض الدول.

2. يوزع المعلم على الطلبة بطاقات على شكل «نعم» أو «لا» حسب طبيعة الموضوع. يمكن أن يتم رفع البطاقات بشكل جماعي لكن في حالة التصويت يتم بشكل فردي. وفيما يلي مثال على البطاقات التصويت الممكن تجهيزها.

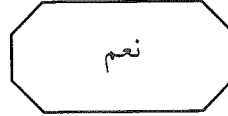
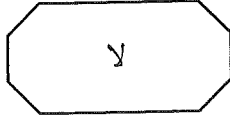

3. يطرح المعلم عدة أسئلة بشكل دوري على المجموعات ويعزز المجموعة التي تجيب اجابة صحيحة بنجوم في وسيلة تعزيز المجموعات.

• هل عاصمة ماليزيا كوالالمبور؟

• هل عاصمة الهند بكين؟

• هل عاصمة اليابان طوكيو؟

• هل عاصمة الهند نيودلهي؟

• هل عاصمة إندونيسيا جاكرتا؟

4. يقوم الطلبة في المجموعات بالإجابة عن طريق رفع بطاقة نعم أو لا.



تماثل الخطوط والدوائر المتحدة المركز

17

وقت تنفيذ الفكرة	أهداف الفكرة	الفكرة باختصار
يمكن تنفيذها في أي وقت يراه المعلم مناسباً في الحصة في ضوء طبيعة المهمة أو النشاط.	تساعد المعلم على تقوية العمل التعاوني بين الطلبة. كما أن الحصة تكون أكثر متعة وجاذبة للطلبة.	تقوم فكرة الاستراتيجية على قيام الطلبة بحل الأسئلة المقدمة لهم من خلال تكوين زوج من الطلبة يقفون في صفين متقابلين أو مكونين لدائرتين إحداهما داخلية وأخرى خارجية. ويحدد المعلم طبيعة تكوين الطلبة (صفوف أم دوائر في ضوء طبيعة النشاط وعدد الطلبة والمساحة المتوفرة في الصف).

احتياجات التنفيذ

لا تتطلب الفكرة أي احتياجات خاصة سوى ورقة الأسئلة.

خطوات تنفيذ الفكرة

1. يحضر المعلم مجموعة من الأسئلة عن موضوع الدرس.
2. يقدم المعلم للطلبة تلك الأسئلة ثم يطلب منهم (ليس شرطاً كل طلبة الصف) تكوين صفين متساويين في العدد (يمكن كذلك تكوين دائرتين إحداهما خارجية والأخرى داخلية)، كما هو موضح أدناه:

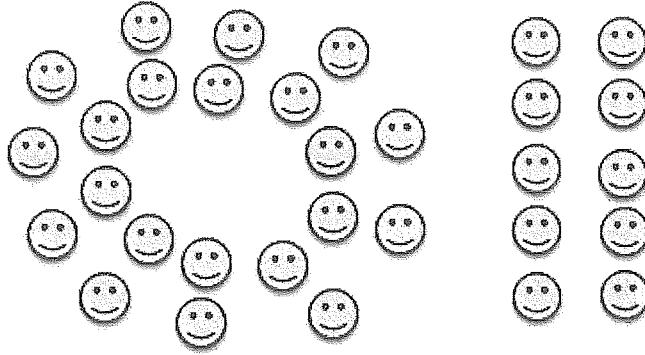

3. يطلب المعلم من الطلبة في الصفين التقابل بالوجه ثم حل الأسئلة.
4. يتابع المعلم الطلبة في أثناء العمل للتأكد أن كل الطلبة يشاركون.



المادة: الدراسات الاجتماعية

مثال تطبيقي

الصف: الرابع الأساسي

على الفكرة

موضوع الدرس: البوصلة

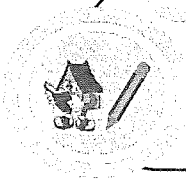

1. يحضر المعلم مجموعة من الأسئلة عن موضوع الدرس، مثل:

● ماهي البوصلة؟

● ماهي الجهة التي تكون على يمين البوصلة؟

● ماهي استخدامات البوصلة؟

2. يقدم المعلم للطلبة تلك الأسئلة ثم يطلب منهم (ليس شرطاً كل طلبة الصف) تكوين صفين متساويين في العدد (يمكن كذلك تكوين دائرتين إحداهما خارجية والأخرى داخلية)، كما هو موضح أدناه:

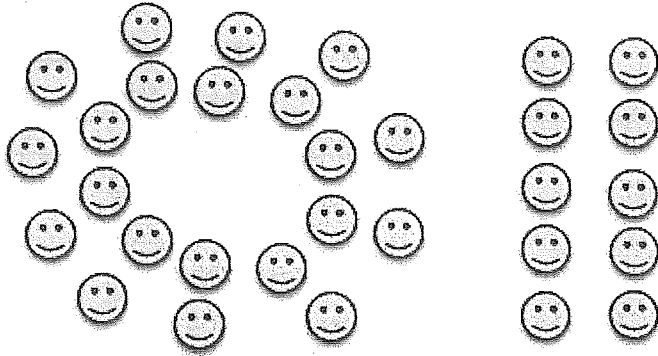

3. يطلب المعلم من الطلبة في الصفين التقابل بالوجه ثم حل الأسئلة المعطاة.

4. يتابع المعلم الطلبة في أثناء العمل للتأكد أن كل الطلبة يشاركون.

مصفوفة التسع مربعات

18

وقت تنفيذ الفكرة	أهداف الفكرة	الفكرة باختصار
يمكن تنفيذها في أي وقت يراه المعلم مناسباً في الحصة. بالطبع لا بد أن يكون موضوع الدرس مثيراً بالمعلومات حتى يتمكن المعلم من تقديم أسئلة أو عبارات تغطي الـ 9 مربعات في المصفوفة.	تساعد الفكرة المعلم على ضمان مشاركة كل طالب في الصف. كما أنها تضيف نوعاً من المرح والحركة للطلبة الصف بدل الجلوس في المقاعد وانتظار المعلومة من المعلم فقط.	فكرة الاستراتيجية على قيام طلبة الصف بحل الأسئلة التي قام المعلم بتحضيرها في مصفوفة مكونة من 9 مربعات من خلال مرورهم على باقي أفراد الصف باحثين عن مفتاح الإجابة، بحيث لا يقدم الزميل - أي الطالب الآخر الذي حضر عنده الطالب صاحب الأسئلة - إجابة كاملة وإنما يعطيه مفتاحاً للإجابة فقط. كما يجب على المعلم ضمان أن تكون الإجابة لكل سؤال من طلبة مختلفين، أي لا يقدم كل طالب أكثر من مفتاح للإجابة، وبالتالي سيكون على الطالب الذي يبحث عن الإجابة سؤال تسعة (9) من طلبة الصف. كما يجب على المعلم تنبيه الطلبة أن من يكتب مفتاح الإجابة في ورقة الأسئلة هو الطالب الذي لديه الأسئلة فقط، وليس من يقدم الإجابة. وفي حالة كان عدد طلبة الصف كبيراً يمكن للمعلم أن يقدم الأسئلة لنصف الطلبة فقط ثم يكون دور النصف الآخر إعطاء مفتاح الإجابة.



احتياجات التنفيذ

لا تتطلب الفكرة أي احتياج، سوى متطلبات المهمة التي يقوم الطلبة بتنفيذها.

خطوات تنفيذ الفكرة

1. يختار المعلم موضوع الدرس الذي سيجوز له الأسئلة أو العبارات التي سيجيب عليها الطلبة ويضعها في شكل مصفوفة مكونة من 9 مربعات كما هو موضح في الشكل أدناه.

إسم الطالب: موضوع الدرس:

السؤال.....	السؤال.....	السؤال.....
مفتاح الاجابة:....	مفتاح الاجابة:....	مفتاح الاجابة:....
السؤال.....	السؤال.....	السؤال.....
مفتاح الاجابة:....	مفتاح الاجابة:....	مفتاح الاجابة:....
السؤال.....	السؤال.....	السؤال.....
مفتاح الاجابة:....	مفتاح الاجابة:....	مفتاح الاجابة:....

2. يقدم المعلم ورقة الأسئلة لنصف العدد من طلبة الصف، ويطلب منهم المرور على بعض الطلبة الذين لم يحصلوا على ورقة الأسئلة ليقدّموا لهم مفتاح الاجابة لكل سؤال من الأسئلة المطروحة، بشرط أن يكون طالب واحد لكل سؤال.
3. يقوم الطلبة بتكملة الاجابة لكل الأسئلة حتى يتم مناقشتها مع باقي أفراد الصف.

المادة: العلوم

مثال تطبيقي

الصف: الثالث الأساسي

على الفكرة

موضوع الدرس: خصائص الحيوانات

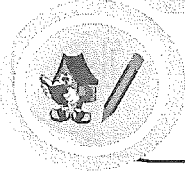

1. يختار المعلم موضوع الدرس الذي سيجز له الأسئلة أو العبارات التي سيجيب عليها الطلبة ويضعها في شكل مصفوفة مكونة من 9 مربعات كما هو موضح في الشكل أدناه.

إسم الطالب: موضوع الدرس:

السؤال..... -هل الأرنب حيوان ثديي؟ مفتاح الاجابة:.....	السؤال : فسّر -يغطي جلد الدب القطبي فرو. مفتاح الاجابة:.....	السؤال..... -ما هو الحيوان الذي لا يمكنه الطيران وهو من الطيور؟ مفتاح الاجابة:.....
السؤال..... -ماذا يغطي جسم السمكة؟ مفتاح الاجابة:.....	السؤال..... -ما أهمية السنام في الجمل؟ مفتاح الاجابة:.....	السؤال..... -أذكر اسم حيوان يغيّر لون جلده حسب بيئته؟ مفتاح الاجابة:.....
السؤال..... -عدّد أساء 3 حيوانات من مجموعة الزواحف. مفتاح الاجابة:.....	السؤال..... -إلى أي مجموعة ينتمي الحوت؟ مفتاح الاجابة:.....	السؤال..... -هل الأفعى من الحيوانات العظمية؟ مفتاح الاجابة:.....

2. يقدم المعلم ورقة الأسئلة لنصف العدد من طلبة الصف، ويطلب منهم المرور على بعض الطلبة الذين لم يحصلوا على ورقة الأسئلة ليقدموا لهم مفتاح الاجابة لكل سؤال من الأسئلة المطروحة، بشرط أن يكون طالب واحد لكل سؤال.

3. يقوم الطلبة بتكملة الاجابة لكل الأسئلة حتى تتم مناقشتها مع باقي أفراد الصف.



جلسات التشبيك

19

وقت تنفيذ الفكرة	أهداف الفكرة	الفكرة باختصار
يمكن تنفيذها في أي وقت يراه المعلم مناسباً في الحصة.	تساعد الفكرة على كسر الجليد بين الطلبة، وبناء علاقات بين الطلبة جميعهم. أضف إلى ذلك إن هذه الفكرة تجعل الغرفة الصفية غرفة مثمرة في العمل الجماعي بين الطلبة.	تقوم فكرة الاستراتيجية على قيام كل طالب في الصف بالحديث مع طالب آخر لم يتكلم معه في اليوم الذي تم فيه تنفيذ الفكرة، أو يتكلم معه في غالب الأحيان قليلاً. ويتم تنفيذ الفكرة من خلال تجهيز أنشطة تعلم بسيطة تساعد على كسر الجليد بين الطلبة.

احتياجات التنفيذ

لا تتطلب الفكرة أي احتياج، سوى متطلبات المهمة التي يقوم الطلبة بتنفيذها.

خطوات تنفيذ الفكرة

1. يقوم المعلم بتجهيز المهمة أو الأسئلة للطلبة.
2. يطلب المعلم من الطلبة التفكير في المهمة أو الأسئلة المقدمة.
3. يطلب المعلم من كل طالب مناقشة الأسئلة مع طالب لم يتحدث معه اليوم أو تحدث معه قليلاً فقط، ويكون ذلك لمدة زمنية محددة من قبل المعلم.
4. يمكن للمعلم إذا وجد وقتاً أن يطلب - بعد انتهاء الدورة الأولى - أن يقوم كل طالب بالبحث عن طالب آخر لم يتحدث معه أو تحدث معه قليلاً اليوم.

المادة: العلوم

مثال تطبيقي

الصف: العاشر الأساسي

على الفكرة

موضوع الدرس: لماذا يحتاج الجسم للأكسجين؟



1. يقوم المعلم بتجهيز المهمة أو الأسئلة للطلبة، مثل:
 - ما الفرق بين التنفس الداخلي والتنفس الخارجي؟
 - ما وظيفة الأكسجين في عملية التنفس؟
 - لماذا لا يحتفظ جسمك بثاني أكسيد الكربون؟
 - مثل عملية التنفس بمعادلة.
2. يطلب المعلم من الطلبة التفكير في المهمة أو الأسئلة المقدمة.
3. يطلب المعلم من كل طالب مناقشة الأسئلة مع طالب لم يتحدث معه اليوم أو تحدث معه قليلا فقط، ويكون ذلك لمدة زمنية محددة من قبل المعلم.
4. يمكن للمعلم إذا وجد وقتا أن يطلب - بعد انتهاء الدورة الأولى - أن يقوم كل طالب بالبحث عن طالب آخر لم يتحدث معه أو تحدث معه قليلا اليوم.



جدول المواعيد

20

وقت تنفيذ الفكرة	أهداف الفكرة	الفكرة باختصار
يمكن تنفيذها في أي وقت يراه المعلم مناسبة في الحصة. لكن من الضروري أن يجدد كل طالب موعد المقابلة قبل الحصة حتى يحسن المعلم استغلال وقت الحصة.	تساعد الفكرة على تعويد الطلبة تنظيم الوقت. كذلك تنمية مهارات طرح الأسئلة والتواصل والعمل الشائبي لدى الطلبة.	تقوم فكرة الاستراتيجية على قيام كل طالب في الصف بتحديد موعد يقابل فيه زميله داخل الصف من اجل إنجاز مهمة معينة. وفي الغالب يمتلك كل طالب جدولاً للمواعيد محددًا بالأيام والأوقات. وقبل الحصة التي سيتم تطبيق الاستراتيجية فيها يقوم كل طالب في الصف أو حتى نصف المجموعة بتحديد مواعيد لمقابلة النصف الآخر من الصف، وهذا هو الأفضل في الوضع الحالي لصفوفنا. بالطبع عندما يحين تطبيق الفكرة يطلب المعلم من كل طالب حدد وقتاً لمقابلة زميله أن يقوم بذلك.

احتياجات التنفيذ

تتطلب الفكرة وجود بطاقة مواعيد لدى كل طالب، وأيضاً متطلبات المهمة التي سيقوم بمقابلة زميله عنها.

خطوات تنفيذ الفكرة

1. يقوم المعلم بتجهيز بطاقة المواعيد لكل طالب محددًا فيها الأوقات وكذلك مكان لوضع اسم الطالب الذي سيتم مقابله.
2. يطلب المعلم من الطلبة تحديد مواعيد مع زملائهم إما في نفس الحصة أو حصة قبل.
3. يجب على كل طالب كتابة اسمه في البطاقة سواء أكان من يطلب الموعد أو من طلب منه الموعد.
4. في حالة وجود طالب بدون زميل، يمكن أن تتم بطاقة المواعيد بين ثلاثة طلاب.
5. يطلب المعلم من الطلبة إنجاز المهمة المطلوبة منهم عندما يحدد موعدهم للذهاب للموعد المحدد حسب الوقت المخصص.
6. لا يمنع أن تنفذ المواعيد خارج الغرفة الصفية، لكن يجب أن يكون المعلم على معرفة بها.



المادة: العلوم

مثال تطبيقي

الصف: التاسع الأساسي

على الفكرة

موضوع الدرس: تطبيقات الهندسة الوراثية



1. يقوم المعلم بتجهيز بطاقة المواعيد لكل طالب محددًا فيها الأوقات، وكذلك مكان لوضع اسم الطالب الذي ستتم مقابته (الشكل أدناه كمثال فقط).

الموضوع	الشخص	الوقت	التاريخ	اليوم
نقل الجينات	محمد سالم العبري	8:20-8:00	2018/4/14	الاثنين
	رياض علي أحمد	8:35-8:25		
الغذاء المعدل وراثيًا	سعيد سلطان الحراصي	11:20-11:00	2018/5/10	الأربعاء
	قصي عبدالله أبوسعيد	11:40-11:30		
الاستنساخ	صهيب أحمد الحضرمي	8:20-8:00	2018/5/14	الأحد
	ماجد محمد البريدي	11:20-11:00		

2. يطلب المعلم من الطلبة تحديد مواعيد مع زملائهم إما في نفس الحصة أو حصة قبل.
3. يجب على كل طالب كتابة اسمه في البطاقة سواء أكان من يطلب الموعد أو من طلب منه الموعد.
4. في حالة وجود طالب بدون زميل، يمكن أن تتم بطاقة المواعيد بين ثلاثة طلاب.
5. يطلب المعلم من الطلبة إنجاز المهمة المطلوبة منهم عندما يحدد موعد الذهاب للموعد المحدد حسب الوقت المخصص.
6. لا يمنع أن تنفذ المواعيد خارج الغرفة الصفية، لكن يجب أن يكون المعلم على معرفة بها.

الصديق الناقد

21

وقت تنفيذ الفكرة	أهداف الفكرة	الفكرة باختصار
يمكن تنفيذها في أي وقت يراه المعلم مناسباً في الحصة، لكن لا بد أن يكون الطلبة قد قاموا بعمل أو مهمة معينة قبل قيامهم بتقديم ملاحظاتهم للزملاء.	تساعد الفكرة على تنمية مهارات التفكير الناقد وتقبل آراء الآخرين لدى الطلبة.	تقوم فكرة الاستراتيجية على قيام الطلبة بتقديم ملاحظات بناءة لأعمال زملائهم في المجموعات الأخرى من أجل التحسين والتطوير. ويجب أن يؤكد المعلم للطلبة أن الهدف من تقديم تلك الملاحظات ونقد عمل الزملاء هو من أجل التحسين والتطوير وليس التقليل من شأنهم.

احتياجات التنفيذ

لا تتطلب الفكرة أي احتياج، سوى متطلبات المهمة التي يقوم الطلبة بتنفيذها.



خطوات تنفيذ الفكرة

1. يحدد المعلم المهمة (المهام) المطلوب من الطلبة تأديتها والمرتبطة بموضوع الدرس.
2. يقوم المعلم بتوزيع الطلبة في مجموعات لتقوم كل مجموعة بتنفيذ ما هو مطلوب منها من عمل.
3. قبل البدء في عمل المجموعات، يقوم المعلم بتوزيع مجموعات الصف إلى أصدقاء ناقدين، بحيث يمكن أن تكون لكل مجموعة إما مجموعة واحدة أو أكثر من الأصدقاء الناقدين.
4. بعد انتهاء العمل وقيام كل مجموعة بعرض ما توصلت إليه، يطلب المعلم من مجموعة الأصدقاء الناقدين للمجموعة بتقديم تعليقاتهم وطرح أسئلتهم على المجموعة.
5. يدون طلبة المجموعة تلك الملاحظات من أجل التحسين والتطوير.
6. يتم العمل بنفس الآلية مع باقي المجموعة.

المادة: تربية فنية

مثال تطبيقي

الصف: التاسع الأساسي

موضوع الدرس: التبليط

على الفكرة

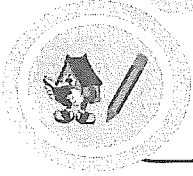

1. يجدد المعلم المهمة (المهام) المطلوب من الطلبة تنفيذها والمرتبطة بموضوع التبليط وهي لوحة فنية وتغطية مساحة عناصرها بخامات البيئة.
2. يقوم المعلم بتوزيع الطلبة في مجموعات لتقوم كل مجموعة بتنفيذ لوحتها الفنية حسب ما هو مطلوب منها.
3. قبل البدء في عمل المجموعات، يقوم المعلم بتوزيع مجموعات الصف إلى أصدقاء ناقلين، بحيث يمكن أن تكون لكل مجموعة إما مجموعة واحدة أو أكثر من الأصدقاء الناقلين.
4. بعد انتهاء عمل اللوحة الفنية تقوم كل مجموعة بعرض ما قامت به، يطلب المعلم من مجموعة الأصدقاء الناقلين للمجموعة بتقديم تعليقاتهم وطرح أسئلتهم على المجموعة، ومن المتوقع أن يكون النقد كالتالي:
 - إضافة بعض خامات التبليط لتغيير اللون إلى الأعمق.
 - حذف بعض الخامات لتجنب تشتت عناصر اللوحة الفنية.
 - إضافة إطار للوحة الفنية.
 - تناسب الألوان المتضادة مع بعضها البعض.
 - استخدام خامات البيئة المناسبة في اللوحة.
5. يدون طلبة المجموعة تلك الملاحظات من أجل التحسين والتطوير.
6. يتم العمل بنفس الآلية مع باقي المجموعة.



البطاقات المترددة

22

وقت تنفيذ الفكرة	أهداف الفكرة	الفكرة باختصار
يمكن تنفيذها في أي وقت يراه المعلم مناسباً في الحصة من أجل مساعدة الطلبة على تطوير المحادثات والنقاشات بينهم .	تساعد الفكرة على تنمية مهارات المناقشة والتلخيص وطرح الأسئلة لدى الطلبة.	تقوم فكرة الاستراتيجية على قيام الطلبة بتطوير مهارة المناقشة وتركيز الأفكار من خلال قيامهم بالنقاش في شيء ما ثم كتابة الأفكار كلها في بطاقة مخصصة لذلك في أحد أجزاءها، ثم تقوم بعد ذلك مجموعة من الطلبة في تلخيص ما تم كتابته في الجزء الأول من البطاقة في الجزء الثاني منها والمخصص لجزء التلخيص، وأخيراً تقوم مجموعة بطرح تساؤلات عما قام الطلبة بالنقاش حوله.

احتياجات التنفيذ

تتطلب الفكرة توفير بطاقات للطلبة بحجم مناسب.

خطوات تنفيذ الفكرة

1. قبل البدء في التطبيق الفعلي، يختار المعلم أحد الطلبة ليطبق معه نموذجا لمحادثة جيدة أمام الطلبة.
2. يطبق المعلم محادثة غير مناسبة مع أحد الطلبة، والتي تنتهي بسرعة، ولا يوجد فيها حوار هادف بناء.
3. بعد ذلك في الحصص اللاحقة يقسم المعلم الطلبة إلى مجموعات ويسلم كل مجموعة بطاقة مقسمة إلى ثلاثة أقسام كما هو موضح أدناه.

الكلام المتردد:
.....
.....
التلخيص:
.....
.....
الأسئلة:
.....
.....

4. يطلب المعلم من الطلبة مناقشة القضية وكتابة ما تم التطرق إليه في النقاش في الجزء الأول من البطاقة.
5. بعد انتهاء المناقشة يحدد المعلم طالين من المجموعة في كتابة تلخيص للنقاش (هنا يكون الكلام أكثر دقة وتحديدا) وتكتب في الجزء الثاني من البطاقة.
6. يطلب المعلم من طالين من المجموعة كتابة أسئلة عن موضوع مناقشة اليوم، وتكتب في الجزء الثالث من البطاقة.



المادة: التربية الإسلامية

مثال تطبيقي

الصف: التاسع الأساسي

موضوع الدرس: الحياء والخجل

على الفكرة



1. يقسم المعلم الطلبة إلى مجموعة ويسلم كل مجموعة بطاقة مقسمة إلى ثلاثة اقسام: الكلام المتردد، والتلخيص، والأسئلة.

الكلام المتردد:

الحياء أفضل من الخجل فالحياء خلق يبعث على فعل الجميل واجتناب الذميمة أما الخجل فهو خلق قبيح.

التلخيص:

الحياء أفضل من الخجل.

الأسئلة:

ماهي الجوانب التي يتميز بها الحياء عن الخجل؟
كيف يكون الشخص المتصف بالحياء وكيف يكون الشخص الخجول؟

2. يطلب المعلم من الطلبة مناقشة مميزات الحياء وكتابة ما تم التطرق إليه في النقاش في الجزء الأول من البطاقة.
3. بعد انتهاء المناقشة يجد المعلم طالبين من المجموعة في كتابة تلخيص للنقاش (هنا يكون الكلام أكثر دقة وتحديدا) وتكتب في الجزء الثاني من البطاقة.
4. يطلب المعلم من طالبين من المجموعة كتابة أسئلة عن موضوع مناقشة اليوم وهو الحياء والخجل، وتكتب في الجزء الثالث من البطاقة.

الدليل الاستباقي

23

وقت تنفيذ الفكرة	أهداف الفكرة	الفكرة باختصار
يمكن تنفيذها في أي وقت يراه المعلم مناسباً في الحصة بشرط أن تكون قبل المعلومات الجديدة المراد تقديمها للطلبة في الدرس/ الحصة.	تساعد الفكرة المعلم على تقديم المعلومات الجديدة للطلبة. كما تساعد على تقييم تعلم الطلبة السابق عن الموضوع الجديد.	تقوم فكرة الاستراتيجية على قيام المعلم بتجهيز مجموعة من العبارات من نوع الصح والخطأ، ثم يطلب من كل طالب قبل بدء الدرس بتوقع الإجابة قبل شرح المعلم ثم مناقشة ذلك مع زميله مع تقديم الأسباب لإجابته. تعد الفكرة سهلة الإعداد والتقديم وتقييم التعلم السابق لدى الطلبة.

احتياجات التنفيذ

لا تتطلب الفكرة أي احتياج، سوى تجهيز مجموعة من الأسئلة من نوع الصح/ الخطأ في ورقة خارجية.



خطوات تنفيذ الفكرة

1. يجدد المعلم الدرس المراد تقديمه للطلبة والذي به معلومات جديدة.
2. يقوم المعلم بتجهيز مجموعة من العبارات من نوع الصح/ الخطأ للطلبة عن موضوع الدرس.
3. يطلب قبل بدء شرح الدرس بتوقع الاجابة الصحيحة لكل عبارة، ثم يناقش ذلك مع زميل له، على أن يتم تبرير الاجابة المختارة من كل طالب. يمكن عمل هذا في صورة منظم تخطيطي على شكل جدول مكون من ثلاثة أعمدة، بحيث يحتوي العمود الأول على الاجابة القبليه والعمود الثاني العبارات نفسها والعمود الثالث الاجابة بعد شرح المعلم الدرس.
4. يشجع المعلم الطلبة على طرح أسئلة عن محتوى العبارات التي ستم الاجابة عليها من خلال شرح المعلم.
5. يناقش المعلم الطلبة في إجاباتهم ثم يقوم بشرح الدرس بالطرق المعتادة.
6. يطلب المعلم من الطلبة بعد شرح الدرس مقارنة توقعهم بما تعرفوا عليه من معلومات جديدة في الحصة.

المادة: التربية الإسلامية

مثال تطبيقي

الصف: الثالث الأساسي
موضوع الدرس: قيمة العمل

على الفكرة

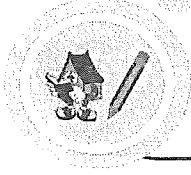

1. يجدد المعلم الدرس المراد تقديمه للطلبة والذي به معلومات جديدة، وهو درس «قيمة العمل».
2. يقوم المعلم بتجهيز مجموعة من العبارات من نوع الصح/ الخطأ للطلبة عن «قيمة العمل».
3. يطلب قبل بدء شرح الدرس بتوقع الاجابة الصحيحة لكل عبارة، ثم يناقش ذلك مع زميل له، على أن يتم تبرير الاجابة المختارة من كل طالب. يمكن عمل هذا في صورة منظم تخطيطي على شكل جدول مكون من ثلاثة أعمدة، بحيث يحتوي العمود الأول على العبارات والثاني إجابة الطالب عليها والعمود الثالث عبارة عن الأسئلة التي تدور في ذهن الطالب.
4. يشجع المعلم الطلبة على طرح أسئلة عن محتوى العبارات التي ستم الاجابة عليها من خلال شرح المعلم.
5. يناقش المعلم الطلبة في إجاباتهم ثم يقوم بشرح الدرس بالطرق المعتادة.
6. يطلب المعلم من الطلبة بعد شرح الدرس مقارنة توقعهم بما تعرفوا عليه من معلومات جديدة في الحصة، ومن المتوقع أن يكون الجدول بعد انتهاء العمل كالتالي:

العبارات	الإجابة	تساؤلات الطالب
رجل يأكل من طعام الناس ولا يعمل	×	ماذا يطلق على هذا الرجل؟
رجل يعمل ويتصدق على الفقراء	✓	ما جزاء من يتصدق على الفقراء؟
إنسان يقول: أنا لا أحتاج العمل	×	ما قيمة العمل للإنسان؟
امرأة تكسب مالاً فتأكل منه، وتكرم ضيوفها	✓	ما رأي الإسلام في عمل المرأة؟



الحركة من أجل دراسة معينات معينة

24

وقت تنفيذ الفكرة	أهداف الفكرة	الفكرة باختصار
يمكن تنفيذها في أي وقت يراه المعلم مناسباً في الحصة، لكن لا بد في البداية أن يعمل المعلم على توزيع المعينات بين ثانياً جدران وطاولات الصف.	تساعد الفكرة على تغيير روتين بيئة الصف وجلس الطلبة. كما تعمل على تنمية العمل الجماعي بين الطلبة كون الفكرة يتم تطبيقها بشكل جماعي.	تقوم فكرة الاستراتيجية على قيام طلبة بالخروج من كراسيهم المعتادة والحركة باتجاه مكان معين داخل الصف من أجل دراسة مناقشة مجموعة من المعينات ذات الارتباط بالنص والتي قد تشمل صوراً، ورسومات، وأشكالاً بيانية، وخرائط، وجداولاً، نصاً مكتوباً في صورة نقاط. ويمكن للمعلم أخذ تلك المعينات من النص الموجود في الكتاب مباشرة أو من مصادر خارجية.

احتياجات التنفيذ

تتطلب من المعلم تصوير تلك المعينات وتكبيرها ثم وضعها أو لصقها بين جدران وطاولات الصف.

خطوات تنفيذ الفكرة

1. قبل التدريس، يقوم المعلم باختيار معينات التدريس المناسبة (يمكن أن تكون معينات متشابهة أو مختلفة)، ثم العمل على تصويرها وتكبيرها. ومن أجل تسريع العمل في المجموعات، يفضل كتابة المطلوب من الطلبة جنب كل معين.
2. يقوم المعلم بتوزيع الطلبة في مجموعات (يفضل أن لا تزيد كل مجموعة عن أربعة طلاب) لتقوم كل مجموعة بالذهاب إلى المعين المحدد لها، أو وفق نظام معين يحدده المعلم لحركة الطلبة.
3. يقوم المعلم بوضع تلك المعينات في أماكن مختلفة داخل الصف.
4. عندما يطلب المعلم من الطلبة الذهاب إلى المعين المحدد لهم، تقوم المجموعة بالتعرف على المعين وتسجيل البيانات المطلوبة في الفترة المحددة لذلك.
5. بعد انتهاء الوقت، تقوم كل مجموعة بمشاركة باقي المجموعات في ما توصلت إليه.
6. تنتقل المجموعة بعد ذلك إلى معين آخر (إذا كان مختلفاً عن الآخر)، وهكذا تتكرر العملية حتى انتهاء آخر معين.



المادة: دراسات اجتماعية

مثال تطبيقي

الصف: الثالث الأساسي

على الفكرة

موضوع الدرس: المهن والحرف في بلادنا

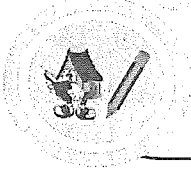

1. قبل التدريس، يقوم المعلم باختيار معينات التدريس المناسبة (يمكن أن تكون معينات متشابهة أو مختلفة)، ثم العمل على تصويرها وتكبيرها.
2. يقوم المعلم بتوزيع الطلبة في مجموعات (يفضل أن لا تزيد كل مجموعة عن أربعة طلاب) لتقوم كل مجموعة بالذهاب إلى المعين المحدد لها.
3. يقوم المعلم بوضع تلك المعينات في أماكن مختلفة داخل الصف، ومن هذه المعينات:
 - رسم بعض أدوات الطبيب في لوحة كبيرة.
 - اقتراح كيفية القيام بدور المعلم، ثم تمثيلها أمام باقي الصف.
 - تسجيل مهام المهندس في وسيلة تعليمية كبيرة.
 - استخدام صور لبعض المهن وكتابة وظيفة كل مهنة.
 - رسم جدول للمقارنة بين وظيفة كل من الجندي والشُّرطي.
4. عندما يطلب المعلم من الطلبة الذهاب إلى المعين المحدد لهم، تقوم المجموعة بالتعرف على المعين وتسجيل البيانات المطلوبة في الفترة المحددة لذلك.
5. بعد انتهاء الوقت، تقوم كل مجموعة بمشاركة باقي المجموعات في ما توصلت إليه.
6. تنتقل بعد ذلك المجموعة إلى معين آخر (إذا كان مختلفاً عن الآخر)، وهكذا تتكرر العملية حتى انتهاء آخر معين.

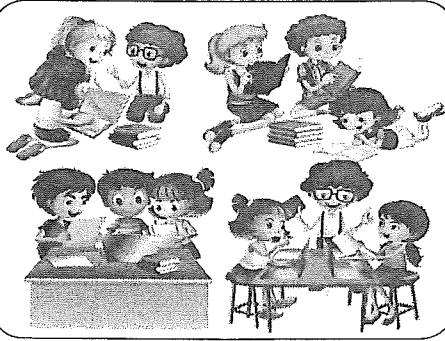

الحركة من أجل دراسة الاقتباسات

25

وقت تنفيذ الفكرة	أهداف الفكرة	الفكرة باختصار
يمكن تنفيذها في أي وقت يراه المعلم مناسباً في الحصة، لكن لا بد في البداية أن يعمل المعلم على توزيع الاقتباسات بين ثنايا جدران وطاولات الصف.	تساعد الفكرة على تغيير روتين بيئة الصف وجلوس الطلبة. كما تعمل على تنمية كل من مهارات التحليل، والعمل الجماعي بين الطلبة كون الفكرة يتم تطبيقها بشكل جماعي.	تقوم فكرة الاستراتيجية على قيام الطلبة بالخروج من كراسيهم المعتادة والحركة باتجاه مكان معين داخل الصف من أجل دراسة وتحليل ومناقشة اقتباسات تم اخذها من مصادر متعددة مرتبطة بالدرس.

احتياجات التنفيذ

تتطلب من المعلم تصوير تلك المعينات وتكبيرها ثم وضعها أو لصقها بين جدران وطاولات الصف.



خطوات تنفيذ الفكرة

1. قبل التدريس، يقوم المعلم باختيار الاقتباسات المناسبة (يمكن أن تكون الاقتباسات متشابهة أو مختلفة)، ثم العمل على تصويرها وتكبيرها. ومن أجل تسريع العمل في المجموعات، يفضل كتابة المطلوب من الطلبة جنب كل اقتباس.
2. يقوم المعلم بتوزيع الطلبة في مجموعات (يفضل أن لا تزيد كل مجموعة عن أربعة طلاب) لتقوم كل مجموعة بالذهاب إلى الاقتباس المحدد لها، أو وفق نظام معين يحدده المعلم لحركة الطلبة.
3. يقوم المعلم بوضع تلك الاقتباسات في أماكن المختلفة داخل الصف.
4. عندما يطلب المعلم من الطلبة الذهاب إلى الاقتباس المحدد لهم، تقوم المجموعة بالتعرف على الاقتباس، وتسجيل البيانات المطلوبة في الفترة المحددة لذلك.
5. بعد انتهاء الوقت، تقوم كل مجموعة بمشاركة باقي المجموعات في ما توصلت إليه.
6. تنتقل بعد ذلك المجموعة إلى اقتباس آخر (إذا كان مختلفاً عن الآخر)، وهكذا تتكرر العملية حتى انتهاء آخر اقتباس.

المادة: العلوم

الصف: السادس الأساسي

موضوع الدرس: الطاقة وأشكالها

مثال تطبيقي

على الفكرة

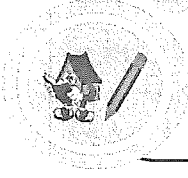

1. قبل التدريس، يقوم المعلم باختيار اقتباسات مناسبة مختلفة لأنواع الطاقة، ثم العمل على تصويرها وتكبيرها. ومن أجل تسريع العمل في المجموعات، يفضل كتابة المطلوب من الطلبة جنب كل اقتباس.
2. يقوم المعلم بتوزيع الطلبة في مجموعات (يفضل أن لا تزيد كل مجموعة عن أربعة طلاب) لتقوم كل مجموعة بالذهاب إلى الاقتباس المحدد لها، أو وفق نظام معين يحدده المعلم لحركة الطلبة.
3. يقوم المعلم بوضع تلك الاقتباسات في أماكن المختلفة داخل الصف، وتكون هذه الاقتباسات من مجالات علمية، مثل:

الطاقة الحرارية

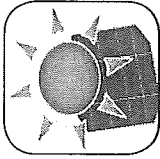

الطاقة الحرارية هي شكل معهود من أشكال الطاقة، يتم انتقالها عن طريق التوصيل أو الاشعاع أو الحمل. حيث يتم انتقال الحرارة دائما من الجسم الساخن إلى البارد. ويتسبب انتقال الحرارة من جسم إلى جسم آخر ارتفاع درجة حرارته. والطاقة الحرارية هي أول ما عرفه الإنسان عن الطاقة،

بصرف النظر عن معرفته أو عدم معرفته بأن أشعة الشمس هي أيضا نوع من أنواع الطاقة. كانت سيطرة الإنسان الأول على الطاقة الحرارية من خلال إيقاد النار سبباً رئيسياً في تطوره الحضاري. وحتى الآن تلعب الطاقة الحرارية دوراً هاماً يومياً في حياتنا، فنحن نطهو الطعام بها، ونولد منها في المحطات الحرارية الطاقة الكهربائية، كما أننا نستغلها في إدارة المحركات مثل الآلة البخارية ومحرك الاحتراق الداخلي والمحرك النفاث والصواريخ.

ماذا يحدث عند انتقال الحرارة من جسم إلى جسم آخر؟



الطاقة الضوئية

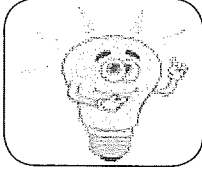

تم تحويل الطاقة الضوئية إلى أنواع أخرى من الطاقة وذلك حسب الحاجة المراد بها، مثل الطاقة الكهربائية في الخلايا الضوئية، أو الطاقة الحرارية في عمليات التسخين الحراري كما هو الحال في تسخين المياه والسوائل الأخرى. ويستخدم النبات الطاقة الضوئية مباشرة لعمليات التمثيل البنائي لإنتاج مركبات عضوية تحتزن طاقة كيميائية.

والطاقة الضوئية هي عبارة عن موجات كهرومغناطيسية تحتوي كل منها على حزم من الفوتونات، وتختلف الموجات الكهرومغناطيسية في خواصها الفيزيائية باختلاف الأطوال الموجية، فمثلاً نجد أن الموجات ذات الطول الموجي الذي يتراوح بين عدة كيلومترات إلى عدة سنتيمترات يستخدم في الدوائر الإلكترونية ومحطات الإرسال والاستقبال التلفزيوني. وتتميز الأشعة السينية x-ray وأشعة جاما بتردد عال جداً وبالتالي تكون ذات طاقة عالية لها القدرة على النفاذ خلال الأوساط المادية.

ماهي مميزات الأشعة السينية x-ray وأشعة جاما؟

4. يطلب المعلم من الطلبة الذهاب إلى الاقتباس المحدد لهم، تقوم المجموعة بالتعرف على الاقتباس، وتسجيل البيانات المطلوبة في الفترة المحددة لذلك.
5. بعد انتهاء الوقت، تقوم كل مجموعة بمشاركة باقي المجموعات في ما توصلت إليه.
6. تنتقل المجموعة بعد ذلك إلى اقتباس آخر (إذا كان مختلفاً عن الآخر)، وهكذا تتكرر العملية حتى انتهاء آخر اقتباس.

يمنح، يقارن، يوضح

26

وقت تنفيذ الفكرة	أهداف الفكرة	الفكرة باختصار
يمكن تنفيذها في أي وقت يراه المعلم مناسباً في الحصة.	تساعد الفكرة على تنمية قدرة الطلبة على المقارنة والتوضيح، ذلك أن الملاحظات المكتوبة سيتم مقارنتها ثم الإضافة عليها .	تقوم فكرة الاستراتيجية على قيام الطلبة بقراءة ملاحظات زملائهم التي دونوها عن موضوع معين، ثم مقارنة ذلك بما كتبه هم، ثم أخيراً إضافة ملاحظات من قبلهم عليها. يمكن ان تطبق الفكرة بالكتابة في دفتر المدرسة للمادة.

احتياجات التنفيذ

لا تتطلب الفكرة أي احتياجات سوى دفتر المدرسة أو الأوراق التي كتبت فيها الملاحظات



خطوات تنفيذ الفكرة

1. يقوم المعلم بشرح الدرس أو جزء من الدرس كما هو معتاد، ثم يطلب من الطلبة الجلوس بشكل ثنائي، والاتفاق على جملة تلخص ما قام به المعلم من شرح. بالطبع يمكن تطبيق الفكرة على عرض الطلبة كذلك.
2. يقوم الطلبة بعد ذلك بشكل ثنائي بقراءة ما كتبه كل طالب من ملاحظات على عرض المعلم. ثم عمل مقارنة بينه وبين ما كتبه هو من أجل التحسين والتطوير. وهنا لا يمنع من قيام كل طالب بإضافة أشياء لم يكتبها ولكن زميله قام بكتابتها.
3. يقوم الطلبة بعد ذلك بشكل ثنائي بطرح أسئلة على بعضهم في الجوانب التي لم تكن واضحة في عرض المعلم.
4. تتم بعد ذلك عملية نقاش جماعية لكل الصف بين المجموعات الثنائية المشكلة.
5. يقوم المعلم بتوضيح النقاط التي لم تكن واضحة في عرضه.

المادة: العلوم

الصف: العاشر الأساسي

موضوع الدرس: المولدات الكهربائية

مثال تطبيقي

على الفكرة

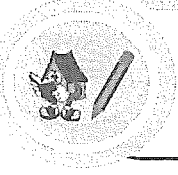

1. يقوم المعلم بشرح جزء من درس المولدات الكهربائية، ثم يطلب من الطلبة الجلوس بشكل ثنائي، والاتفاق على جملة تلخص ما قام به المعلم من شرح، فمثلاً يكتب الطلبة الجملة التالية:

«فكرة عمل المولدات الكهربائية هي حركة الأسلاك الموصلة في مجال مغناطيسي لتوليد تيار كهربائي»

2. يقوم الطلبة بعد ذلك بشكل ثنائي بعمل مقارنة بينه وبين ما كتبه زملاؤه من أجل التحسين والتطوير، فمثلاً تصبح الجملة كالتالي:

«تعتمد فكرة عمل المولدات الكهربائية على ملف من الأسلاك يدور بين قطبي مغناطيس ضخم، وتتحول الطاقة الحركية داخل الملف إلى طاقة كهربائية»

3. يقوم الطلبة بعد ذلك بشكل ثنائي بطرح أسئلة على بعضهم في الجوانب التي لم تكن واضحة، وبعد ذلك تتم عملية نقاش جماعية لكل الصف بين المجموعات الثنائية المشكلة.

4. يقوم المعلم بتوضيح النقاط التي لم تكن واضحة في شرحه، ويستخدم وسيلة تعليمية

توضح عمل المولد الكهربائي كمقطع فلم تعليمي، على الرابط التالي:

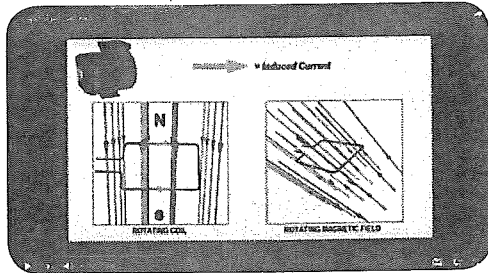

[https://www.youtube.com/](https://www.youtube.com/watch?v=tg5sJEQcvZ8)

[watch?v=tg5sJEQcvZ8](https://www.youtube.com/watch?v=tg5sJEQcvZ8)



الملاحظات الصورية

27

وقت تنفيذ الفكرة	أهداف الفكرة	الفكرة باختصار
يمكن تنفيذها في أي وقت يراه المعلم مناسباً في الحصة.	تساعد الفكرة على تنمية قدرة الطلبة على الرسم وتجميع الأشياء لتشكيل الصورة الكلية.	تقوم فكرة الاستراتيجية على قيام الطلبة برسم مجموعة من الأشياء قام المعلم بشرحها لهم ولكن كل رسمة تمثل جزءاً معيناً من الموضوع فقط ثم يقومون بعد ذلك برسم الصورة الكلية له. تصلح الاستراتيجية في الموضوعات التي تتكون من أكثر من شيء مثل أجهزة جسم الانسان أو تتكون من خطوات أو مراحل مثل غزوات الرسول ﷺ والعمليات الحيوية والجوية وكل ما يشبه ذلك.

احتياجات التنفيذ

تتطلب الفكرة أوراق رسم وألواناً لو رغب المعلم من الطلبة توظيف الألوان.

خطوات تنفيذ الفكرة

1. يقوم المعلم بشرح الدرس أو جزء منه كما هو معتاد، ثم يطلب من الطلبة رسم الأشياء التي شرحها في نقاط معينة.
2. يقوم الطلبة بعد ذلك بمشاركة بعضهم البعض تلك الرسومات إما بشكل عشوائي أو بتنظيم معين من قبل المعلم.
3. يطلب المعلم من الطلبة طرح أي أسئلة تشكل عليهم في الرسومات.
4. بعد انتهاء شرح الدرس يطلب المعلم من الطلبة رسم الصورة الكلية للموضوع (اختصاراً للوقت وإذا كان الموضوع مناسباً يمكن للطلبة البدء بالجزء الأول من الرسم في الوقت الذي حدده لهم المعلم ثم إضافة الجزء الثاني عليه أيضاً في الوقت الذي حدده المعلم لهم وهكذا تتم الاضافة على نفس الرسم حتى تكتمل الرسمة).
يمكن استخدام منظم على شكل جدول سيتم توضيحه في المثال تالياً.



المادة: العلوم

مثال تطبيقي

الصف: الخامس الأساسي

على الفكرة

موضوع الدرس: أجهزة جسم الانسان



1. يقوم المعلم بشرح درس أجهزة الانسان في كل حصة، ثم يطلب من الطلبة في كل حصة رسم أجزاء الإنسان التي شرحها.
2. يقوم الطلبة بعد ذلك بمشاركة بعضهم البعض تلك الرسومات إما بشكل عشوائي أو بتنظيم معين من قبل المعلم.
3. يطلب المعلم من الطلبة طرح أي أسئلة تشكل عليهم في الرسومات.
4. بعد انتهاء شرح الدرس يطلب المعلم من الطلبة رسم الصورة الكلية للموضوع (اختصاراً للوقت وإذا كان الموضوع مناسباً يمكن للطلبة البدء بالجزء الأول من الرسم في الوقت الذي حدده لهم المعلم ثم إضافة الجزء الثاني عليه ايضاً في الوقت الذي حدده المعلم لهم وهكذا تتم الاضافة على نفس الرسم حتى تكتمل الرسمة) كما موضح في الجدول التالي:

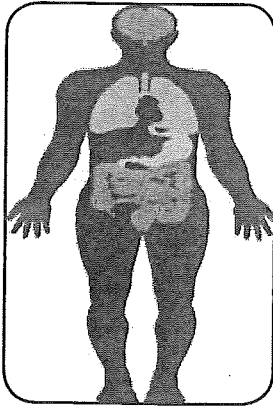

الرسم النهائي

رسم الجزء الثالث:	رسم الجزء الثاني:	رسم الجزء الأول:
رسم الجزء السادس:	رسم الجزء الخامس:	رسم الجزء الرابع:

التلخيص والتجميع باستخدام حرف T

28

وقت تنفيذ الفكرة	أهداف الفكرة	الفكرة باختصار
يمكن تنفيذها في أي وقت يراه المعلم مناسباً في الحصة.	تساعد الفكرة على تنمية قدرة الطلبة على التلخيص والتجميع.	تقوم فكرة الاستراتيجية على قيام الطلبة بأخذ ملاحظات في أثناء قيام المعلم بشرح الدرس ووضعها على الجانب الأيمن من شكل حرف T الانجليزي. بعد ذلك يقوم الطلبة بمراجعتها وتنقيحها وكتابتها في الجانب الأيسر من الشكل.

احتياجات التنفيذ

لا تتطلب الفكرة أية متطلبات.



خطوات تنفيذ الفكرة

1. يقوم المعلم بشرح الدرس أو جزء منه كما هو معتاد، ويطلب من الطلبة أخذ ملاحظات وكتابتها في الجزء الأيمن من شكل حرف T. يمكن استخدام منظم على شكل جدول بدلا من الحرف إذا أحب الطلبة ذلك.
2. يقوم الطلبة بعد ذلك بغرلة وتجميع تلك الملاحظات ووضعها في الجانب الأيسر من الشكل وفق نمط معين يراه كل طالب مناسباً.
3. يقوم الطلبة بعد ذلك بمشاركة بعضهم البعض فيما قاموا بتدوينه.

شكل المنظم:

التجميع	الملاحظات



المادة: التربية الإسلامية

مثال تطبيقي

الصف: الثالث الأساسي

على الفكرة

موضوع الدرس: الخشوع في الصلاة

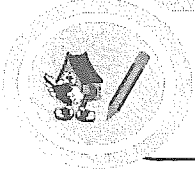

1. يقوم المعلم بشرح درس الخشوع في الصلاة، ويطلب من الطلبة أخذ ملاحظات وكتابتها في الجزء الأيمن من شكل حرف T. يمكن استخدام منظم على شكل جدول بدلا من الحرف إذا أحب الطلبة ذلك.
 2. يقوم الطلبة بعد ذلك بغرلة وتجميع تلك الملاحظات ووضعها في الجانب الأيسر من الشكل وفق نمط معين يراه كل طالب مناسباً.
 3. يقوم الطلبة بعد ذلك بمشاركة بعضهم البعض فيما قاموا بتدوينه.
- شكل المنظم كما هو متوقع عمله من الطلبة:

التجميع	الملاحظات
<ul style="list-style-type: none"> ● تأدية الصلاة بخشوع لنيل الثواب. ● الهدوء والسكينة في الصلاة دليل على الخشوع. ● الحرص على الخشوع في الصلاة للفوز بالدنيا والآخرة. 	<ul style="list-style-type: none"> ● يرجو المسلم من تأديته للصلاة الثواب الجزيل ويكون ذلك بهدوء وسكينة، والنظر الى موقع السجود، وعدم الالتفات يمينا ويساراً، وعدم العبث بالملابس، ولا بد من الحرص على الخشوع في الصلاة؛ ليتقبل الله صلاتنا ونكون من الفائزين في الدنيا والآخرة.



توقف، ضع نجمة، رتب

29

وقت تنفيذ الفكرة	أهداف الفكرة	الفكرة باختصار
يمكن تنفيذها في كل حصة من الحصص بعد تدريب الطلبة عليها.	تساعد الفكرة الطلبة على أخذ الملاحظات ثم تحديد أكثرها أهمية لفهم الدرس.	تقوم فكرة الاستراتيجية على قيام الطلبة أولاً بأخذ ملاحظات في أثناء قيام المعلم بشرح الدرس، ثم الرجوع إليها مباشرة بعد الشرح ووضع نجمة لأكثرها أهمية واختيار ثلاثة منها (يمكن أن تزيد لكن لا ينصح بأكثر من خمسة) تشكل مفاهيم أساسية في الدرس. بعد ذلك يشكل الطلبة ثلاث جمل كملخص لهذه المفاهيم (جملة لكل مفهوم) وعمل ترتيب لها من أكثرها أهمية إلى أقلها أهمية.

احتياجات التنفيذ

لا تتطلب الفكرة أية متطلبات سوى دفتر ملاحظات الطلبة إن توفر.

خطوات تنفيذ الفكرة

1. يقوم المعلم بشرح الدرس كما هو معتاد، ويطلب من الطلبة أخذ ملاحظات عن الموضوع.
2. يقوم الطلبة بعد ذلك بالرجوع للملاحظات ووضع نجمة على أكثرها أهمية.
3. يحدد الطلبة ثلاثة أو أربعة مفاهيم أساسية ويبنون عليها جُملاً، لكل مفهوم جملة ثم يرتبونها من الأكثر أهمية إلى أقلها.
4. يشارك الطلبة بعضهم البعض فيما قاموا به من عمل.



المادة: اللغة العربية

مثال تطبيقي

الصف: السادس الأساسي

موضوع الدرس: شجرة الزيتون

على الفكرة

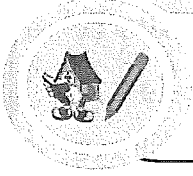

1. يقوم المعلم بشرح الدرس كما هو معتاد، ويطلب من الطلبة أخذ ملاحظات عن شجرة الزيتون.
2. تقوم مجموعات الطلبة بعد ذلك بالرجوع للملاحظات ووضع نجمة على أكثرها أهمية.
3. تحدد مجموعات الطلبة ثلاثة أو أربعة مفاهيم أساسية وينون عليها جمل، لكل مفهوم جملة ثم يرتبونها من الأكثر أهمية إلى أقلها.
4. يشارك الطلبة بعضهم البعض فيما قاموا به من عمل، والجدول التالي يوضح ما قامت به إحدى مجموعات الطلبة.

النجوم حسب الأهمية	الملاحظات
*****	● أقسم الله تعالى بالزيتون لكثرة الانتفاع به.
***	● ينمو الزيتون على سفوح الجبال والتربة الصخرية.
*	● غصن الزيتون رمز للسلام في العالم.
**	● من الدول المنتجة للزيتون: بلاد الشام، اسبانيا، ايطاليا، اليونان.
****	● ذكرت شجرة الزيتون في القرآن الكريم.
ترتيب الملاحظات حسب الأكثر أهمية	
	● أقسم الله تعالى بالزيتون لكثرة الانتفاع به.
	● ذكرت شجرة الزيتون في القرآن الكريم.
	● ينمو الزيتون على سفوح الجبال والتربة الصخرية.
	● من الدول المنتجة للزيتون: بلاد الشام، اسبانيا، ايطاليا، اليونان.
	● غصن الزيتون رمز للسلام في العالم.

الكلمات المفتاحية الراقصة

30

وقت تنفيذ الفكرة	أهداف الفكرة	الفكرة باختصار
يمكن تنفيذها في كل حصة من الحصص بعد تدريب الطلبة عليها.	تساعد الفكرة الطلبة على أخذ الملاحظات ثم تحديد أكثرها أهمية لفهم الدرس. كذلك تعمل على تنمية مهارة كتابة الشعر لدى الطلبة.	تقوم فكرة الاستراتيجية على قيام الطلبة أولاً بأخذ ملاحظات في أثناء قيام المعلم بشرح الدرس، ثم الرجوع إليها مباشرة بعد الشرح واختيار مجموعة من الكلمات من تلك الملاحظات تتراوح بين 15-20 كلمة يعتقدون أنها أساسية لفهم الدرس. بعد ذلك يجعلون تلك الكلمات ترقص من خلال تأليف أبيات شعر بسيطة مستخدمين تلك الكلمات. بالطبع من الأفضل أن يقوم المعلم في أول مرة بنفسه في عمل ذلك.

احتياجات التنفيذ

لا تتطلب الفكرة أية متطلبات سوى دفتر ملاحظات الطلبة إن توفر.



خطوات تنفيذ الفكرة

1. يقوم المعلم بشرح الدرس كما هو معتاد، ويطلب من الطلبة أخذ ملاحظات عن الموضوع.
2. يقوم الطلبة بعد ذلك بالرجوع للملاحظات واختيار كلمات تتراوح بين 15-20 كلمة يعتقدون أنها أساسية لفهم الدرس.
3. يقوم الطلبة بشكل فردي في عمل أبيات شعر بسيطة من تلك الكلمات (بيت أو بيتين شعر كافيان جدا).
4. يشارك الطلبة بعضهم البعض فيما قاموا به من عمل.

المادة: العلوم

مثال تطبيقي

الصف: السابع الأساسي

على الفكرة

موضوع الدرس: أجزاء النبات



1. يقوم المعلم بشرح درس النبات، ويطلب من الطلبة أخذ ملاحظات عن الموضوع.
2. يقوم الطلبة بعد ذلك بالرجوع للملاحظات واختيار كلمات تتراوح بين 15-20 كلمة يعتقدون أنها أساسية لفهم الدرس، ومن الملاحظات التي توصلوا إليها هي كالتالي:
 - وظيفة الساق هي نقل الأملاح من الجذور إلى جميع أجزاء النبات.
 - يصنع الغذاء في الأوراق.
 - الأزهار عضو التكاثر للنبات، وتتحول إلى ثمار.
3. يقوم الطلبة بشكل فردي بعمل أبيات شعر بسيطة من تلك الكلمات.

أبيات الشعر	الكلمات (المفاهيم الأساسية)	الجملة
أنا الساق يا أحبتي أنتقل الأملاح من تلك الجذور إلى بقية الأجزاء	-الساق -الأملاح -الجذور	وظيفة الساق هي نقل الأملاح من الجذور إلى جميع أجزاء النبات.
أنا الورقة أصنع الغذاء لا يضعفني الحر الشديد بل إن الضوء لي سديد	-الأوراق - الغذاء	يصنع الغذاء في الأوراق.
أنا عضو التكاثر في النبات أنا لي مقدره كبيرة في التحول إلى ثمار	-الأزهار -الثمرة - التكاثر	الأزهار عضو التكاثر للنبات، وتتحول إلى ثمار.

4. يشارك الطلبة بعضهم البعض فيما قاموا به من عمل.



فريق المناقشة الدائري

31

وقت تنفيذ الفكرة	أهداف الفكرة	الفكرة باختصار
يمكن تنفيذها في أي وقت يراه المعلم مناسباً في الحصة ويتفق مع موضوع الدرس.	تساعد الفكرة الطلبة على القيام بالمناقشة للفكرة أو السؤال المطروح بشكل فردي وجماعي. كما تساعد على تقديم الأدلة للأفكار التي يقدمونها للسؤال أو القضية المطروحة.	تقوم فكرة الاستراتيجية على قيام الطلبة بعملية نقاش حول قضية معينة من خلال النظر إليها من عدة زوايا. وتتم هذه الاستراتيجية في مجموعات مكونة من أربعة من الطلبة، يتم فيها تحرير ورقة وضع معلومات المناقشة لجميع الطلبة الأربعة في المجموعة. بالطبع يجب على المعلم أن يعطي كل طالب ورقة لقيامه بالكتابة عليها وفق ما هو موضح في خطوات التنفيذ أدناه.

احتياجات التنفيذ

لا تتطلب الفكرة أية متطلبات سوى ورقة المناقشة.

خطوات تنفيذ الفكرة

1. يحدد المعلم أولاً السؤال الذي سيتم المناقشة فيه.

2. يجهز المعلم ورقة العمل كما يلي:

2. قدم جوانب الدعم لما كتبه زميلك سابقاً. اقرأ أولاً ما كتب ثم قدم مجموعة من العبارات الداعمة لما ذكره في المربع السابق.	1. اعط رأيك في القضية مع ذكر الأسباب التي دعكت لذلك.
4. اعط رأيك النهائي بعد قراءة ما كتب من الطلبة الثلاثة الآخرين الذين قدموا آراءهم والأسباب الداعمة وغير الداعمة.	3. قدم عبارات أو أسباباً تكون ضد ما قدمه زميلك في المربعين 1 و2. قم أولاً بقراءة ما كتبه ثم قدم مجموعة من العبارات التي لا تدعم رأيها.

3. يطلب المعلم من كل طالب تعبئة الجزء الأول من ورقة العمل الخاص برأيه في القضية المطروحة مع إبراز الأسباب.

4. يطلب المعلم من كل طالب أن يمرر ورقته للطالب الذي على يمينه من أجل كتابة الجزء الثاني من ورقة العمل والخاص بإضافة أي دعم لما قاله الطالب الأول الذي جاءت من عنده الورقة.

5. يطلب المعلم مرة أخرى من كل طالب أن يمرر الورقة التي وصلته من زميله إلى الطالب الذي على يمينه من أجل كتابة الجزء الثالث من ورقة العمل والخاص بإضافة الأسباب غير الداعمة هذه المرة للأشياء التي كتبت في المربعين الأول والثاني.

6. يطلب المعلم للمرة الثالثة من كل طالب أن يمرر الورقة التي وصلته من زميله إلى الطالب الذي على يمينه من أجل كتابة الجزء الرابع من ورقة العمل والخاص بإضافة في النهاية رأيه بعد قراءة مع كتب في المربعات الأول إلى الثالث.

7. بعد انتهاء العمل يطلب المعلم من كل طالب إرجاع الورقة إلى صاحبها الأصلي.

8. يطلب المعلم متطوعين من أجل عرض ما توصلوا إليه في الخطوات الأربعة التي تمت.



المادة: العلوم

مثال تطبيقي

الصف: التاسع الأساسي

على الفكرة

موضوع الدرس: الاستنساخ

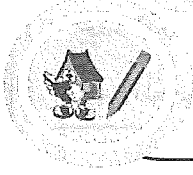

1. يجدد المعلم أولاً السؤال الذي ستم المناقشة فيه، وهو:

ما رأيك في عملية الاستنساخ؟

2. يجهز المعلم ورقة العمل كما يلي:

1. الرأي مع الأسباب:	2. أعط أسبابك الداعمة لرأي زميلك:
3. أعط أسبابك غير الداعمة لرأي زميلك:	4. اعط رأيك النهائي:

3. يطلب المعلم من كل طالب تعبئة الجزء الأول من ورقة العمل الخاص برأيه في القضية المطروحة مع إبراز الأسباب.

4. طلب المعلم من كل طالب أن يمرر ورقته للطالب الذي على يمينه من أجل كتابة الجزء الثاني من ورقة العمل والخاص بإضافة أي دعم لما قاله الطالب الأول الذي جاءت من عنده الورقة.

5. يطلب المعلم مرة أخرى من كل طالب أن يمرر الورقة التي وصلته من زميله إلى الطالب الذي على يمينه من أجل كتابة الجزء الثالث من ورقة العمل والخاص بإضافة الأسباب غير الداعمة هذه المرة للأشياء التي كتبت في المربعين الأول والثاني.
6. يطلب المعلم للمرة الثالثة من كل طالب أن يمرر الورقة التي وصلته من زميله إلى الطالب الذي على يمينه من أجل كتابة الجزء الرابع من ورقة العمل والخاص بإضافة رأيه في النهاية بعد قراءة ما كتب في المربعين الأول إلى الثالث.
7. بعد انتهاء العمل يطلب المعلم من كل طالب إرجاع الورقة إلى صاحبها الأصلي.
8. يطلب المعلم متطوعين من أجل عرض ما توصلوا إليه في الخطوات الأربعة التي تمت، ومن المتوقع أن تكون الصورة النهائية لورقة العمل كالتالي:

<p>2. أعط أسبابك الداعمة لرأي زميلك:</p> <p>زميلي لا يتفق مع الاستنساخ بشكل عام و أوافق في رأيه لاستنساخ النعجة دولي، لأن النعجة دولي لا تحمل جينات طبيعية وأنا فقط مستنسخة لفترة مؤقتة، وهي طبق الأصل للأم.</p>	<p>1. الراي مع الأسباب:</p> <p>أنا لا أوافق على عملية الاستنساخ بشكل عام، لأن استنساخ النعجة دولي لم ينجح إذ أنها لم تعش طويلاً، وهي ليست لها أم جينياً.</p>
<p>4. اعط رأيك النهائي:</p> <p>أوافق على استخدام الاستنساخ في الزراعة والأدوية ولك لا أوافق استخدامه في استنساخ حيوان كامل لما قد يكون له تأثير في صحة الانسان.</p>	<p>3. أعط أسبابك غير الداعمة لرأي زميلك:</p> <p>لكن يمكن استخدام الاستنساخ للنباتات لتكون متطابقة جينياً مع النبات الذي أخذت منه.</p>



تبصرو سؤال

32

وقت تنفيذ الفكرة	أهداف الفكرة	الفكرة باختصار
يمكن تنفيذها في نهاية الحصة أو بعد شرح المعلم لمحتوى معين ويرغب في أن يقوم الطلبة فيه بالتبصر وطرح سؤال خاص بذلك المحتوى.	تساعد الفكرة الطلبة تنمية مهارتي التبصر والسؤال لدى الطلبة. كما تفتح مجال للتعاون وتقبل الآخر عندما يقرأ كل طالب ما كتبه زميله.	تقوم فكرة الاستراتيجية على قيام الطلبة بعملية تبصر فيما قُدم لهم في الحصة من خلال كتابة ذلك التبصر ثم طرح سؤال واحد فقط يود كل طالب إجابة عليه عن محتوى درس اليوم إما لأنه لم يفهم ذلك الجزء من المحتوى أو يود زيادة وتوسعاً في المعرفة. يفضل تطبيقها في الدروس التي تظهر فيها الجوانب الوجدانية مثل دروس التربية الإسلامية أو الدراسات الاجتماعية وكذلك دروس مادة العلوم.

احتياجات التنفيذ

تتطلب الفكرة استخدام بطاقات لكتابة التبصر والسؤال.

خطوات تنفيذ الفكرة

1. بعد شرح محتوى الدرس، يقدم المعلم لكل طالب بطاقة أو ورقة بيضاء عادية مقاس A4.
2. طلب المعلم من كل طالب في الجزء الأعلى من البطاقات كتابة عبارات تبصيرية عن موضوع درس اليوم تشمل جوانب معرفية ومهارية ووجدانية اكتسبها من ذلك المحتوى. وعند الانتهاء من ذلك يقوم كل طالب بكتابة سؤال واحد فقط يرغب في طرحه عن المحتوى المقدم في الدرس. لا يقوم الطلبة بكتابة اسمائهم على البطاقات أبدا.
3. يطلب المعلم من كل طالب الوقوف وحمل بطاقته وتقديمها لطالب آخر. عندما تصل البطاقة للطالب الآخر يقرأها ثم يعطيها لطالب آخر وهكذا حتى يتم عمل ذلك أربع مرات.
4. يمكن أن تتم العملية هكذا حتى رجوع البطاقة لصاحبها الأصلي إن أراد المعلم ذلك.
5. يجمع المعلم البطاقات بعد رجوعها لصاحبها الأصلي بعد كتابة اسمه عليها من أجل تقييمها إن رغب في ذلك.



المادة: التربية الإسلامية

مثال تطبيقي

الصف: السادس الأساسي

موضوع الدرس: الجنة ونعيمها

على الفكرة

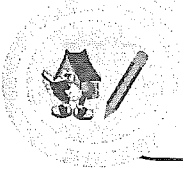

1. بعد شرح المعلم لدرس الجنة ونعيمها، يقدم لكل طالب بطاقة أو ورقة بيضاء عادية مقاس A4.
 2. يطلب المعلم من كل طالب في الجزء الأعلى من البطاقات كتابة عبارات تبصيرية عن موضوع درس اليوم تشمل جوانب معرفية ومهارية ووجدانية اكتسبها من ذلك المحتوى. وعند الانتهاء من ذلك يقوم كل طالب بكتابة سؤال واحد فقط يرغب في طرحه عن المحتوى المقدم في الدرس. لا يقوم الطلبة بكتابة اسمائهم على البطاقات أبداً.
 3. يطلب المعلم من كل طالب الوقوف وحمل بطاقته وتقديمها لطالب آخر. عندما تصل البطاقة للطالب الآخر يقرأها ثم يعطيها لطالب آخر وهكذا حتى يتم عمل ذلك أربع مرات.
 4. يمكن أن تتم العملية هكذا حتى رجوع البطاقة لصاحبها الأصلي إن أراد المعلم ذلك.
 5. يجمع المعلم البطاقات بعد رجوعها لصاحبها الأصلي بعد كتابة اسمه عليها من أجل تقييمها إن رغب في ذلك.
- شكل البطاقة المتوقع كتابتها من أحد الطلبة.

التبصر:

صفة الجنة ودرجاتها: جاء في القرآن الكريم والسنة النبوية الشريفة وصف دقيق ورائع للجنة ونعيمها، تشويقاً إليها، وترغيباً للمسلم في فعل الطاعات؛ ليكون من سكانها، يتنعم فيها ويتلذذ بخيراتها.

السؤال: ما الوصف الذي ورد في القرآن والسنة عن الجنة ونعيمها؟

عن ماذا هي حقا؟

33

وقت تنفيذ الفكرة	أهداف الفكرة	الفكرة باختصار
يمكن تنفيذها في نهاية الحصة أو بعد شرح المعلم لمحتوى معين ويرغب في أن يقوم الطلبة بتحليل شيئا ما.	تساعد الفكرة الطلبة على تنمية مهارات التحليل والفهم العالي للفكرة أو الموضوع أو القضية المطروحة.	تقوم فكرة الاستراتيجية على قيام الطلبة بإبراز فهمهم واستجابتهم للقضية أو موضوع الدرس المطروح ثم تمرير ذلك لزملائهم الطلبة وفق منهجية معينة موضحة في خطوات التنفيذ أدناه.

احتياجات التنفيذ

تتطلب الفكرة استخدام فقط ورقة عمل مقسمة إلى ثلاثة مربعات.



خطوات تنفيذ الفكرة

1. بعد شرح محتوى الدرس، أو تقديم القضية أو الموضوع للطلبة، يقدم المعلم ورقة العمل مقسمة إلى ثلاث مستطيلات وفق الآتي:

إسم الطالب:..... التاريخ:.....
عن ماذا هو حقا؟
جيد، لكن عن ماذا هو حقا؟
الإسم الأول للطالب:
إضافة أو توضيح لما سبق كتابته:
الإسم الأول للطالب:

2. يطلب المعلم من كل طالب الاجابة عن السؤال الأول على أن تكون الاجابة فيها عمق وتحليل وليس أشياء سطحية. يجب على المعلم تحديد وقت لذلك.
3. يطلب المعلم من كل طالب نقل ورقته لزميله الذي على اليمين، الذي يقوم أولاً بقراءة ما كتبه زميله لكن أيضاً عليه أن يتعمق أكثر ويكتب أكثر عن الموضوع أو القضية مما كتبه زميله. يحدد المعلم وقتاً لذلك وعلى الطالب أن يكتب اسمه الأول في الجزء المخصص في الأسفل.
4. يطلب المعلم من كل طالب مرة أخرى نقل ورقته لزميله الذي على اليمين، الذي يقوم أولاً بقراءة ما كتبه زميله سابقاً، ثم عليه مراجعة ما كتب ومن ثم إضافة أشياء أخرى أو توضيح لنقطة معينة. بعد انتهاء الوقت المخصص لذلك يكتب الطالب اسمه الأول فقط في الجزء المخصص لذلك.
5. يمكن للمعلم الطلب من مجموعة متطوعين لقراءة ما كتب، ثم يقوم بجمع الأوراق من الطلبة والتأمل فيها من حيث عمق ما كتبه الطلبة.

المادة: العلوم

مثال تطبيقي

الصف: السابع الأساسي

على الفكرة

موضوع الدرس: حاجات الانسان وحاجة النبات

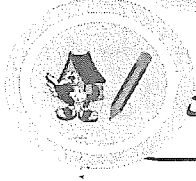

1. بعد شرح المعلم لمحتوى الدرس للطلبة، يقدم المعلم ورقة العمل مقسمة إلى ثلاثة مستطيلات وفق الآتي:

إسم الطالب:.....التاريخ:.....
عن ماذا هو حقا؟
جيد، لكن عن ماذا هو حقا؟
الإسم الأول للطالب:
إضافة أو توضيح لما سبق كتابته:
الإسم الأول للطالب:.....

2. يطلب المعلم من كل طالب الاجابة عن السؤال الأول على أن تكون الاجابة فيها عمق وتحليل وليس أشياء سطحية. يجب على المعلم تحديد وقت لذلك.

3. يطلب المعلم من كل طالب نقل ورقته لزميله الذي على اليمين، الذي يقوم أولاً بقراءة ما كتبه زميله لكن أيضاً عليه أن يتعمق أكثر ويكتب أكثر عن الموضوع أو القضية مما كتبه زميله. يحدد المعلم وقتاً لذلك وعلى الطالب أن يكتب اسمه الأول في الجزء المخصص في الأسفل.



4. يطلب المعلم من كل طالب مرة أخرى نقل ورقته لزميله الذي على اليمين، الذي يقوم أولاً بقراءة ما كتبه زميلاه سابقاً، ثم عليه مراجعة ما كتب ومن ثم إضافة أشياء أخرى أو توضيح لنقطة معينة. بعد انتهاء الوقت المخصص لذلك يكتب الطالب اسمه الأول فقط في الجزء المخصص لذلك.
5. يمكن للمعلم الطلب من مجموعة متطوعين لقراءة ما كتب، ثم يقوم بجمع الأوراق من الطلبة والتأمل فيها من حيث عمق ما كتبه الطلبة.
- أحد الجداول النهائية:

إسم الطالب: شهد أحمد حمود الحضرمي	التاريخ: 2018/4/1م
عن ماذا هو حقا؟	
يوفرُّ الناس احتياجاتهم من النباتات مع تزايد أعداد السكان، لذا يجب المحافظة على النباتات بتوفير احتياجاتها من ماء وتربة وأسمدة ومبيدات حشرية لتنمو بقوة وبكثرة على الأرض.	
جيد، لكن عن ماذا هو حقا؟	
يوفرُّ الناس احتياجاتهم من النباتات مع تزايد أعداد السكان، لذا يجب المحافظة على النباتات بتوفير احتياجاتها من ماء وتربة وأسمدة ومبيدات حشرية لتنمو بقوة وبكثرة على الأرض، وهناك جهود قامت بها سلطنة عمان في انشاء حديقة النباتات والأشجار، وقد تم زراعة مجموعة واسعة من النباتات العمانية المتنوعة.	
الاسم الأول للطالب: نسبية	
إضافة أو توضيح لما سبق كتابته:	
يوفرُّ الناس احتياجاتهم من النباتات مع تزايد أعداد السكان، لذا يجب المحافظة على النباتات بتوفير احتياجاتها من ماء وتربة وأسمدة ومبيدات حشرية لتنمو بقوة وبكثرة على الأرض، وتعد سلطنة عمان موطناً لأكثر من 1200 نوع من النباتات، حوالي 80 نوعاً منها لا يتواجد في أي مكان آخر في العالم، فهناك جهود قامت بها سلطنة عمان في انشاء حديقة النباتات والأشجار، وقد تم زراعة مجموعة واسعة من النباتات العمانية المتنوعة.	
الاسم الأول للطالب: اليقين	

أفضل تلخيص

34

وقت تنفيذ الفكرة	أهداف الفكرة	الفكرة باختصار
تفد في نهاية الحصة كتلخيص للدرس.	تساعد الفكرة الطلبة على تنمية مهارات التلخيص والجمع والتحليل.	تقوم فكرة الاستراتيجية على قيام الطلبة بتلخيص أهم ما تم دراسته في الحصة من خلال عمل كل طالب ملخص ثم جمع ملخصات بقية الطلبة وعمل تحليل ناقد لها للخروج بتلخيص واحد لجميع أفراد المجموعة ويمكن للصف ككل

احتياجات التنفيذ

تتطلب الفكرة ورقاً كبيراً يفضل أن يكون A3 وقلم علامة Marker .



خطوات تنفيذ الفكرة

1. بعد شرح المعلم الدرس، يطلب من كل طالب تلخيص حصة اليوم أو الدرس في جملة واحدة فقط.
2. يطلب المعلم من الطلبة الجلوس في مجموعات لا تزيد عن أربعة طلبة في كل مجموعة ثم عمل ملخص واحد يجمع ما قام بكتابته كل طالب في المجموعة. وليس شرطاً هنا أن يكون التلخيص في جملة واحدة.
3. يقدم المعلم لكل مجموعة ورقة واحدة كبيرة مع قلم علامة (Marker) ملون، بحيث يعطي كل مجموعة قلم علامة مختلفاً عن المجموعات الأخرى.
4. يطلب المعلم من الطلبة ثني الورقة مرتين لتشكيل ثلاثة أجزاء. ثم تعيين كاتب في المجموعة يقوم بكتابة ما تم الاتفاق عليه من ملخص في الجزء الأول من الورقة.
5. تقوم كل مجموعة بتمرير الورقة إلى مجموعة أخرى لتقوم هذه المجموعة بقراءة ما كتب ثم تحليله بشكل ناقد. ثم تقوم المجموعة بعد ذلك بكتابة عبارات محسنة للعبارات الأولى على أن يضعوها في الجزء الثاني من الورقة.
6. تقوم المجموعة بعد ذلك بتمرير الورقة إلى مجموعة أخرى لكن ليست المجموعة الأصلية لتقوم بنفس العمل السابق وهو قراءة الملخص في الجزء الثاني وعمل تحسين وتطوير له وكتابته في الجزء الثالث من الورقة.
7. يطلب من كل مجموعة أخذ ورقتها الأصلية ثم قراءة التحسينات التي كتبت وإبرازها بقلم العلامة marker.
8. يمكن أن يطلب المعلم من متطوعين من الطلبة للحديث عن العملية.

المادة: العلوم

مثال تطبيقي

الصف: السابع الأساسي

على الفكرة

موضوع الدرس: علاقة التطفل

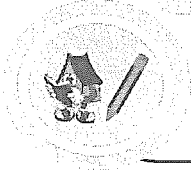

1. بعد شرح المعلم لدرس علاقة التطفل، يطلب من كل طالب تلخيص حصة اليوم أو الدرس في جملة واحدة فقط.
2. يطلب المعلم من الطلبة الجلوس في مجموعات لا تزيد عن أربعة طلبة في كل مجموعة ثم عمل ملخص واحد يجمع ما قام بكتابته كل طالب في المجموعة. وليس شرطاً هنا أن يكون التلخيص في جملة واحدة.
3. يقدم المعلم لكل مجموعة ورقة واحدة كبيرة مع قلم علامة (Marker) ملوّن، بحيث يعطي كل مجموعة قلم علامة مختلف عن المجموعات الأخرى.
4. يطلب المعلم من الطلبة ثني الورقة مرتين لتشكيل ثلاثة أجزاء. ثم تعيين كاتب في المجموعة يقوم بكتابة ما تم الاتفاق عليه من ملخص في الجزء الأول من الورقة.
5. تقوم كل مجموعة بتمرير الورقة إلى مجموعة أخرى لتقوم هذه المجموعة بقراءة ما كتب ثم تحليله بشكل ناقد. ثم تقوم المجموعة بعد ذلك بكتابة عبارات محسنة للعبارات الأولى على أن يضعوها في الجزء الثاني من الورقة.
6. تقوم المجموعة بعد ذلك بتمرير الورقة إلى مجموعة أخرى لكن ليست المجموعة الأصلية لتقوم بنفس العمل السابق وهو قراءة الملخص في الجزء الثاني وعمل تحسين وتطوير له وكتابته في الجزء الثالث من الورقة.
7. يطلب من كل مجموعة أخذ ورقتها الأصلية ثم قراءة التحسينات التي كتبت وإبرازها بقلم العلامة marker.



8. يمكن أن يطلب المعلم من متطوعين من الطلبة للحديث عن العملية، والورقة التالية أحد الأمثلة:

علاقة التطفل هي علاقة تكافلية تقوم بين كائنين يستفيد منها أحد الكائنين بينما يتضرر الكائن الآخر، ودائما ما يعيش أحد الكائنين في مثل هذه العلاقة على الكائن الآخر ويتغذى عليه. ويلبي أحد الكائنين حاجاته ونسميه الطفيلي، على حساب الكائن الآخر ونسميه العائل.

علاقة التطفل هي علاقة تكافلية بين كائنين يستفيد منها أحد الكائنين بينما يتضرر الكائن الآخر، ودائما ما يعيش أحد الكائنين في مثل هذه العلاقة على الكائن الآخر ويتغذى عليه. ويلبي أحد الكائنين حاجاته ونسميه الطفيلي مثل الدودة الشريطية التي تعيش في أمعاء الإنسان والثدييات والذي نسميه العائل، إذ تمتص الغذاء منه.

علاقة التطفل هي علاقة تكافلية بين كائنين يستفيد منها أحد الكائنين بينما يتضرر الكائن الآخر، ودائما ما يعيش أحد الكائنين في مثل هذه العلاقة على الكائن الآخر ويتغذى عليه. ويلبي أحد الكائنين حاجاته ونسميه الطفيلي مثل الدودة الشريطية التي تعيش في أمعاء الإنسان والثدييات والذي نسميه العائل، إذ تمتص الغذاء منه. ومن الأمثلة على التطفل أيضا ديدان البلهاريسيا والإسكارس، والبكتيريا المسببة للأمراض داخل جسم الإنسان.

التلخيص في ثلاث جمل فقط

35

وقت تنفيذ الفكرة	أهداف الفكرة	الفكرة باختصار
تنفذ في نهاية الحصة كتلخيص للدرس.	تساعد الفكرة الطلبة على تنمية مهارة التلخيص والعمل الجماعي.	تقوم فكرة الاستراتيجية على قيام الطلبة بتلخيص ما تمت دراسته في الحصة في ثلاث جمل فقط ولا تزيد عن ذلك.

احتياجات التنفيذ

لا تتطلب الفكرة أية متطلبات.

خطوات تنفيذ الفكرة

1. بعد شرح المعلم للدرس، يطلب من كل طالب تلخيص حصة اليوم أو الدرس في ثلاث جمل فقط.
2. يطلب المعلم من الطلبة الجلوس في مجموعات ثنائية أو جماعية لمشاركة الجمل الثلاث فيما بينهم.
3. يطلب المعلم من بعض الطلبة كمتطوعين لذكر تلك الجمل.



المادة: التربية الإسلامية

مثال تطبيقي

الصف: السادس الأساسي

على الفكرة

موضوع الدرس: التوكل والتوكل

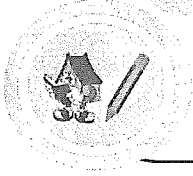

1. يشرح المعلم درس التوكل والتوكل، ويوضح معنى كل مصطلح، ثم يطلب من كل طالب تلخيص الدرس في ثلاث جمل فقط.
2. يمكن تلخيص الدرس في ثلاث جمل كالتالي:

- التوكل هو تفويض الأمر إلى الله تعالى، والاعتماد عليه، مع الأخذ بالأسباب.
- التوكل هو التكاسل عن الأخذ بالأسباب والقعود عن العمل.
- من ثمرة التوكل بالله تقوية الإيمان به.

3. يطلب المعلم من الطلبة الجلوس في مجموعات ثنائية أو جماعية لمشاركة الجمل الثلاث فيما بينهم.
4. يطلب المعلم من بعض الطلبة كمتطوعين لذكر تلك الجمل.

الملخص باستخدام الحروف الهجائية

36

وقت تنفيذ الفكرة	أهداف الفكرة	الفكرة باختصار
تنفذ في نهاية الحصة كتلخيص للدرس.	تساعد الفكرة الطلبة على تنمية مهارة التلخيص والعمل الجماعي.	تقوم فكرة الاستراتيجية على قيام الطلبة بتلخيص ماتم دراسته في الحصة باستخدام الحروف الهجائية، بحيث يقوم كل طالب أو تحديد حرف لكل طالب بتقديم عبارة كملخص تبدأ بأحد أحرف الهجاء. وليس شرطاً استخدام كل الحروف، وإن كان يفضل، وذلك يعتمد على طبيعة الدرس أو الموضوع.

احتياجات التنفيذ

لا تتطلب الفكرة أية متطلبات إلا إذا أراد المعلم أن تكون التلخيصات في بطاقات.

خطوات تنفيذ الفكرة

1. بعد شرح المعلم الدرس، يحدد حرفاً لكل طالب من طلبة الصف يقوم بتقديم عبارة أو جملة تلخص درس اليوم تبدأ بالحرف المعطى له.
2. يكتب المعلم ذلك على السبورة أو يوجد طريقة أسهل بحيث يضع الحرف مع العبارة المقدمة.
2. يطلب المعلم من كل طالب قراءة العبارة أو الجملة التي قدمها بصوت مرتفع.



المادة: العلوم

مثال تطبيقي

الصف: الرابع الأساسي

على الفكرة

موضوع الدرس: العقاقير كأدوية

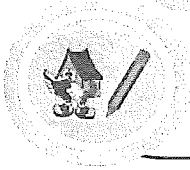

1. يشرح المعلم درس العقاقير، ثم يحدد حرفاً لكل طالب من طلبة الصف يقوم بتقديم عبارة أو جملة تلخص درس اليوم تبدأ بالحرف المعطى له.
2. يكتب المعلم ذلك على السبورة أو يوجد طريقة أسهل بحيث يضع الحرف مع العبارة المقدمة، وهذه أمثلة للعبارات الملخصة:

التلخيص	الحروف
العقاقير هي مواد تؤثر على جسمك.	أ
بعض العقاقير ليست بأدوية، فالتبغ مثلاً ليس بدواء.	ب
نتناول الأدوية لتحسين صحتنا عند المرض.	ن
يحصل المرضى على الأدوية مباشرة عبر الدم من خلال السائل المتقطر.	ي

3. يطلب المعلم من كل طالب قراءة العبارة أو الجملة التي قدمها بصوت مرتفع.

الساعة 1، 2، 3

37

وقت تنفيذ الفكرة	أهداف الفكرة	الفكرة باختصار
تنفذ في نهاية الحصة كتلخيص للدرس.	تساعد الفكرة الطلبة على تنمية مهارة تنظيم الوقت والعمل الجماعي.	تقوم فكرة الاستراتيجية على قيام الطلبة بالإجابة عن ثلاثة أسئلة تعتبر محور الدرس يقدمها المعلم لهم كنوع من تلخيص له، ثم مناقشتها مع زملائهم بعد تحديد موعد معهم. ويمكن أن تزيد أو تنقص عدد الأسئلة، وذلك يعتمد على الوقت المتاح.

احتياجات التنفيذ

لا تتطلب الفكرة أية متطلبات.



خطوات تنفيذ الفكرة

1. يشرح المعلم الدرس بالطرق المعتادة ثم يقدم في الأخير ثلاثة أسئلة تعد أساسية لفهم الدرس.
2. يطلب المعلم من كل طالب التفكير في إجابة عن الأسئلة الثلاثة المطروحة.
3. بعد ذلك يطلب المعلم من كل طالب تحديد ثلاثة من الطلبة الآخرين لمناقشة الاجابة معهم، ثم يحدد معهم وقت لزيارتهم ومناقشة الإجابة. بالطبع هنا لا بد من قيام المعلم بتنظيم الصف بشكل جيد بحيث لا يكون بالضرورة قيام كل الطلبة بتحديد المواعيد، فمن الممكن أن يكون البعض هو من يكتب الإجابة للأسئلة في ورقة العمل والآخرين يتم زيارتهم ومناقشة الأسئلة معهم بعد تحديد وقت لذلك. ولنضرب مثال لذلك، فلو كان عدد طلبة الصف 30 طالبا، فمن الممكن أن يكون ثلث الطلبة (عشرة من الطلبة) هم من يقوم بالإجابة عن الأسئلة المطروحة والباقي (20 طالبا) يساعدون العشرة طلبة في مناقشة إجاباتهم بعد تحديد موعد معهم.
4. يمكن أن يطلب المعلم متطوعين من الطلبة لمشاركة باقي أفراد الصف فيما قاموا به.

المادة: العلوم

مثال تطبيقي



الصف: السابع الأساسي
موضوع الدرس: التغيرات التي يحدثها
الإنسان في النظام البيئي

على الفكرة

1. يشرح المعلم فكرة الاستراتيجية للطلبة إذا كانت تطبق عليهم أول مرة.
2. يشرح المعلم الدرس بالطرق المعتادة ثم يقدم في الأخير ثلاثة أسئلة تعد أساسية لفهم الدرس وهي:
 - أ. ما تأثير الإنسان السلبي في النظام البيئي؟
 - ب. ما هي الجهود المبذولة لتحسين النظام البيئي؟
 - ج. أعط أمثلة لمحميات تحمي الكائنات الحية من الانقراض في سلطنة عمان.
3. يقوم كل طالب معطى الأسئلة بالإجابة عليها ثم الذهاب إلى الطلبة الذين حدد معهم الموعد لكي يناقشهم فيما كتب على أن يتم النقاش مع كل طالب لسؤال واحد فقط وفي وقت محدد.
4. يمكن أن يطلب المعلم متطوعين من الطلبة لمشاركة الآخرين فيما قاموا به.



ضع قائمة، جمع، سمي

38

وقت تنفيذ الفكرة	أهداف الفكرة	الفكرة باختصار
تنفذ في نهاية الحصة كتلخيص للدرس.	تساعد الفكرة الطلبة على تنمية مهارة التلخيص والعمل الجماعي.	تقوم فكرة الاستراتيجية على قيام الطلبة بتلخيص ما تم دراسته في وحدة تعليمية أو فصل من الكتاب المدرسي أولاً بشكل فردى من خلال وضع قائمة بالمفاهيم التي تم دراستها، ثم بشكل جماعي وتصنيفها في مجموعات أو فئات واخيراً إعطاء مسميات لكل مجموعة أو فئة.

احتياجات التنفيذ

تتطلب الفكرة ورقاً كبيراً مع أقلام علامة Marker.

خطوات تنفيذ الفكرة

1. في نهاية الوحدة التعليمية أو فصل من الكتاب، يطلب المعلم أولاً من الطلبة بشكل فردي عمل قائمة بالمفاهيم التي تم تناولها في تلك الوحدة أو الفصل.
2. بعد ذلك يطلب المعلم من الطلبة تكوين مجموعات مكونة من أربعة من الطلبة ويقدم لهم الأوراق وكذلك أقلام علامة Marker.
3. يقوم الطلبة في المجموعات بتكوين قائمة بأكبر عدد ممكن من المفاهيم، وتكتب في الورقة مع توظيف أقلام علامة Marker لعمل التجميع أو التبويب وغير ذلك. يجب كتابة عنوان الوحدة أو الفصل في منتصف الورقة.
4. بعد ذلك يتم تصنيف وتبويب المفاهيم وعمل مجموعات لها ثم إعطاء مسمى لكل مجموعة أو فئة إما من عند الطلبة أنفسهم كمقترحات أو حسب ما وردت في الكتاب.
5. يطلب المعلم من مجموعات الطلبة المشاركة في القائمة النهائية والتصنيفات والمسميات التي عملت في النشاط.
6. تعرض كل الأعمال على السبورة من أجل مشاركة الجميع.



المادة: العلوم

العلوم الصف: الرابع الأساسي

موضوع الدرس: الإنسان والحيوان

مثال تطبيقي

على الفكرة



1. في نهاية فصل الإنسان والحيوان، يطلب المعلم أولاً من الطلبة بشكل فردي عمل قائمة بالمفاهيم التي تم تناولها في ذلك الفصل.
2. بعد ذلك يطلب المعلم من الطلبة تكوين مجموعات مكونة من أربعة من الطلبة، ويقدم لهم الأوراق وكذلك أقلام علامة Marker.
3. يقوم الطلبة في المجموعات بتكوين قائمة بأكبر عدد من المفاهيم، وتكتب في الورقة مع توظيف أقلام علامة Marker لعمل التجميع أو التبويب وغير ذلك. يجب كتابة عنوان الوحدة أو الفصل في منتصف الورقة.

الانسان والحيوان

النسور	الساق	قرون الاستشعار
الطير السريع	الجذور	الفراشة
البطريق	الأوراق	الزهرة
منقار	لسان الحلزون	الثمرة
أجنحة	الأرانب	الأذن
عيون	شجرة التفاح	الحصان
حلزون	زعانف	السمر
قوقعة	سمكة	شجرة النارجيل

4. بعد ذلك يتم تصنيف وتبويب المفاهيم وعمل مجموعات لها ثم إعطاء مسمى لكل مجموعة من عند الطلبة أنفسهم كمقترحات.

5. يطلب المعلم من مجموعات الطلبة المشاركة في القائمة النهائية والتصنيفات والمسميات التي عملت في النشاط.
6. تعرض كل الأعمال على السبورة من أجل مشاركة الجميع.

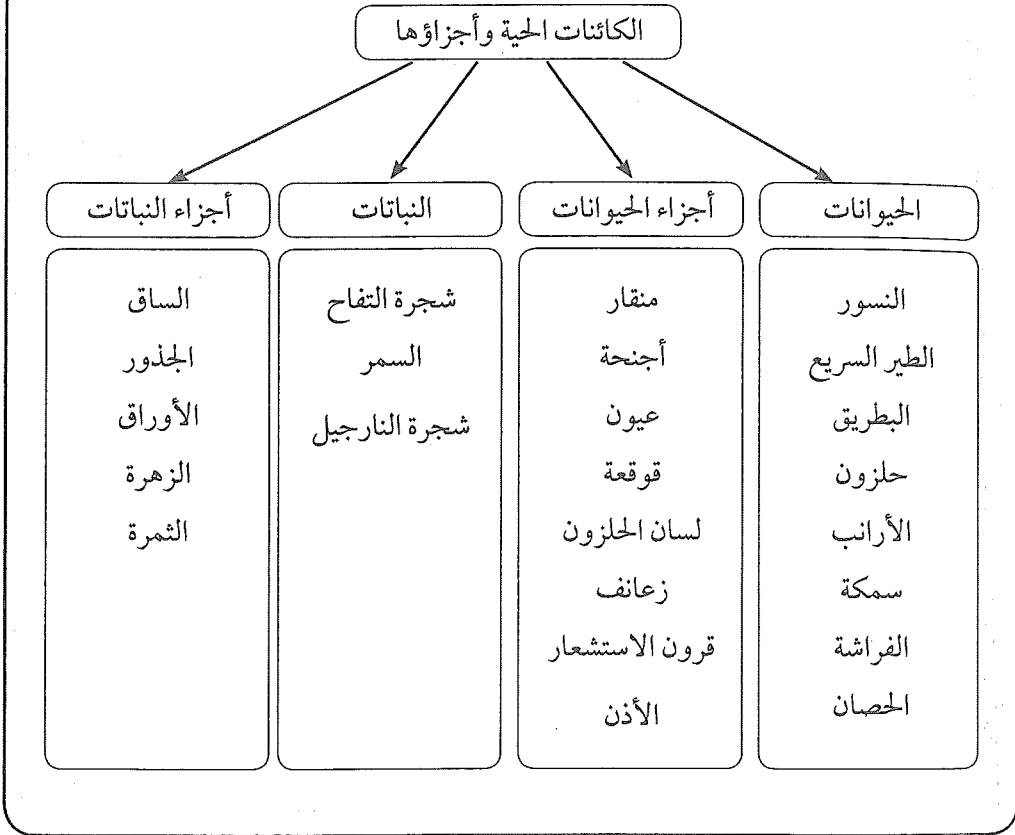

البحث عن المفردات

39

وقت تنفيذ الفكرة	أهداف الفكرة	الفكرة باختصار
من المناسب تنفيذها في بداية الحصّة كمراجعة للحصّة السابقة.	اكتساب الطلبة القدرة على تركيب الأشياء. كذلك تنمية مهارات العمل الثنائي داخل الغرفة الصفية.	تقوم فكرة الاستراتيجية على قيام المعلم باختيار كلمات أساسية من الدرس السابق، ومن ثم بعثرة حروفها وجعل الطلبة يعملون على إعادة ترتيبها بشكل ثنائي.

احتياجات التنفيذ

لا تتطلب الفكرة احتياجات خاصة، فقط بطاقات أو قصاصات أوراق لكتابة الأحرف.

خطوات تنفيذ الفكرة

1. يقوم المعلم كتحضير للدرس الجديد بمراجعة الدرس السابق أو الدروس السابقة من خلال اختيار مفردات من ذلك الدرس أو الدروس ثم بعثرة حروفها.
2. يطلب المعلم من الطلبة تشكيل فرق ثنائية ثم يعرض الحروف المبعثرة على السبورة أو جهاز العرض أو تقديمها في بطاقات أو قصاصات أوراق.
3. يطلب المعلم من الطلبة كتابة أكبر عدد ممكن من المفردات من خلال الحروف المبعثرة في مدة زمنية معينة، بحيث لا يوجد حرف مكرر (الحرف يستخدم مرة واحدة فقط).
4. بعد انتهاء الطلبة من العمل يتم عمل مناقشة جماعية لما تم انجازه من قبلهم.

المادة: العلوم

الصف: التاسع الأساسي

موضوع الدرس: نماذج من التغيرات
الكيميائية للمادة

مثال تطبيقي

على الفكرة

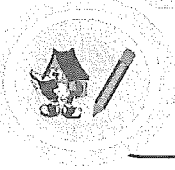

1. يقوم المعلم كتحضير للدرس الجديد وهو «نماذج من التغيرات الكيميائية للمادة» بمراجعة الدرس السابق وهو «تغيرات المادة» عن طريق اختيار مجموعة من المفردات منه وهي:

التغيرات، الكيميائية، الفيزيائية، المادة، غليان، راسب، انصهار

ثم يقوم ببعثرة حروفها وفق الآتي:

غ، ل، ي، ن، ا، ل، ك، ي، ئ، ي، ة، ا، ي، ر، ا، ب، س، ا، ص، ن، ا، ه، ر، ا، ل،
ف، ي، ي، ي، ئ، ف، ة، ا، ل، ت، ت، ي، غ، ا، م، ا، ل، د، ة

2. يطلب المعلم من الطلبة تشكيل فرق ثنائية ثم يعرض الحروف المبعثرة على السبورة أو جهاز العرض أو تقديمها في بطاقات أو قصاصات أوراق.

3. يطلب المعلم من الطلبة كتابة أكبر عدد ممكن من المفردات من خلال الحروف المبعثرة في مدة زمنية معينة وهي خمس دقائق فقط منبها الطلبة بأن الحرف الواحد لا يستخدم إلا مرة واحدة فقط.

4. بعد انتهاء الطلبة من العمل يتم عمل مناقشة جماعية لما تم انجازه من قبلهم.



البدء مبكرا

40

وقت تنفيذ الفكرة	أهداف الفكرة	الفكرة باختصار
يمكن تطبيقها في بداية الحصة أو في نهايتها حسب ما يراه المعلم مناسباً، والأنسب تطبيق الفكرة في حصة المادة التي تكون في بداية الصباح أو مباشرة بعد الفسحة، أو أي حصة يكون الطلبة قبلها غير متواجدين في الفصل.	تساعد المعلم على معرفة مدى تحقق أهداف أو مخرجات تعلم الدروس السابقة.	تقوم فكرة الاستراتيجية على قيام المعلم بوضع مجموعة من الأسئلة المتعلقة بالدروس السابقة على اللوح السبوري قبل دخول الطلبة للصف، كما يمكن توزيع هذه الأسئلة في نهاية الدرس السابق اختصاراً للوقت.

احتياجات التنفيذ

اللوح السبوري لكتابة الأسئلة.

خطوات تنفيذ الفكرة

1. يحدد المعلم موضوع الدرس (الدروس) التي سيصيغ عليها الأسئلة. يمكن أن تكتب الأسئلة بأي شكل يراه المعلم مناسباً مثل المقالي القصير أو الطويل أو الموضوعي بأشكاله المختلفة.
2. يكتب المعلم تلك الأسئلة على السبورة قبل دخول الطلبة الصف وإن تعذر عليه ذلك يمكنه تقديم الأسئلة للطلبة في نهاية الحصة.
3. يتم مناقشة الطلبة في إجابات تلك الأسئلة في أقرب فرصة ممكنة من قبل المعلم. يمكن للمعلم تحديد طريقة الاجابة هل تتم بشكل فردي، أم ثنائي أم في مجموعات صغيرة؟
4. يمكن أن يطلب المعلم من الطلبة عمل ذلك والاستفادة من قدراتهم على صياغة الأسئلة.



المادة: العلوم

مثال تطبيقي

الصف: التاسع الأساسي

على الفكرة

موضوع الدرس: تطبيقات الهندسة الوراثية



1. يحدد المعلم الدروس التي سيصيغ عليها الأسئلة، وفي الدرس الحالي ستكون دروس: علم الوراثة، وما هو الجين، والسيادة والتنحي، وتوارث الصفات، والتنوع والتقانة الحيوية والتي تعد مفيدة لدرس «تطبيقات الهندسة الوراثية».
2. يكتب المعلم مجموعة الأسئلة التي يطلب من الطلبة الإجابة عليها على جانب معين من اللوح السبوري قبل دخول الطلبة للصف، ذلك أن حصة العلوم في الجدول المدرسي هي الحصة الأولى، وبالتالي لدى المعلم وقت مناسب لكتابة الأسئلة كون الطلبة قبلها سيكونون في طابور الصباح. وتشمل الأسئلة ما يلي:
 - ما الفرق بين التنوع المستمر والتنوع المنفصل في الصفات؟
 - ما المقصود بالجين؟
 - ما الفرق بين الجين والكر وموسوم؟
 - ما الفرق بين السيادة والتنحي؟
 - اعط مثلاً لصفة سائدة ومثلاً آخر لصفة متنحية؟
 - ما الفرق بين الطراز المظهري والطراز الجيني؟
 - وضح مع مثال التكاثر الانتقائي؟
 - اعط امثلة على التقانة الحيوية.
3. يعطي المعلم الطلبة عشر دقائق لدراسة الأسئلة وتقديم إجابات عنها بشكل ثنائي.
4. يناقش المعلم الطلبة في الإجابات التي قدموها عن الأسئلة السابقة.

عاصفة من الأوراق

41

وقت تنفيذ الفكرة	أهداف الفكرة	الفكرة باختصار
تنفذ الفكرة في بداية الحصة كنوع من مراجعة الدروس الماضية.	تساعد المعلم على معرفة مدى تحقق أهداف أو مخرجات تعلم الدروس السابقة. أضف إلى ذلك تنمي الفكرة مهارة العمل الثنائي بين الطلبة.	تقوم فكرة الاستراتيجية على قيام المعلم بإعطاء كل طالب ورقة في أثناء دخوله للصف، يكتب فيها أهم ثلاثة أشياء تعلمها من الدروس السابقة، ويمكن مناقشة كل طالب مع زميله، وبعد الانتهاء يسرع ب لصقها على اللوح السبوري أو أي لوح آخر داخل الصف.

احتياجات التنفيذ

لا تحتاج الفكرة أي متطلبات خاصة سوى اللوح السبوري أو لوحة خاصة.

خطوات تنفيذ الفكرة

1. يحدد المعلم الدروس التي سيطبق عليها الفكرة.
2. يقدم المعلم لكل طالب ورقة يقوم الطالب بكتابة أهم ثلاثة أشياء تعلمها من الدروس الماضية فيها.
3. يطلب المعلم من كل طالب مناقشة ما كتب مع زميل آخر.
4. بعد انتهاء المناقشة يقوم كل طالب ب لصق ورقته في اللوح السبوري أو أي لوح آخر يحدده المعلم.



المادة: علوم

مثال تطبيقي



الصف: التاسع الأساسي
موضوع الدرس: تطبيقات الهندسة الوراثية

على الفكرة

1. يحدد المعلم الدروس التي سيطبق عليها الفكرة وفي الدرس الحالي تشمل دروس : علم الوراثة، وما هو الجين، والسيادة والتنحي، وتوارث الصفات، والتنوع والتقانة الحيوية والتي تعد ضرورية لفهم الطلبة لدرس «تطبيقات الهندسة الوراثية».
2. يقدم المعلم لكل طالب ورقة يقوم الطالب بكتابة أهم ثلاثة أشياء تعلمها من الدروس الماضية فيها. وكأمثلة من كتابات الطلبة ما يلي:
الطالب أحمد: تعلمت من الدروس الماضية ما يلي:
 - الصفة السائدة هي التي تظهر في أفراد الجيل الأول.
 - تنتج صفات الكائن الحي من جينين، أحدهما للأب والآخر من الأم.
 - أول من درس الصفات الوراثية بشكل علمي هو العالم النمساوي مندل.
- الطالب محمد: تعلمت من الدروس الماضية ما يلي:
 - الصفات التي تظهر في الكائن الحي بفعل تأثير الطرز الجينية والبيئة أحياناً تعرف باسم الطرز المظهرية.
 - يمكن للإنسان توجيه التنوع الوراثي بين الكائنات الحية من خلال ما يعرف بالتكاثر الانتقائي.
 - يعد استخدام اليد اليمنى في الإنسان صفة سائدة.
3. يطلب المعلم من كل طالب مناقشة ما كتب مع زميل آخر.
4. بعد انتهاء المناقشة يقوم كل طالب بلصق ورقته في لوح حدده المعلم في مؤخرة الفصل.

جدار الأسئلة

42

وقت تنفيذ الفكرة	أهداف الفكرة	الفكرة باختصار
تنفذ إما في بداية الحصة كمراجعة للدروس السابقة أو في نهاية الحصة كتقييم ختامي للدرس الحالي.	تساعد المعلم على معرفة مدى تحقق أهداف أو مخرجات تعلم الدروس السابقة.	تقوم فكرة الاستراتيجية على قيام الطلبة بكتابة ثلاثة أسئلة يحتاجون إلى إجابة عنها مرتبطة بالدروس السابقة أو الدرس الحالي، على أن تعلق تلك الأسئلة في لوحة إعلانات موجودة في مكان ما داخل الغرفة الصفية.

احتياجات التنفيذ

لوحة إعلان لوضع الأسئلة عليها.

خطوات تنفيذ الفكرة

1. يحدد المعلم الدروس أو الدرس الذي ستطبق عليه الفكرة.
2. يطلب المعلم من كل طالب كتابة ثلاثة أسئلة يرغب في الحصول على إجابات عنها من الدروس السابقة أو في الدرس الحالي إن اراد المعلم ذلك لكن بعد نهاية دراسة موضوع الدرس.
3. يقوم الطلبة بوضع تلك الأسئلة في لوحة الإعلان المحددة من قبل المعلم.
4. يقوم المعلم في الحصة التالية بالتعليق والإجابة عن تلك الأسئلة.



المادة: العلوم

مثال تطبيقي

الصف: التاسع الأساسي

على الفكرة

موضوع الدرس: تطبيقات الهندسة الوراثية

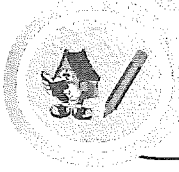

1. يجدد المعلم الدروس أو الدرس الذي ستطبق عليه الفكرة، وفي درسنا الحالي ستكون دروس: علم الوراثة، وما هو الجين، والسيادة والتنحي، وتوارث الصفات، والتنوع والتقانة الحيوية، هي المحددة، وهذه الدروس تعد ضرورية لفهم درس «تطبيقات الهندسة الوراثية».
2. تطلب المعلمة من كل طالبة كتابة ثلاثة أسئلة ترغب في الحصول على إجابة عنها من الدروس السابقة. وفيما يلي أمثلة لما يمكن للطلبة طرحه من أسئلة.

الطالبة مرام:

 - ما الفرق بين التنوع المستمر والتنوع المنفصل في الصفات؟
 - ما المقصود بالجين؟
 - ما الفرق بين الجين والكر وموسوم؟

الطالبة ميسون:

 - ما الفرق بين السيادة والتنحي؟
 - اعطني مثالا لصفة سائدة ومثال آخر لصفة متنحية؟
 - ما الفرق بين الطراز المظهري والطراز الجيني؟

الطالبة سري:

 - وضحي مع مثال التكاثر الانتقائي؟
 - اعط امثلة على التقانة الحيوية.
 - ما المقصود بالهندسة الوراثية؟
3. تقوم كل طالبة من طالبات الصف بوضع تلك الأسئلة في لوحة الإعلان المحددة من قبل المعلمة والمتواجدة في اخر الصف.
4. تقوم المعلمة في الحصة التالية بالتعليق والإجابة عن تلك الأسئلة.

7531

43

وقت تنفيذ الفكرة	أهداف الفكرة	الفكرة باختصار
يتم تنفيذها في أي وقت من الحصة يراه المعلم مناسباً.	تساعد المعلم على معرفة مدى تحقق أهداف أو مخرجات تعلم الدروس السابقة. أضف إلى ذلك أنها تنمي الفكرة مهارة العمل الجماعي بين الطلبة.	تقوم فكرة الاستراتيجية على قيام كل طالب بكتابة شيء واحد يتذكره من دروس الأسبوع الماضي، ثم يشارك زميله ويجب أن يتفقا على ثلاثة أشياء يتذكرونها ثم يشارك مجموعته ويتفقون على خمسة أشياء يعرفونها ثم الصف بأكمله يتفق على سبعة أشياء يعرفها.

احتياجات التنفيذ

لا تتطلب الفكرة أية احتياجات.

خطوات تنفيذ الفكرة

1. يحدد المعلم الدروس التي ستطبق عليها الفكرة.
2. يطلب المعلم من كل طالب أولاً تحديد فكرة معينة يعرفها من الدروس السابقة ثم يشارك بها زميلاً آخر على أن يطلعا في النهاية بثلاثة أفكار مشتركة يتفقان عليها ويعرفانها.
3. يطلب المعلم بعد ذلك من كل طالبين مشاركة باقي أفراد المجموعة في الأفكار الثلاثة التي توصلوا إليها على أن يتفقا في النهاية على خمسة أفكار يعرفونها.
4. يطلب المعلم بعد ذلك من كل مجموعة مشاركة باقي أفراد الصف في الأفكار الخمسة التي توصلوا إليها على أن يتفقا في النهاية على سبعة أفكار يعرفها كل أفراد الصف.



المادة: العلوم

مثال تطبيقي

الصف: التاسع الأساسي

على الفكرة

موضوع الدرس: تطبيقات الهندسة الوراثية

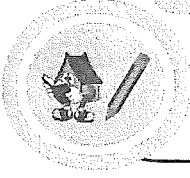

1. يجدد المعلم الدروس التي ستطبق عليها الفكرة، وفي درسنا الحالي ستكون دروس: علم الوراثة، وما هو الجين، والسيادة والتنحي، وتوارث الصفات، والتنوع والتقانة الحيوية، هي المحددة، وهذه الدروس تعد ضرورية لفهم درس «تطبيقات الهندسة الوراثية».
2. يطلب المعلم من كل طالب أولاً تحديد فكرة معينة يعرفها من الدروس السابقة، ثم يشارك بها زميلاً آخر على أن يطلعاً في النهاية بثلاثة أفكار مشتركة يتفقاً عليها ويعرفانها.

فكرة أحمد: من أمثلة صفات التنوع المستمر اتساع اليد ولون البشرة.

فكرة سعيد: من أمثلة صفات التنوع المنفصل قدرة الإنسان على ثني لسانه.

أفكار أحمد وسعيد:

 - من أمثلة صفات التنوع المستمر اتساع اليد ولون البشرة.
 - من أمثلة صفات التنوع المنفصل قدرة الإنسان على ثني لسانه.
 - تنتج الصفات المميزة لكل شخص من خلال التعليقات التي تتواجد على الكروموسومات.
3. يطلب المعلم بعد ذلك من كل طالين مشاركة باقي أفراد المجموعة في الأفكار الثلاثة التي توصلوا إليها على أن يتفقاً في النهاية على خمسة أفكار يعرفونها.

أفكار المجموعة المكونة من خمسة طلاب:

 - من أمثلة صفات التنوع المستمر اتساع اليد ولون البشرة.

- من أمثلة صفات التنوع المنفصل قدرة الإنسان على ثني لسانه.
 - تنتج الصفات المميزة لكل شخص من خلال التعليقات التي تتواجد على الكروموسومات.
 - يشار إلى مجموعة التعليقات اللازمة لإنتاج صفات بعينها بالجين.
 - تنتج صفات الكائن الحي من جينين، أحدهما من الأب والآخر من الأم.
4. يطلب المعلم بعد ذلك من كل مجموعة مشاركة باقي أفراد الصف في الأفكار الخمسة التي توصلوا إليها على أن يتفقا في النهاية على سبعة أفكار يعرفها كل أفراد الصف.
- أفكار الصف جميعهم:**
- من أمثلة صفات التنوع المستمر اتساع اليد ولون البشرة.
 - من أمثلة صفات التنوع المنفصل قدرة الإنسان على ثني لسانه.
 - تنتج الصفات المميزة لكل شخص من خلال التعليقات التي تتواجد على الكروموسومات.
 - الصفات التي تظهر في أفراد الجيل الأول يطلق عليها صفات سائدة، أما التي اختفت وظهرت في أفراد الجيل الثاني فيطلق عليها بالصفات المتنحية.
 - يعرف نمط الجينات لكل صفة في الكائن الحي باسم الطراز الجيني، بينما الصفات التي تظهر في الكائن الحي بفعل تأثير الطرز الجينية وأحيانا البيئية باسم الطرز المظهرية.
 - لدى الانسان قدرة على توجيه التنوع الوراثي بين الكائنات الحية فيما يعرف بالتكاثر الانتقائي.
 - الهندسة الوراثية هي قيام الانسان بإعادة ترتيب القواعد النيتروجينية من خلال العمليات الكيميائية.



مفردات أساسية وتعريفات

44

وقت تنفيذ الفكرة	أهداف الفكرة	الفكرة باختصار
يتم تنفيذها في أي وقت من الحصة يراه المعلم مناسباً، لكن من الأنسب أن تكون في بداية الحصة كنوع من المراجعة للدروس السابقة.	تساعد المعلم على معرفة مدى تحقق أهداف أو مخرجات تعلم الدروس السابقة. أضف إلى ذلك تنمي الفكرة مهارة العمل الجماعي بين الطلبة	تقوم فكرة الاستراتيجية على إعطاء كل مجموعة من الطلبة ظرف يحتوي على عشر مفردات (مصطلحات/ مفاهيم) وعشر تعريفات مختلفة من الدروس السابقة على قطع منفصلة من الورق (يمكن استخدام بطاقات صغيرة الحجم)، بحيث يقوم الطلبة بعد ذلك بلصق المفردة المناسب مع التعريف المناسب.

احتياجات التنفيذ

ظروف الرسائل + بطاقات صغيرة الحجم إن اراد المعلم ذلك.

خطوات تنفيذ الفكرة

1. يحدد المعلم الدروس التي ستطبق عليها الفكرة.
2. يقوم المعلم بتحديد عشر مصطلحات أو مفاهيم، وكذلك تعريفها ثم يتم كتابتها في قصاصات أوراق منفصلة (يمكن استخدام بطاقات صغيرة الحجم)، ويضعها بعد ذلك في ظرف الرسائل.
3. يقسم المعلم الطلبة إلى مجموعات مكونة من 4-5 من الطلبة، ثم يقدم لكل مجموعة ظرفاً به قصاصات الأوراق.
4. يطلب المعلم من كل مجموعة لصق أو وضع المصطلح أو المفهوم المناسب مع تعريفه.
5. يقود المعلم بعد ذلك نقاشاً مع المجموعات فيما تم تقديمه لهم وما قاموا به من عمل.



المادة: العلوم

مثال تطبيقي

الصف: التاسع الأساسي

على الفكرة

موضوع الدرس: تطبيقات الهندسة الوراثية

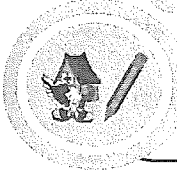

1. يجدد المعلم الدروس التي ستطبق عليها الفكرة، وفي درسنا الحالي ستكون دروس: علم الوراثة، وما هو الجين، والسيادة والتنحي، وتوارث الصفات، والتنوع والتقانة الحيوية، هي المحددة، وهذه الدروس تعد ضرورية لفهم درس «تطبيقات الهندسة الوراثية».
2. يقوم المعلم بتحديد عشرة مصطلحات أو مفاهيم، وتعريفها وهي كما موضحة في الجدول الآتي:

المفهوم	التعريف
علم الوراثة	العلم الذي يعنى بدراسة الكيفية التي تتوارث بها الكائنات الحية صفاتها
الهندسة الوراثية	قيام الانسان بإعادة ترتيب القواعد النيتروجينية من خلال العمليات الكيميائية
التكاثر الانتقائي	قدرة الانسان صفات سائدة قادرة على توجيه التنوع الوراثي بين الكائنات الحية
الطراز الجيني	هو نمط الجينات لكل صفة في الكائن الحي
الطرز المظهرية	الصفات التي تظهر في الكائن الحي بفعل تأثير الطرز الجينية وأحيانا البيئية
الصفات السائدة	الصفات التي تظهر في أفراد الجيل الأول
الصفات المتنحية	الصفات التي اختفت وظهرت في أفراد الجيل الثاني

المفهوم	التعريف
الجين	مجموعة التعليقات اللازمة لإنتاج صفات بعينها
الكروموسوم	يعمل على إنتاج الصفات المميزة لكل شخص من خلال التعليقات التي تتواجد عليه
التوائم المتطابقة	فردان يحملان نفس المجموعة من الجينات

3. يقوم المعلم بكتابات تلك المفاهيم والتعريفات في بطاقات صغيرة الحجم، ويضعها بعد ذلك في ظرف رسائل البريد المتعارف عليها.
4. يقسم المعلم الطلبة إلى مجموعات مكونة من 4-5 من الطلبة، ثم يقدم لكل مجموعة ظرفاً به بالطاقات صغيرة الحجم.
5. يطلب المعلم من كل مجموعة وضع المفهوم المناسب مع تعريفه.
6. يقود المعلم بعد ذلك نقاشاً مع المجموعات فيما تم تقديمه لهم وما قاموا به من عمل.



محاوّر التعلّم

45

وقت تنفيذ الفكرة	أهداف الفكرة	الفكرة باختصار
يتم تنفيذها في أي وقت من الحصة يراه المعلم مناسبة.	اكساب الطلبة مهارة اتخاذ القرار فيما يتعلق بالمعرفة التي يمتلكونها.	تقوم فكرة الاستراتيجية على قيام المعلم بثبيت شريط لاصق على أرضية الغرفة على شكل تقاطع، ويكتب في أول طرف من المحور الأفقي-أعرف الكثير- والطرف الثاني من المحور-لا أعرف شيئا-. ثم يقوم الطلبة بالوقوف على النقطة أو المكان الذي يعبر عن معرفتهم بالموضوع من عدمه. أما في المحور العمودي فيكتب في احد الأطراف-أريد أن أعرف الكثير-، وعلى الطرف الآخر-لا أريد أن أعرف شيئا-، ثم يطلب من الطلبة أن يقفوا في النقطة أو المكان الذي يعبر عن مستوى اهتمامهم.

احتياجات التنفيذ

مساحة كافية في غرفة الصف.

خطوات تنفيذ الفكرة

1. يحدد المعلم موضوع الدرس الذي ستطبق عليه الفكرة.
2. يعمل المعلم شريطاً لاصقاً داخل غرفة الصف على شكل تقاطع كما هو واضح في الشكل المجاور.
3. يكتب المعلم في أول طرف من المحور الأفقي جملة «أعرف الكثير» وفي الطرف الثاني جملة «لا أعرف شيئاً».
4. يطلب المعلم من الطلبة التحرك والوقوف على النقطة التي تعبر عن مدى معرفتهم بموضوع الدرس.
5. ثم يكتب في احد اطراف المحور العمودي جملة «أريد أن أعرف الكثير»، وعلى الطرف الآخر يكتب جملة «لا أريد أن أعرف شيئاً».
6. يطلب المعلم من الطلبة التحرك والوقوف في المكان الذي يعبر عن مستوى اهتمامهم.

أريد أن أعرف الكثير

لا أعرف شيئاً

أعرف الكثير

لا أريد أن أعرف شيئاً



المادة: علوم

مثال تطبيقي

الصف: التاسع الأساسي

على الفكرة

موضوع الدرس: تطبيقات الهندسة الوراثية

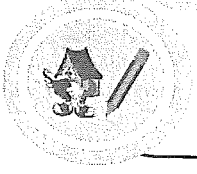

1. يحدد المعلم موضوع الدرس الذي ستطبق عليه الفكرة، وهو «تطبيقات الهندسة الوراثية».
2. يعمل المعلم شريطاً لاصقاً داخل غرفة الصف على شكل تقاطع في بداية الحصة.
3. يكتب المعلم في أول طرف من المحور الأفقي «أعرف الكثير» والطرف الثاني «لا أعرف شيئاً».
4. قبل البدء في شرح الدرس، يطلب المعلم من الطلبة الذهاب إلى المكان الذي يعبر عن معرفتهم بموضوع تطبيقات الهندسة الوراثية. ومن المتوقع أن يتحرك عدد من الطلبة إلى طرف «أعرف كثيراً» وطلبة آخرون سيتحركون باتجاه الطرف الآخر وهو «لا أعرف شيئاً».
5. بعد ذلك يقوم المعلم بكتابة جملة «أريد أن أعرف الكثير» في أحد أطراف المحور العمودي وعلى الطرف الآخر يكتب جملة «لا أريد أن أعرف شيئاً».
6. يطلب المعلم من الطلبة بالتحرك إلى المكان الذي يعبر عن مستوى اهتمامهم بالموضوع. ومن المتوقع أن يتحرك عدد من الطلبة إلى طرف «أريد أن أعرف الكثير» وطلبة آخرون سيتحركون إلى طرف «لا أريد أن أعرف شيئاً».
7. على المعلم بعد ذلك مناقشة الطلبة في تحركاتهم قبل البدء في تقديم درس «تطبيقات الهندسة الوراثية».
8. يقدم المعلم بعد ذلك الدرس باي طريقة يراها مناسبة.

ما هو السؤال؟

46

وقت تنفيذ الفكرة	أهداف الفكرة	الفكرة باختصار
من المناسب تنفيذها في فترة المراجعة لوحدة تعليمية أو فصل من وحدة أو مجموعة دروس.	اكتساب الطلبة القدرة على صياغة الأسئلة وطرحها وفق الإجابة المعطاة. كذلك تنمية مهارات العمل الجماعي.	تقوم فكرة الاستراتيجية على قيام الطلبة بالعمل بطريقة معكوسة، بحيث يقدم للطلبة الاجابة وعليهم طرح السؤال. ويمكن أن تتم على شكل مسابقة بين الطلبة، بحيث يتم تقسيمهم الطلبة إلى مجموعات. كما يضع المعلم نقاطاً معينة لكل مستوى من مستويات الإجابة المعطاة كما هو موضح لاحقاً.

احتياجات التنفيذ

لوحة أو جاهز عرض أو حتى السبورة لعرض الجدول (المصفوفة).



خطوات تنفيذ الفكرة

1. يحدد المعلم موضوع المراجعة، ويعد مجموعة من الإجابات لأسئلة سيطرحها الطلبة في اثناء المراجعة.
2. يصمم المعلم مصفوفة أو جدولاً كما يلي:

المجموعات			النقاط
المجموعة (3)	المجموعة (2)	المجموعة (1)	
			100
			200
			300

3. يقسم المعلم الطلبة في مجموعات، ثم يبدأ المسابقة بينها.
4. يطرح المعلم السؤال الأول (الإجابة الأولى) على المجموعة الأولى ثم يطلب منها تقديم السؤال الذي قدم المعلم إجابته لها. في حالة الإجابة، أي تم صياغة السؤال بشكل صحيح، يضع المعلم إشارة علامة على ذلك في الجدول (المصفوفة) تحت خانة اسم المجموعة، وبالتالي تحصل المجموعة على نقاط معينة. في حالة الفشل يحول السؤال إلى مجموعة أخرى وهكذا تتم العملية.
5. تتواصل العملية حتى انتهاء كل الأسئلة (الاجابات المعطاة)، ثم تحسب المجموعة الفائزة وفق عدد النقاط التي جمعتها.

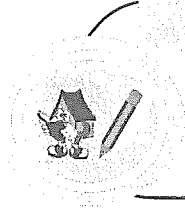

المادة: العلوم

الصف: التاسع الأساسي

موضوع الدرس: نماذج من التفاعلات الكيميائية للمادة

مثال تطبيقي

على الفكرة

1. يعد المعلم موضوع المراجعة حول وحدة «المادة والتغيرات الكيميائية».
2. يقسم المعلم الطلبة في مجموعات، ثم يبدأ المسابقة بينها.
3. يطرح المعلم الإجابة التالية: (التآكل) على المجموعة الأولى ثم يطلب منها تقديم السؤال. تفكر المجموعة قليلاً ثم تطرح السؤال الآتي: « أذكر مثلاً على أشهر التفاعلات الكيميائية في الطبيعة؟ »
4. يناقش المعلم مع باقي الطلبة في الصف حول مدى دقة السؤال الذي قدمته المجموعة الأولى وإذا استقر الجميع على صحة السؤال، يضع لهم (✓) عند (100 نقطة) كما هو واضح في الجدول الآتي، ثم ينتقل إلى المجموعة الثانية.

المجموعات			النقاط
المجموعة (3)	المجموعة (2)	المجموعة (1)	
		✓	100
			200
			300

5. تواصل العملية حتى انتهاء كل الأسئلة، ثم تحسب المجموعة الفائزة.



تحديد اسم مجموعة التصنيف

47

وقت تنفيذ الفكرة	أهداف الفكرة	الفكرة باختصار
يمكن تطبيقه أي وقت من الحصة حسب ما يراه المعلم مناسباً.	إكساب الطلبة مهارة التصنيف. كذلك تنمية مهارات العمل الجماعي.	تقوم فكرة الاستراتيجية على قيام الطلبة بتحديد المصطلح العلمي للمجموعة التي تنتمي لها مجموعة من المفاهيم التي يتم ذكرها من قبل طالب معين يتم تحديده. ويحصل الطلبة على نقاط معينة نتيجة تحديد الاسم العلمي للمجموعة. توضع أسماء المجموعات والنقاط الخاصة بها على شكل مثلث مثل ما هو موضح أدناه.

احتياجات التنفيذ

لوحة أو جاهز عرض أو حتى السبورة لرسم شكل مثلث.

خطوات تنفيذ الفكرة

1. يحدد المعلم موضوع الدرس الذي ستدور فكرة الاستراتيجية نحوه. يمكن أن يكون الموضوع مرتبط بأكثر من درس.
2. يجهز المعلم مثلث المجموعات، ويضع نقاطاً لكل مجموعة حسب ما هو موضح أدناه (الأسماء فقط كأمثلة).

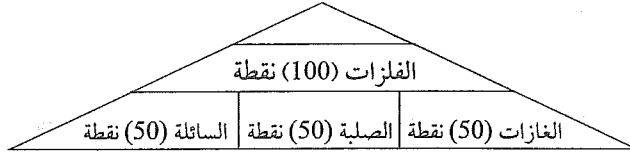

3. يقسم المعلم الطلبة إلى مجموعات طلابية مكونة من 4-5 من الطلبة، ويحدد في كل مجموعة، الطالب الذي سيذكر المفاهيم ويعطي التلميحات، بينما باقي الطلبة في المجموعة عليهم تخمين الإجابة (اسم المجموعة).
4. يتم تغطية أسماء المجموعات في المثلث، ويبدأ الطالب المحدد أو المناط به سرد المفاهيم بذكر تلك المفاهيم، ثم يقوم باقي طلبة المجموعة بتخمين اسم المجموعة التي تنتمي لها تلك المفاهيم. في حالة عرفت المجموعة الطلابية الإجابة يتم اظهار اسم المجموعة، والنقاط التي حصلت عليها المجموعة الطلابية. بعدها تنتقل إلى مجموعة أخرى في المثلث وهكذا. أما في حالة الفشل، تقوم مجموعة طلابية أخرى بالعملية، وهكذا حتى تنتهي كل المجموعات المحددة في المثلث.



المادة: العلوم

مثال تطبيقي

الصف: الخامس الأساسي

على الفكرة

موضوع الدرس: طوائف الفقاريات

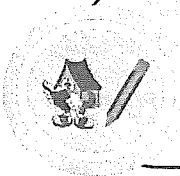

1. يشرح المعلم للطلبة درس طوائف الفقاريات، ويوضح لهم خصائص طوائف الفقاريات.
2. يجهز المعلم مثلث المجموعات (نقصد بها أسماء الطوائف في هذا الدرس)، ويضع نقاطاً لكل مجموعة حسب ما هو موضح أدناه، ويقوم المعلم بتغطية أسماء الطوائف المكتوبة على المثلث.

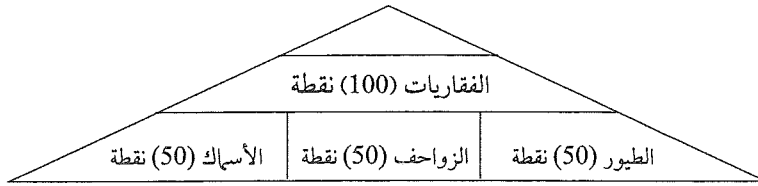

3. يختار المعلم طالباً من كل مجموعة، والذي سوف يشاهد اسم المجموعة، ثم يقوم بإعطاء زملائه في المجموعة بعض المفاهيم المرتبطة بالمجموعة (الطائفة)، كما يعطيهم التلميحات كأن يقول لهم، اقتربتم من الإجابة الصحيحة، نعم، لا.. الخ. بينما باقي الطلبة في المجموعة عليهم تخمين الإجابة (اسم المجموعة).
4. يتم تغطية أسماء المجموعات في المثلث، ويبدأ الطالب المحدد أو المناط به سرد المفاهيم بذكر تلك المفاهيم، كأن يقول: « جلد لامع - جلد رطب - خياشيم - رئة - أكسجين مذاب في الماء » ثم يقوم باقي طلبة المجموعة بتخمين اسم المجموعة التي تنتمي لها تلك المفاهيم، وهي البرمائيات.
5. في حالة عرفت المجموعة الطلابية الإجابة يتم اظهار اسم المجموعة، والنقاط التي حصلت عليها. بعدها تنتقل إلى مجموعة أخرى في المثلث وهكذا. أما في حالة الفشل، تقوم مجموعة طلابية أخرى بالعملية، وهكذا حتى تنتهي كل المجموعات المحددة في المثلث.

تكم ميل في الدقيقة

48

وقت تنفيذ الفكرة	أهداف الفكرة	الفكرة باختصار
قد تنفذ في أي مرحلة من مراحل الحصة يراها المعلم مناسبة.	رفع دافعية الطالب نحو التعلم، كما أنها تضيف جواً من المتعة والمرح في الحصة.	تقوم فكرة الاستراتيجية على قيام الطلبة في مجموعات بتقديم وصف للمصطلحات أو المفاهيم المعطاة لهم والمصنفة تحت مجموعة معينة. وعند القيام بذلك يجب أن يتم الوصف دون نطق اسم المفهوم أو ذكر كلمة قريبة منه. يقود هذه العملية أحد الطلبة داخل المجموعة، والذي يطلق عليه اسم المتكلم.

احتياجات التنفيذ

لا تحتاج الفكرة أية متطلبات خاصة.



خطوات تنفيذ الفكرة

1. يحدد المعلم موضوع الدرس الذي سيتم عمل الفكرة حوله، ويحدد مجموعة المفاهيم والتصنيف الذي تنتمي له مثل مجموعة الحيوانات وتشمل: الثدييات والزواحف والطيور والبرمائيات والحشرات والأسماك.
2. يقسم المعلم الطلبة إلى مجموعات، وعلى كل مجموعة تحديد الطالب المتكلم الذي يحصل على قائمة المفاهيم أو المصطلحات من المعلم.
3. يطلب المتكلم من طلبة مجموعته الحديث عن كل مفهوم من المفاهيم أو المصطلحات المعطاة له. يمكن أن يخصص وقت محدد للمجموعات للقيام بذلك.
4. بإمكان المعلم وضع نقاط لكل مجموعة قامت بالتعرف على المفاهيم أو المصطلحات المعطاة لهم بشكل صحيح.

المادة: علوم

مثال تطبيقي

الصف: التاسع الأساسي

موضوع الدرس: الجدول الدوري

على الفكرة

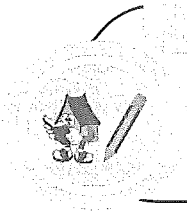

1. يعد المعلم لدرس الجدول الدوري بالطريقة التي يراها مناسبة.
2. يعطي المعلم لطالب من كل مجموعة (يطلق عليه المتكلم) بطاقة تتضمن مجموعة من المفاهيم المرتبطة بالدرس.
3. يعطي المعلم على سبيل المثال المتكلم في المجموعة الأولى بطاقة تتضمن المفاهيم التالية: اللافلزات - أشباه الفلزات - الفلزات - الغازات النبيلة.
4. يلقي المتكلم على مسامع الطلبة في مجموعته المفهوم الأول (اللافلزات)، ويطلب منهم وصفها أو الحديث عنها بدون ذكر لفظ اللافلزات في الحديث، وفيما يلي إحدى الإجابات المقترحة:
 - توجد في يمين الجدول الدوري.
 - ليس لها بريق معدني.
 - غير جيدة التوصيل للحرارة والكهرباء.
 - من الأمثلة عليها الأكسجين، الفسفور، الكلور.
5. بإمكان المعلم وضع نقاط لكل مجموعة قامت بالتعرف على المفاهيم أو المصطلحات المعطاة لهم بشكل صحيح.



تسلسل الاجابات

49

وقت تنفيذ الفكرة	أهداف الفكرة	الفكرة باختصار
تنفذ في أي مرحلة أو وقت يراه المعلم مناسباً من الحصة.	مشاركة أكبر لطلبة الصف جميعهم في عملية التعلم. كما تنمي لدى الطلبة عملية اتخاذ القرار.	تقوم فكرة الاستراتيجية على قيام الطلبة بالإجابة عن أسئلة مطروحة من قبل المعلم مرتبطة مع بعضها بشكل متسلسل. وتبدأ الفكرة أولاً بطرح المعلم سؤالاً على الصف ثم يختار أحد الطلبة للإجابة بعدها يطلب من باقي الطلبة التصويت على الإجابة باستخدام ثلاثة اختيارات هي الإجابة صحيحة، الإجابة نصف صحيحة والإجابة خاطئة.

احتياجات التنفيذ

يمكن للمعلم استخدام كرة مطاطية أو اسفنجية لجعل الفكرة أكثر متعة.

خطوات تنفيذ الفكرة

1. يعد المعلم السؤال أو الأسئلة التي سيطرحها على الطلبة.
2. يطرح المعلم السؤال على الطلبة ثم يطلب من احدهم الإجابة عليه.
3. يطلب المعلم من باقي أفراد الصف التصويت على الإجابة إما بأن الإجابة صحيحة أو صحيحة جزئياً أو غير صحيحة.
4. إذا كانت الإجابة المقدمة من الطالب الأساسي أو الأصلي خاطئة، فإن المعلم يختار أحد الطلبة الذين قالوا أنها غير صحيحة، ويطلب منه تصحيح الإجابة. وإذا أعطى الإجابة الصحيحة يطرح المعلم سؤالاً جديداً على باقي طلبة الصف. أما إذا كانت إجابة الطالب الأساسي أو الأصلي نصفها صحيح، يختار أحد الطلبة من الذين صوتوا بأن الإجابة نصفها صحيح، ويطلب منه تكملة النصف الآخر من الإجابة لتكون صحيحة كلية. ثم يقدم المعلم بعد ذلك سؤال جديد على باقي طلبة الصف. أما إذا كانت إجابة الطالب الأساسي أو الأصلي صحيحة، فإن المعلم يختار طالباً آخر من الذين قالوا إنها صحيحة، ويطلب منه سؤالاً جديداً.
5. في حالة استخدام المعلم لكرة مطاطية أو اسفنجية فإنها تنتقل مع انتقال السؤال بين الطلبة.



المادة: العلوم

مثال تطبيقي

الصف: التاسع الأساسي

على الفكرة

موضوع الدرس: أهمية الانقسام غير المباشر



1. يعد المعلم السؤال أو الأسئلة التي سيطرحها على الطلبة عن درس أهمية الانقسام غير المباشر.
2. يطرح المعلم السؤال التالي على الطلبة ثم يطلب من احدهم الإجابة عليه: «ما المقصود بالتجديد في تكاثر الكائنات الحية؟»
3. يطلب المعلم من احد الطلبة الإجابة على السؤال ويطلب من بقية طلبة الصف التركيز في إجابة زميلهم والاستعداد للتصويت. فعلى سبيل المثال يجب الطالب الإجابة الآتية: «إن بعض الكائنات الحية لها القدرة على التكاثر من خلال الانقسام غير المباشر».
4. يطلب المعلم من الطلبة تقييم إجابة زميلهم من خلال سؤاله لهم:
 - من يعتقد بأن إجابة زميله صحيحة ومكتملة يرفع يده.
 - من يعتقد أن إجابة زميله صحيحة ولكن غير مكتملة يرفع يده.
 - من يعتقد أن إجابة زميله غير صحيحة يرفع يده.
5. يطلب المعلم بعد ذلك من احد الطلبة الذين قالوا أن الإجابة صحيحة ولكن غير مكتملة بان يكمل الإجابة، فيمكن أن يقول الطالب الثاني: «تستطيع الحيوانات التي تمتلك هذه الخاصية أن تجدد أطرافها المفقودة أو المبتورة مثل السحلية ونجم البحر»
6. في حالة استخدام المعلم لكرة مطاطية أو اسفنجية فإنها تنتقل مع انتقال السؤال بين الطلبة.

صوت باستخدام قدمك

50

وقت تنفيذ الفكرة	أهداف الفكرة	الفكرة باختصار
يتم تنفيذها في أي وقت من الحصة يراه المعلم مناسباً.	اكتساب الطلبة مهارة اتخاذ القرار وتدريبهم على عملية التصويت التي تتم في الغالب في مجتمعهم من خلال الانتخابات البرلمانية والبلدية.	تقوم فكرة الاستراتيجية على قيام الطلبة بالتصويت على إجابة السؤال المطروح من خلال وقوفهم في المكان المخصص لنوع التصويت داخل الغرفة الصفية.

احتياجات التنفيذ

وضع إشارات داخل أماكن متفرقة في الغرفة الصفية.



خطوات تنفيذ الفكرة

1. يحدد المعلم موضوع الدرس الذي سيدرسه للطلبة ويخطط له بشكل جيد.
2. يحدد المعلم ثلاثة أماكن داخل الصف للتصويت ويضع علامة بارزة عليها. تشمل الثلاثة أماكن التصويت بأن الإجابة صحيحة، أو الإجابة نصفها صحيح أو جزئياً صحيحة، أو الإجابة غير صحيحة.
3. يحدد المعلم السؤال الذي سيطرحه على الطلبة للإجابة عليه. كما يمكن أن يقدم المعلم السؤال والإجابة عليه إن أراد. وقد تكون الإجابة المقدمة من المعلم صحيحة أو جزئياً صحيحة أو خاطئة.
4. يطرح المعلم السؤال ثم يطلب من احد الطلبة الإجابة أو هو من يقدم الإجابة، ثم يطلب من الطلبة التصويت على نوع الإجابة المقدمة من خلال التحرك إلى المكان الذي يراه مناسباً للتصويت.
5. يناقش المعلم الطلبة في كل مجموعة تصويت لماذا اختاروا تصويتاً معيناً، من أجل الوصول إلى الرأي الصحيح في الإجابة المقدمة.

المادة: أحب لغتي

مثال تطبيقي

الصف: الثالث الأساسي

على الفكرة

موضوع الدرس: الضمائر

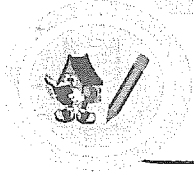

1. يشرح المعلم للطلبة أنواع الضمائر الثلاثة بالطريقة التي يراها مناسبة.

2. يحدد المعلم ثلاثة أماكن داخل الصف للتصويت ويضع علامة بارزة عليها، كما في الشكل التالي:

الإجابة خاطئة	الإجابة صحيحة جزئياً	الإجابة صحيحة
X	X ✓	✓

3. يحدد المعلم مجموعة من الطلبة، (يتراوح عددهم بين 3-5 من الطلبة)، للتصويت لكل سؤال، وذلك لتجنب الفوضى.

4. يطرح المعلم السؤال التالي: ما نوع الضمير الموجود في الجملة التالية: نحن نحب مدرستنا؟ ويختار احد الطلبة للإجابة.

5. إجابة الطالب على سبيل المثال قد تكون: «ضمير متكلم، وهنا يتحرك الطلبة الذين تم اختيارهم للتصويت، ويضعون أقدامهم على المربع المناسب، حيث قد يرى بعضهم بان الإجابة صحيحة فيضعون أقدامهم على المكان المكتوب فيه الإجابة الصحيحة في حين قد يقول طلبة آخرون أن الإجابة صحيحة جزئياً فيضعون أقدامهم على المكان المكتوب فيه الإجابة صحيحة جزئياً، وهناك مجموعة من أخرى من الطلبة ترى أن الإجابة خاطئة فيضعون أقدامهم على المكان المكتوب عليه الإجابة خاطئة.

6. يناقش المعلم الطلبة في كل مجموعة تصويت لماذا اختاروا تصويتاً معيناً، من أجل الوصول إلى الرأي الصحيح في الإجابة المقدمة.



تنال القمر

51

وقت تنفيذ الفكرة	أهداف الفكرة	الفكرة باختصار
قد تنفذ خلال الحصة الدراسية من التمهيد حتى التقييم الختامي.	تعلم كيفية القراءة واكتساب مهارة القراءة الذاتية التي تعتمد على الثقة بالذات.	تقوم فكرة الاستراتيجية على مساعدة الطلبة على إيجاد الأفكار الرئيسة في النص الذي يسمعونه أو يقرؤونه. وسميت بهذا الاسم لاشتغالها على خطوات، إذ يرمز الحرف الأول (التاء) إلى (تنبأ) والحرف الثاني (النون) إلى (نظم)، والحرف الثالث (الألف) إلى (ابحث)، والرابع (اللام) إلى (لخص)، و(القاف) من الكلمة الثانية إلى قيم.

احتياجات التنفيذ

أوراق A4 لكتابة النص ودفاتر الطلبة.

خطوات تنفيذ الفكرة

1. (تنبأ): يعرض المعلم العنوان، أو الجملة الرئيسة على السبورة، ويوجه الطلبة إلى قراءتها بصوت مسموع، ثم يقوم بكتابة ملحوظات بما يسترجعونه من أفكار تتعلق بالعنوان والكلمات التي تنطوي عليها الجملة الرئيسة، ويتنبؤون بما سيخبر به، ويكتبون ذلك في دفاترهم، ثم يسرد بعضهم ما تنبأ به وذكر الكلمات المتضمنة في العنوان، أو الجملة الرئيسة التي أوصت بهذه التنبؤات.
2. (نظم): يوجه المعلم الطلبة لتنظيم ما يعرفونه عن العنوان بخارطة معرفية دلالية سواء أكان ذلك فردياً أم في مجموعات زوجية أو عدد م الطلبة ومن ثم يقوم المعلم بإعطاء مثال دال على تكوين خارطة معرفية على السبورة بمساعدة الطلبة لتدريبهم على ذلك.
3. (ابحث): يوزع المعلم نسخاً من النص على الطلبة، حيث يقرؤون النص قراءة صامتة في وقت محدود سلفاً، ويتفحصون لإيجاد التنبؤات، ثم يعد المعلم نقاشاً في التنبؤات التي تتوافق مع النص، ومهاراته القرائية المحددة في الأهداف.
4. (لخص): يقوم الطلبة بشكل فردي أو في مجموعات بتكوين خارطة معرفية لأفكار الدرس العامة والجزئية.
5. (قيّم): يقارن الطلبة بشكل فردي أو في مجموعات خرائطهم المعرفية التي أعدت في مرحلة التنظيم مع الخرائط التي كونوها في الخطوة الرابعة والتي تنطوي على أفكار الدرس، وتقدم كل مجموعة تقريراً للمجموعة الأخرى عن الاختلافات التي لاحظوها بالتبادل، ثم يقود المعلم المناقشات مع الطلبة فيما كتبوا، وقد تمارس بطريقة فردية من قبل الطالب نفسه.



المادة: العلوم

مثال تطبيقي

الصف: السادس الأساسي

على الفكرة

موضوع الدرس: طوائف الفقاريات الخمس



1. يعرض المعلم عنوان الدرس (طوائف الفقاريات الخمس)، ويطلب من الطلبة قراءته بصوت مسموع، ثم كتابة أفكار تتعلق بعنوان الدرس، ثم التنبؤ بأفكار الدرس وسردها لزملائهم.
2. يطلب المعلم من الطلبة في مجموعات تنظيم الأفكار في خريطة معرفية، تم تدريبهم عليها مسبقاً.
3. يوزع المعلم نسخاً من النص لكل مجموعة، ويطلب منهم البحث عن الأفكار التي توافقت مع تنبؤاتهم، ومناقشتها.
4. يلخص الطلبة أفكار النص الجزئية والعامّة في خريطة معرفية.
5. تقارن كل مجموعة بين الأفكار التي أعدت في مرحلة التنظيم مع التي أعدت في مرحلة التلخيص، ويقدم الطلبة تقريراً في جدول مثلاً عن الاختلافات التي لاحظوها بين طوائف الفقاريات (الأسماك - البرمائيات - الزواحف - الطيور - الثدييات)، ثم يناقشهم المعلم فيما كتبوا.

طوائف الفقاريات

الثدييات	الطيور	الزواحف	البرمائيات	الأسماك
درجة الحرارة ثابتة	درجة الحرارة ثابتة	درجة الحرارة متغيرة	درجة الحرارة متغيرة	درجة الحرارة متغيرة
تعيش في اليابسة	تعيش في اليابسة	تعيش في اليابسة	تعيش في الماء ثم اليابسة	تعيش في الماء
تتنفس بالرئتين	تتنفس بالرئتين	تتنفس بالرئتين	تتنفس بالخياشيم ثم الرئتين	تتنفس بالخياشيم
تتكاثر بالولادة	تتكاثر بالبيض	تتكاثر بالبيض	تتكاثر بالبيض	تتكاثر بالبيض

جالين Gallin

52

وقت تنفيذ الفكرة	أهداف الفكرة	الفكرة باختصار
قد تستخدم كتمهيد للدرس .	استغلال إمكانيات العقل الإنساني في إنتاج صور ذهنية للوصول للمعرفة.	تقوم فكرة الاستراتيجية على التخيل واستثمار وتوجيه الصور الذهنية عند المتعلم عن نشاط معين، ينتج عنها معرفة جديدة يتم التعبير عنها بالرسم أو المناقشة الشفوية.

احتياجات التنفيذ

قصة أو سيناريو مكتوب مسبقاً.

خطوات تنفيذ الفكرة

1. يهيء المعلم الطلبة بتعريفهم بنشاط التخيل ويطلب منهم الهدوء والتركيز.
2. يطلب المعلم من الطلبة أخذ نفس طويل والجلوس جلسة مريحة واغلاق العينين.
3. يقرأ المعلم نص القصة أو السيناريو على الطلبة بصورة متأنية، والوقوف بعد كل جملة ليسمح لهم بتكوين صورة ذهنية، مع تنويع نبرات الصوت.



المادة: الدراسات الاجتماعية

مثال تطبيقي

الصف: الثامن الأساسي

على الفكرة

موضوع الدرس: المعالم السياحية



1. يكتب المعلم سيناريو زيارة عائلية لمدينة صحار ووصف بوابة صحار على ورقة قبل بداية الحصة.
2. يعرف المعلم الطلبة بنشاط التخيل ويطلب منهم الهدوء والتركيز.
3. يطلب المعلم من الطلبة أخذ نفس طويل والجلوس جلسة مريحة واغلاق العينين.
4. يقرأ المعلم على الطلبة وصف بوابة صحار بصورة متأنية، والوقوف بعد كل جملة ليسمح لهم بتكوين صورة ذهنية، مع تنويع نبرات الصوت (ذهبت في يوم من الأيام مع أسرتي لزيارة مدينة صحار، وهناك رأيت بوابة صحار التي تتكون من فناء داخلي على شكل مربع تقف القلعة شاخصة على كل ركن من أركانه الأربعة، كما تحيط به من الجانبين أروقة مزينة بالعقود، كما أن مظهر البوابة وشكلها العام طبيعي بدون استعمال الأصباغ الاصطناعية حيث تم استخدام الحجر الرملي الذي يمكن زخرفته وصقله بالأشكال الهندسية الإسلامية لحفر الآيات القرآنية ذات الدلالة والمعاني التي تتناسب مع هذه البوابة وموقعها، كما أن الهيكل الأساسي للبوابة تم تشييده من الخرسانة والحديد وتجليد الهيكل بالحجر الرملي من كل جوانبه).
5. يناقش المعلم الطلبة في شعورهم حول سماعهم وصف البوابة، وهل شعروا بزيارتهم لها بصورة فعلية.
6. يمكن أن يعيد المعلم سيناريو وصف البوابة ويطلب من الطلبة رسم البوابة حسب الوصف.



اليد المفكرة

53

وقت تنفيذ الفكرة	أهداف الفكرة	الفكرة باختصار
قد تنفذ طول الحصة الدراسية.	تعلم المادة من خلال استخدام الحواس والاستكشاف والاستقصاء العلمي.	تقوم فكرة الاستراتيجية على توظيف حواس المتعلم في تعلم المادة وتطوير اتصالهم بالعالم الطبيعي الذي يحيط بهم حتى يتسنى لهم اكتشافه وفهمه، وتشتمل على عدة مراحل.

احتياجات التنفيذ

مقطع فيديو - ورقة عمل.



خطوات تنفيذ الفكرة

1. مرحلة (هيا نبدأ): هي مرحلة تمهيد الدرس من خلال طرح التساؤلات، لإثارة الطلبة والتعبير عنها بحرية من خلال خبراتهم السابقة.
2. مرحلة (البحث والاكتشاف): يتم تقسيم الطلبة في مجموعات صغيرة، وتكون المهمة هي التفكير في حل المشكلة المعروضة، وممارسة الأنشطة المتنوعة مع توظيف خامات البيئة.
3. مرحلة (بناء المعنى): يتم فيها مناقشة النتائج التي توصل إليها الطلبة، وتحديد أهم الأفكار الجديدة، والمقارنة بين نتائجهم ونتائج المجموعات الأخرى.
4. مرحلة (التوسع في المعرفة): تقديم أنشطة إضافية لتأكيد اكتساب الطلبة أهم نقاط في الدرس، أي يربط الطلبة بين الأفكار الجديدة وتصوراتهم البديلة وتصحيحها، وتطبيق ما توصلوا إليه في مواقف جديدة.
5. مرحلة (العمل في المنزل): استخدام أوراق العمل في المنزل، ويجري الطلبة مناقشات مع أفراد العائلة.
6. مرحلة (التقويم): ينقسم التقويم إلى ثلاثة أنواع، وهي:
 - التقويم المبدئي: تحديد مستوى الطلبة والنقاط التي يجب التركيز عليها.
 - التقويم المستمر: معرفة مدى اكتساب الطلبة للمفاهيم العلمية.
 - التقويم النهائي: ينقسم لتقويم عملي ونظري.

المادة: الدراسات الاجتماعية

مثال تطبيقي

الصف: الثامن الأساسي

موضوع الدرس: مشكلات المياه

على الفكرة

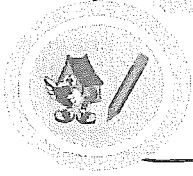

1. يعرض المعلم على الطلبة مقطع فيديو يعبر عن مشكلة تلوث المياه، وي طرح التساؤلات عنها من حيث المشكلة وأسبابها، وكيفية إيجاد الحلول، <https://www.youtube.com/watch?v=1I6EFiutlNg>

2. يعمل الطلبة في مجموعات صغيرة في التفكير في إيجاد الحلول لمشكلة تلوث المياه، وكتابة الحلول المتوقعة في ورقة.
3. تناقش المجموعات الأفكار والنتائج التي توصلت إليها، وتحديد أهم الأفكار والمقارنة بينها.
4. يستخدم كل طالب ورقة أسئلة في البيت ويناقش أفراد عائلته في مشكلة تلوث المياه.

تلوث المياه

1. عدّد مصادر تلوث المياه.

.....

2. أكتب أسباب تلوث المياه.

.....

3. فكر مع عائلتك في إيجاد الحلول لحل مشكلة تلوث المياه.

.....



المتحنى الروائي

54

وقت تنفيذ الفكرة	أهداف الفكرة	الفكرة باختصار
قد تنفذ في بداية الحصة الدراسية.	اكتساب المعرفة العلمية من خلال التخيل.	تقوم فكرة الاستراتيجية على مجموعة من الأشكال الأدبية التي تمت استعارتها من اللغويات بأدواتها المختلفة (الحوارية والسردية) كالقصة، والمقالة، والحكاية، والمسرحية.

احتياجات التنفيذ

قصة مكتوبة سابقا.

خطوات تنفيذ الفكرة

1. يكتب المعلم قصة أو حكاية أو مقالا قبل بداية الحصة.
2. يقرأ المعلم القصة على الطلبة أو يطلب من كل طالب قراءتها، حسب قدراتهم في مهارة القراءة.
3. ينفذ الطلبة أنشطة من خلال قراءة القصة.

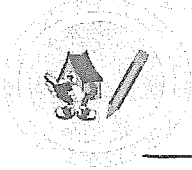

المادة: العلوم

الصف: الثالث الأساسي

موضوع الدرس: أهمية النباتات

مثال تطبيقي

على الفكرة

1. يكتب المعلمة قصة الجذر والجزر:

(استيقظ أحمد في الصباح على رائحة النعناع الزكية التي تدخل غرفته من النافذة الجميلة في مزرعة جده، ونظر من النافذة إلى أحواض النباتات المزروعة بالقرب من المنزل، لاحظ أن هناك حوضاً للبصل وآخر للفجل، وثالثاً للنعناع ورابعاً للفلفل.

قال أحمد في نفسه: نحن نتغذى على النباتات، فنأكل أوراق الخس والنعناع، ونأكل جذور اللفت، والجزر والفجل، ونأكل درنات البطاطا، وسيقان قصب السكر، خرج أحمد من غرفته وذهب إلى الحديقة حيث حاول اقتلاع بعض نباتات الفجل من التربة، وظهرت حبات الفجل الجميلة، إنها جذور كروية، واقتلع بعض نباتات الجزر، ولاحظ أن شكلها مخروطي، واقتلع من جوارها بعض الأعشاب، حيث وجد بعض جذورها متشابكة).

2. يكتب المعلم سؤالاً عن الفقرات السابقة من القصة:

هل تستطيع مساعدة أحمد على تصنيف الجذور التالية حسب شكلها؟

النبات	مخروطي	كروي	متشابه
الجزر			
اللفت			
البصل			
الفجل			
الخس			



3. عندما ينتهي الطلبة من حل النشاط السابق يكمل القصة، ويعطي الطلبة نشاطا آخر

وهو:

(لاحظ أحمد أن الجذور تثبت النباتات في التربة، إلا أن بعض الجذور يسهل اقتلاعها

من التربة، فبعضها ضعيف وبعضها قوي وكبير).

• يعطي المعلم بطاقات بها أسماء نباتات ويطلب منهم تصنيف جذور النباتات كما يرغبون.

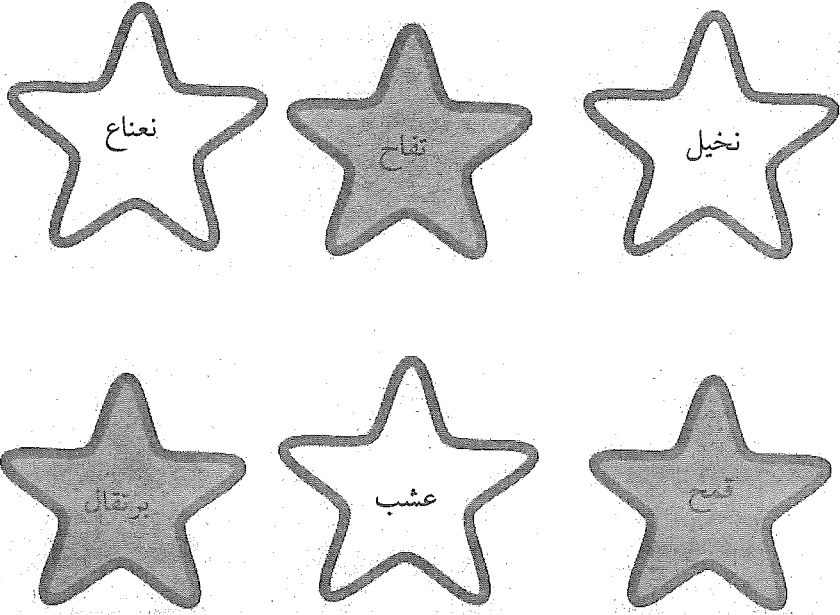

التعلم للحياة

55

وقت تنفيذ الفكرة	أهداف الفكرة	الفكرة باختصار
قد نفذ في أثناء تنفيذ التجارب العلمية.	توظيف المواقف الحياتية لمساعدة الطالب على تنمية قدراته العقلية ومنحه فرصة التطور في تفسير الظواهر والمشاهدات الطبيعية المحيطة.	تقوم فكرة الاستراتيجية على التعلم الذي يسلح الطلبة بالمعارف الإجرائية والمنهجية التي تساعد على الإبحار في المعلومات وانتقاء ما هو مفيد، ويمكن للطلبة توظيف المكتسبات المدرسية في حل مشكلات الحياة اليومية.

احتياجات التنفيذ

أسلاك كهرباء - بطاريات - مفتاح كهربائي - مصباح - ورق مقوى مقاس A4 - 10 مشابك فراشة نحاسية - 5 أسلاك معزولة 30 سم - مسبار .

خطوات تنفيذ الفكرة

1. يوزع المعلم على الطلبة أدوات لتجربة ما.
2. يقوم الطلبة في مجموعات بإجراء التجربة.
3. يستنج الطلبة كيف يمكنهم توظيف ما قاموا به في حياتهم اليومية في صناعة العديد من الأجهزة، مثلاً توصيل دائرة مغلقة يمكن توظيفها في صناعة لوحة الأسئلة.



المادة: العلوم

مثال تطبيقي

الصف: السادس الأساسي

على الفكرة

موضوع الدرس: صنع لوحة للأسئلة القصيرة

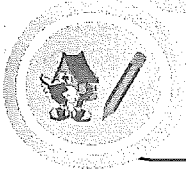

1. يقسم المعلم الطلبة الى مجموعات صغيرة.
2. يوزع المعلم أدوات التجربة العلمية (أسلاك كهرباء - بطاريات - مفتاح كهربائي - مصباح)
3. يطلب المعلم من طلبته عمل دائرة كهربائية لإضاءة المصباح.
4. يطلب المعلم من طلبته مناقشة العمل وعرضه.
5. يتيح المعلم الفرصة لطلبته التفكير في كيفية توظيف ما قاموا به في صناعة العديد من الأجهزة أو الوسائل التعليمية، مثل توصيل دائرة مغلقة في صناعة لوحة الأسئلة.
6. تبدأ كل مجموعة في عمل لوحة الأسئلة .
7. ينزع الطلبة المادة الموصلة بطول 2 سم من طرفي كل سلك باستخدام قاطع الأسلاك.
8. يعمل الطلبة صفّاً من 5 فتحات تفصل بينها مسافات متساوية تقريبا 1 سم على الطرف الأيمن من الورق المقوى أو الفلين وإضافة صف مماثل من الفتحات على بعد 11 سم من الطرف الأيسر للورق المقوى أو الفلين.
9. يدخل الطلبة المشابك النحاسية في كل فتحة مع ثني الأجنحة ثم تثبيت أطراف الأسلاك بأجنحة المشابك النحاسية من خلف الورق المقوى (الفلين) مع إغلاق الدائرة الكهربائية.

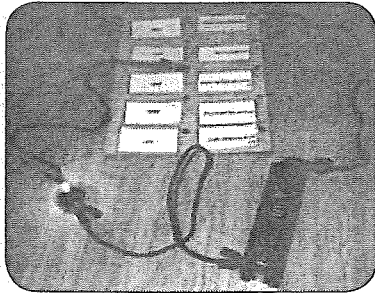

10. يلصق الطلبة ورقاً يتضمن أسئلة بجانب المشبك التي في الطرف الأيمن بالإضافة إلى إجابات الأسئلة بشكل عشوائي في الجانب الأيسر.
11. يستخدم الطلبة فاحص التوصيل (توصيل أسلاك مع بطارية ومصباح)، طرف المشبك الخاص بالسؤال مع طرف المشبك الخاص بالإجابة الصحيحة، في حالة اضاءة المصباح يعني أن الإجابة صحيحة وفي حالة عدم اضاءة المصباح يعني أن الإجابة خطأ.



مجموعة الخبراء

56

وقت تنفيذ الفكرة	أهداف الفكرة	الفكرة باختصار
قد تنفذ كنشاط تعاوني في أثناء الحصة.	تنمية التعلم التعاوني من خلال الأقران في مجموعات وتنمية مهارة البحث عن المعلومات.	تقوم فكرة الاستراتيجية على التعلم التعاوني والذي يتم تقسيم الطلبة فيه الى مجموعات صغيرة، ولكل طالب جزء خاص يقوم بدراسته مع مجموعة الخبراء ليصبح خبيراً في هذا الجزء ومسئولاً عن تعلمه وتعليمه للآخرين، ويعتمد طلبة المجموعة الواحدة على بعضهم البعض في الأداء.

احتياجات التنفيذ

مركز مصادر التعلم - كتب ثقافية - مجلات - صحف.

خطوات تنفيذ الفكرة

1. يختار المعلم المحتوى التعليمي وتحليله ثم تقسيمه إلى عدة مواضيع أساسية.
2. يقسم المعلم الطلبة في مجموعات متباينة في التحصيل الدراسي.
3. يوزع المعلم الموضوعات الأساسية على كل مجموعة.
4. يخصص المعلم جزء من الموضوع لكل عضو في المجموعة، باعتبارهم خبراء في الموضوعات الخاصة بهم.
5. يتقابل الخبراء الذين أخذوا الجزء نفسه لتكوين مجموعة الخبراء من خلال تجميع أفراد المهمة الواحدة في مجموعات صغيرة، لمناقشة المهمة الموكلة إليهم.
6. يعود الخبراء إلى المجموعات الأصلية بعد الانتهاء من مناقشة الموضوع بين أعضاء مجموعات الخبرة وتعليم أعضاء مجموعتهم الأصلية بكل المعلومات.



المادة: الدراسات الاجتماعية

مثال تطبيقي

الصف: السابع الأساسي

على الفكرة

موضوع الدرس: السياحة في سلطنة عمان

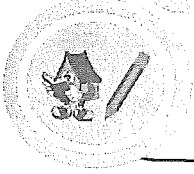

1. يوزع المعلم موضوعات عن السياحة في سلطنة عمان لكل مجموعة من الطلبة، بحيث يعطي كل مجموعة معلومات عن محافظة واحدة من محافظات السلطنة، مثل محافظة مسقط التي تشمل ولايات مختلفة: (مسقط، العامرات، بوشر، مطرح، السيب، قريات).
2. يختار كل طالب من كل مجموعة موضوعا يتناول السياحة في أحد ولايات المحافظة، ويُسمى خبير إذ يقوم بمهمته البحثية.
3. يتقابل كل خبير مع خبير آخر من كل مجموعة أصلية لديه نفس الموضوع أي نفس الولاية ليكونوا مجموعة الخبراء.
4. يناقش الخبراء المعلومات فيما بينهم، ويبحثون مع بعضهم في عدة مصادر، مثل: الموسوعات الثقافية والمجلات والصحف.
5. يعود كل خبير إلى مجموعته الأصلية ليتم إعلامهم بكل المعلومات عن الولايات في محافظة مسقط التي توصلوا إليها.

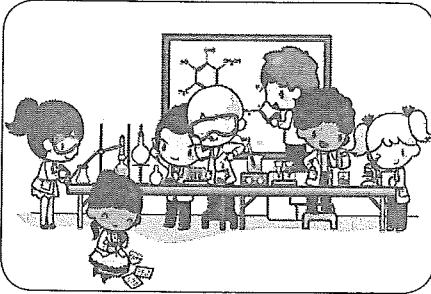

ايزانكرافت الاستقصائي

57

وقت تنفيذ الفكرة	أهداف الفكرة	الفكرة باختصار
قد تنفذ في أثناء الحصة الدراسية.	بناء المعارف لدى الطالب لتكون ذات معنى ويستخدمها في حياته، ولديه القدرة على توليد معرفة جديدة.	تقوم فكرة الاستراتيجية على النظرية البنائية، والتي تركز على تنمية المعرفة الداخلية لدى الطالب، والتي تجعله يبني معرفته من خلال مروره بخبرات مختلفة. وتتكون من سبعة مراحل وهي: التهيئة والانهاك والاستكشاف والتفصيل والتقييم والتوسع.

احتياجات التنفيذ

أشكال رباعية.



خطوات تنفيذ الفكرة

1. المرحلة الأولى: التهيئة

- يقوم المعلم باستشارة الطلبة وتشجيعهم على عرض أفكارهم السابقة حول موضوع معين، حيث يُعدّ هذا نقطة بداية تعلم جديد.

2. المرحلة الثانية: الانهاك

- يقوم المعلم بعرض مشكلة أو ظاهرة معينة، ويطلب من الطلبة حل التناقض بين الخبرات الجديدة بالخبرات السابقة.

3. المرحلة الثالثة: الاستكشاف

- يقتصر دور المعلم على التوجيه وتشجيع الطلبة على العمل الجماعي، والتحقق من مدى تقدمهم وفهمهم للمعلومات التي توصلوا إليها، وهنا يقوم الطلبة بالبحث والاستكشاف.

4. المرحلة الرابعة: التفسير

- تشجيع الطلبة على شرح المفاهيم الجديدة ومساعدتهم على تقديم التفسيرات المتعلقة بالمشكلات الجديدة، وهنا يتم وضع بعض الحلول المتعلقة بالمشكلة.

5. المرحلة الخامسة: التفصيل

- يعمل المعلم على تشجيع الطلبة على عرض أمثلة للمفاهيم، وإضافة العديد من التفاصيل للمفاهيم الجديدة من خلال الاطلاع على مصادر متعددة.

6. المرحلة السادسة: التقويم

- يقوم المعلم بالتعرف على كيفية سير موضوع الدرس من البداية حتى النهاية، وتعدد أنماط التقويم بداية من المبدئي والبنائي والختامي.

7. المرحلة السابعة: التوسع

- إتاحة فرصة تعليمية جديدة للتعرف على مدى إمكانية تطبيق ما تعلمه طلابه.

المادة: رياضيات

مثال تطبيقي

الصف: الرابع الأساسي

على الفكرة

موضوع الدرس: متوازي الأضلاع



1. التهيئة: يعرض المعلم مجموعة من الأشكال الرباعية، التي تمثل متوازي أضلاع وأخرى لا تمثل متوازي أضلاع.
2. الانشغال: يلاحظ الطلبة الأشكال ويصنّفونها إلى أشكال تمثّل متوازي أضلاع وأشكال لا تمثّل متوازي أضلاع.

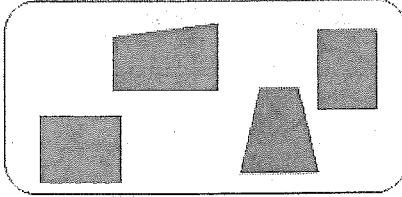

شكل لا تمثل متوازي أضلاع

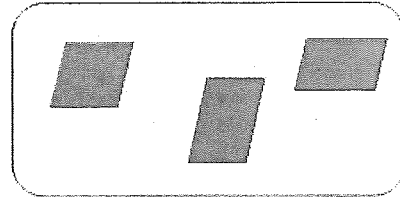

شكل تمثل متوازي أضلاع

3. الاستكشاف: يناقش المعلم الطلبة من أجل التوصل إلى تعريف مفهوم متوازي الأضلاع.
4. التفسير: يتأمل الطلبة في الأشكال التي تمثل متوازي أضلاع، ويطلب منهم المعلم إعطاء تفسير لكونها متوازي أضلاع.
5. التفصيل: يوضح الطلبة علاقة المتوازي الأضلاع بالشكل الرباعي.
6. التقويم: يرسم الطلبة بشكل فردي متوازي أضلاع.
7. التوسع: يبحث الطلبة في بيئتهم عن أشياء تمثل متوازي أضلاع، ويذكرون خصائصها.



طريقة Hayes

58

وقت تنفيذ الفكرة	أهداف الفكرة	الفكرة باختصار
في أي وقت يراه المعلم مناسباً من الحصة.	تنمية مهارة حل المشكلات، والتفكير العلمي، والتعلم التعاوني.	تقوم فكرة الاستراتيجية على نمط تسلسلي في حل المشكلات.

احتياجات التنفيذ

لا تحتاج إلى متطلبات لتنفيذها.

خطوات تنفيذ الفكرة

1. تحديد المشكلة: التعرف إلى مجال المشكلة من خلال البيانات المعطاة.
2. تمثيل المشكلة: تعريف المصطلحات، وتحديد العناصر الرئيسة، والتعبير عن العناصر بالرموز.
3. اختيار خطة الحل: يختار الطلبة حلاً محدداً من بين عدة اختيارات.
4. إيضاح خطة الحل: مراقبة عملية الحل وإزالة العقبات عند الظهور.
5. الاستنتاج: اظهار وصياغة النتائج مع اعطاء الأدلة.
6. التقويم: التحقق من النتائج وفاعلية خطة الحل.

المادة: الرياضيات

مثال تطبيقي

الصف: السادس الأساسي

على الفكرة

موضوع الدرس: الجذر التربيعي

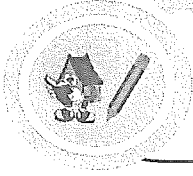

1. تحديد المشكلة: يعرض المعلم مسألة رياضية على جهاز العرض، ويجدد الطلبة المطلوب من المسألة.

أوجد الجذر التربيعي للعدد 324

2. تمثيل المشكلة: يجدد الطلبة مفهوم الجذر التربيعي ويعبر عنه بالرموز.

$$\sqrt{324}$$

3. اختيار خطة الحل: يضع الطلبة عدة حلول لعدة عمليات، مثل الجمع أو الطرح أو الضرب أو القسمة.

4. إيضاح خطة الحل: يجدد الطلبة طريقة الحل الصحيحة وهي تحليل العدد إلى عوامله الأولية.

5. الاستنتاج: يستنتج الطلبة أن تحليل العدد هو طريقة معرفة الجذر التربيعي، ويتأكد الطلبة من طريقة الحل من خلال استخدام آلة حاسبة بإدخال علامة الجذر أولاً ثم العدد.

6. التقويم: يعطي المعلم الطلبة أنشطة لإيجاد الجذر التربيعي بشكل فردي.



تحليل الأسباب الجذرية

59

وقت تنفيذ الفكرة	أهداف الفكرة	الفكرة باختصار
قد تنفذ كنشاط اثرائي في نهاية الحصة.	تزوّد الطلبة المهارات التي تمكنهم من حل المشكلات، واحداث التحسينات التي تعود على مجتمعهم بالنفع.	تقوم فكرة الاستراتيجية على التفاعل والتعرّف على المشكلات وحلّها، وتتكوّن من سلسلة طويلة من العلاقات التي تربط النتائج بالأسباب، ويمكن تمثيلها بأساليب عدة مثل: الشجرة ويهتم هذا النوع من الرسوم بتمثيل المشكلة في شكل شجرة، حيث تقوم جذور الشجرة بتمثيل الأسباب، ويقوم الساق بتحديد المشكلة، أما فروع الشجرة تمثل النتائج السلبية للمشكلة.

احتياجات التنفيذ

رسم شجرة.

خطوات تنفيذ الفكرة

1. الشعور بالمشكلة.
2. تحديد المشكلة في شكل شجرة.
3. جمع البيانات المرتبطة بالمشكلة.
4. تحليل الأسباب الجذرية للمشكلة.
5. اقتراح الحلول.
6. التأكد من صحة الحل عن طريق دراسة الحلول المقترحة دراسة نافذة.

المادة: الجغرافيا

مثال تطبيقي

الصف: السابع الأساسي

موضوع الدرس: التصحر

على الفكرة

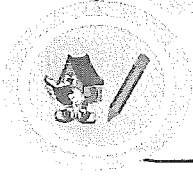

1. يختار المعلم مشكلة من بيئة الطلبة مثل مشكلة التصحر.
2. يعمل الطلبة على صياغة المشكلة في عبارة كبيرة (قلة الغطاء النباتي يهدد الكائنات الحية).
3. يقوم الطلبة برسم شجرة وكتابة اسم المشكلة في ساق الشجرة (التصحر).

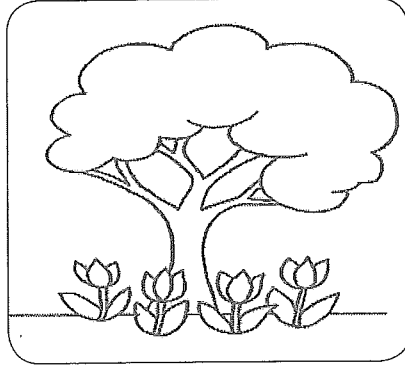

4. يشجّع المعلم الطلبة على التفكير في أسباب مشكلة التصحر مثل قلة الأمطار وارتفاع درجات الحرارة، وقطع الأشجار والرعي الجائر، ويكتبها على جذور الشجرة.
5. يشجّع المعلم الطلبة على التفكير في النتائج السلبية، مثل زيادة مساحات الصحارى وانقراض بعض الكائنات الحية وقلّة نسبة الأكسجين، ويكتبها في فروع الشجرة.



طاولة روبن

60

وقت تنفيذ الفكرة	أهداف الفكرة	الفكرة باختصار
قد تنفذ كنشاط في مجموعات في أي وقت يراه المعلم مناسباً.	تهدف إلى السماح للمجموعة في التقدم في اتخاذ القرار وقدرتهم على حل المشكلات، واعطائهم الوقت الكافي للتفكير.	تقوم فكرة الاستراتيجية على التعلم الخبراتي (بالخبرة) الذي يقوم على التعلم في مجموعات مع اشراك أفراد المجموعة في النقاش وتقديم الأفكار.

احتياجات التنفيذ

لا يوجد .

خطوات تنفيذ الفكرة

1. يختار المعلم المجموعات على أن لا يتجاوز أفراد المجموعة ستة من الطلبة، مع مراعاة الفروق الفردية.
2. يتجول المعلم بين المجموعات للتأكد من فاعلية الأفراد في طرح الأفكار.
3. يقوم المعلم بكتابة كل رأي وفكرة على السبورة.
4. يشجع المعلم المجموعة التي ليس لديها معلومات كافية عن قضية معينة، بطرح أفكارهم ويساهموا بفاعلية ضمن أسلوب العصف الذهني.
5. التوقف القصير خلال المناقشة من وقت لآخر، لكي لا يؤثر على استمطار الأفكار والوصول إلى الأفضل منها.
6. استخدام سياسة التمرير للأمر دون الإطالة فيها، من أجل ابقاء استمطار الأفكار وتزاحمها مستمرا، فإذا تعثر أحد الطلبة في المجموعة ينتقل إلى غيره على الطاولة نفسها، حتى يأتي دوره مرة ثانية.

المادة: الدراسات الاجتماعية

مثال تطبيقي



الصف: التاسع الأساسي
موضوع الدرس: التعاون بين السلطنة
والمنظمات التابعة للأمم المتحدة

على الفكرة

1. يشرح المعلم طريقة تنفيذ الفكرة بعد توزيع الطلبة في مجموعات.
2. يوزع المعلم موضوعاً من موضوعات مختلفة عن المنظمات التابعة للأمم المتحدة على المجموعات، ويشرح الطلبة أفكاراً عن هدف كل منظمة وعملها.
3. يطرح كل طالب في المجموعة فكرة معينة وان لم يستطع ينتقل الى الطالب الآخر في نفس المجموعة، حتى يعود اليه الدور مرة أخرى.
4. يشجّع المعلم المجموعات على استمطار الأفكار، ويسجلها على السبورة.

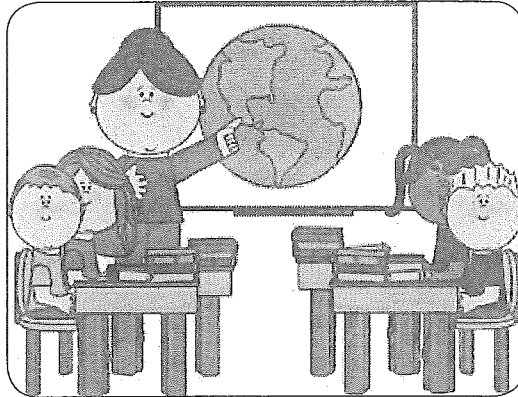

الدببة الثلاثة

61

وقت تنفيذ الفكرة	أهداف الفكرة	الفكرة باختصار
قد تنفذ كنشاط صفي في أثناء الحصة.	اكساب الطالب قدرة على التحليل والنقد واتخاذ القرار في حل المشكلة.	تقوم فكرة الاستراتيجية على التعلم الذي يساعد الطلبة على إيجاد حلول أكثر ملاءمة لحل المشكلات، وجاءت التسمية بالدببة الثلاثة من خلال الدب الأم : المحادثة والتواصل، والدب الأب: الاستماع أكثر من التحدث، والدب الصغير الذي يعقد صداقات بسهولة، ويستقبل المعلومات ويوصلها إلى الأطراف الموجودة.

احتياجات التنفيذ

مرآة مستوية - مصباح ليزر - قطعة من البوليسترين مربعة الشكل لتثبيت المرآة عليها - ورقة رسمت عليها منقطة.

خطوات تنفيذ الفكرة

1. تحديد مشكلة للطلبة: يناقش المعلم الطلبة في موضوع ما وي طرح الأسئلة لإثارة مشكلة ما.
2. التجريب: يطلب المعلم من الطلبة استخدام أدوات ومواد لإجراء تجربة علمية للوصول الى معارف جديدة.
3. التأمل والمراجعة: يشجع المعلم الطلبة على التأمل والتفكير والملاحظة.

المادة: العلوم

مثال تطبيقي

الصف: السادس الأساسي

على الفكرة

موضوع الدرس: انعكاس الضوء



1. تحديد المشكلة: يناقش المعلم الطلبة وي طرح الأسئلة عن كيفية قيام الأجسام بعكس الضوء، وما العلاقة بين زاوية السقوط وزاوية الانعكاس، وهنا يتم تقسيم الطلبة لثلاث مجموعات، كالتالي:

- المجموعة الأولى: تعمل بشكل فردي بقياس زاويتي السقوط والانعكاس.
- المجموعة الثانية: تقوم بشكل فردي بقياس تغير زاوية الانعكاس بالتدرج.
- المجموعة الثالثة: تقوم بشكل فردي بمعرفة موقع الشعاع الساقط والشعاع المنعكس والعمود المقام عن السطح العاكس.

2. التجريب:

- تزويد كل مجموعة بالأدوات مثل: مرآة مستوية - مصباح ليزر - قطعة من البوليسترين مربعة الشكل لتثبيت المرآة عليها - ورقة رسمت عليها منقطة.
- تستخدم كل مجموعة الأدوات لاستنتاج قانوني الانعكاس الأول والثاني.
- تعرض كل مجموعة ما توصلت إليه.
- يقوم المعلم بتلخيص ما توصل إليه الطلبة.

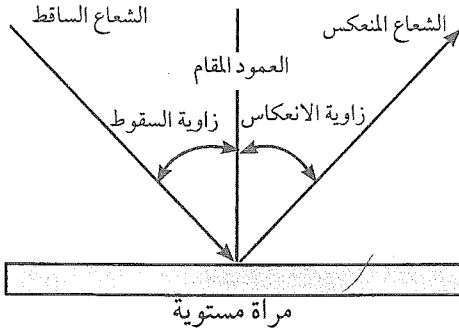

3. التأمل والمراجعة: يشجع المعلم الطلبة بالتفكير في الأجسام التي من حولهم، وملاحظة السطوح وكيفية انعكاسها عنها، والإجابة عما يلي:

- ما الفرق بين انعكاس الضوء من سطح لآخر؟
- هل ينطبق قانوننا الانعكاس في الانعكاس المنتظم والانعكاس غير المنتظم؟



البدائية - الاستجابة - التقويم

62

وقت تنفيذ الفكرة	أهداف الفكرة	الفكرة باختصار
قد تنفذ طول الحصة لإثارة الدافعية والتنافس بين الطلبة .	تهدف إلى تعزيز الدافعية والتنافس بين الطلبة	تقوم فكرة الاستراتيجية على المشاركة الحوارية الاجتماعية بين المعلم والطالب .

احتياجات التنفيذ

ليست هناك أية متطلبات خاصة بالفكرة.

خطوات تنفيذ الفكرة

1. البدائية: يقوم المعلم بتوجيه مجموعة من الأسئلة إلى الطلبة بحيث تغطي الدرس بأكمله.
2. الاستجابة: يقدم الطلبة الاجابات شفوية أو مكتوبة.
3. التقويم: يقيّم المعلم استجابة الطالب ويقدم له تغذية راجعة.

المادة: اللغة العربية

مثال تطبيقي

الصف: السادس الأساسي

موضوع الدرس: فيه شفاء للناس

على الفكرة

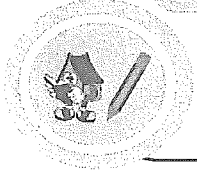

1. البداية: يطرح المعلم العديد من الأسئلة على الطلبة التي تغطي الدرس، مثل:

• على أي شيء تتغذى النحلة؟

• أين تخزن النحلة العسل؟

• عدد فوائد النحلة كما وردت في النص؟

• ماذا يعني بكلمة (فَيْرِيَّ)؟

• علام يعتمد لون العسل؟

2. الاستجابة: توجب كل مجموعة على الأسئلة في ورق ملون، ويلصق الورق على لوحة أنا أجبت.

أنا أجبت

تتغذى النحلة على رحيق الأزهار.

تخزن النحلة العسل في حجرات الخلية.

من فوائد العسل: مادة غذائية، مصدر للطاقة والنشاط، تنشط

الذاكرة، الوقاية من الأمراض.

بَيْرِيَّ تعني شُفِيَّي.

يدل اختلاف لون العسل على مدى جودته.

لوحة أنا أجبت

3. التقويم: يناقش المعلم الإجابات وقيّم الطلبة عليها مع إعطاء تغذية راجعة لها.



السفراء

63

وقت تنفيذ الفكرة	أهداف الفكرة	الفكرة باختصار
قد تنفذ في أي وقت يراه المعلم مناسباً في أثناء الحصة.	تقويّ الاعتماد المتبادل والسلوكيات المشتركة، ويكون الطالب أكثر ادراكاً للذات واستقلالية.	تقوم فكرة الاستراتيجية على طلب المعلم من الطلبة مغادرة الغرفة الصفية إلى مكان آخر كالمكتبة ليشاهدوا عرضاً معيناً مرتبطاً بموضوع الدرس.

احتياجات التنفيذ

عرض Power Point .

خطوات تنفيذ الفكرة

1. يعمل الطلبة في مجموعات تتكون من أربعة طلبة ويكون أحدهم سفيراً.
2. يغادر سفير كل مجموعة غرفة الصف إلى مركز المصادر ليشاهد عرضاً معيناً مرتبطاً بموضوع الدرس.
3. يتابع بقية الطلبة الفكرة النظرية المتعلقة بالعرض.
4. يشاهد السفراء العرض مع تدوين الملاحظات ويمكنهم تكراره.
5. يعود السفراء إلى الصف ويعلمون مجموعاتهم العرض.
6. يفحص المعلم تحصيل كل طالب.

المادة: الدراسات الاجتماعية

مثال تطبيقي

الصف: السادس الأساسي

موضوع الدرس: نشأة الجبل

على الفكرة



1. يطلب المعلم من أحد الطلبة في كل مجموعة تمثيل دور السفير، والذهاب الى مركز المصادر لمشاهدة العرض المعد مسبقاً عن مراحل تكوّن الجبل.
2. يقوم المعلم بشرح مراحل تكوّن الجبل موضحاً الرسم على السبورة لبقية الطلبة في الصف.
3. يمكن للسفراء مشاهدة العرض عدة مرات وتسجيل ما شاهدوه.
4. يعود السفراء إلى الصف ويشرحون لمجموعاتهم ما شاهدوه.
5. يفحص المعلم مدى فهم الطلبة للموضوع من خلال إعطائهم امتحاناً.

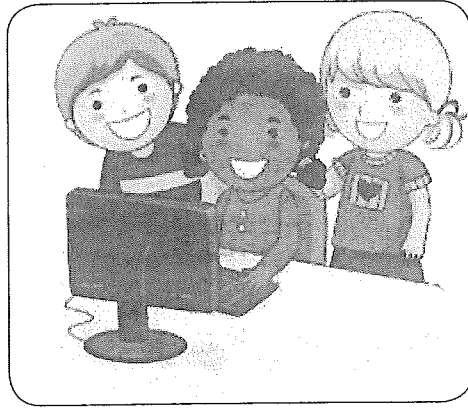

الفمضة

64

وقت تنفيذ الفكرة	أهداف الفكرة	الفكرة باختصار
قد تنفذ في نهاية الحصة بعد تحقق الأهداف.	تهدف إلى تقوية ذاكرة الطلبة وحفظ المعلومات بشكل سريع.	تقوم فكرة الاستراتيجية على مبدأ ابحث لا بد أنك ستجد طريقاً مؤكدة للحفاظ على الذاكرة، وتعتمد على عدة بطاقات يكتب فيها على الوجهين، أحد الوجهين يكتب به فقرة والوجه المقابل تعريف أو مصطلح ليحفظه ثم يستذكر الفقرة المرتبطة به.

احتياجات التنفيذ

بطاقات صغيرة.

خطوات تنفيذ الفكرة

1. يزود المعلم الطلبة ببطاقات صغيرة، ويكتب الطلبة فقرات معينة فيها وفي الأوجه المقابلة يكتبون تعريفات أو مفاهيم مرتبطة بها.
2. يضع الطلبة البطاقات على المقعد ووجهها إلى الأعلى، وتكون التعريفات إلى الأسفل.
3. يسأل المعلم الطلبة عن المدة الزمنية التي يحتاجونها لإعادة قلب جميع البطاقات، بحيث ينظرون إلى البطاقات ويعطون تعريفها في أذهانهم، ثم يقلبها ليرى إن كان مصيباً.
4. إن كان الطالب مصيباً فيقلب البطاقة، وإذا كان مخطئاً فيترك وجهها إلى الأسفل، ولا يستطيع قلب البطاقة إلا بعد أن يكون الطالب قد أعطى تعريفها الصحيح.

المادة: التربية الإسلامية

مثال تطبيقي

الصف: الثالث الأساسي

على الفكرة

موضوع الدرس: الوسائط المتعددة



1. يشرح المعلم بعض معاني سورة الجمعة.
2. يكتب الطلبة في بطاقات صغيرة على الأوجه كلمات من السورة وفي الأوجه المقابلة المعنى.
3. يحفظ الطالب الكلمات ومعانيها.
4. يذكر الطلبة معنى الكلمة وان كانت اجابته صح فقد ربح البطاقة.
5. مثال على الكلمات من سورة الجمعة، ليذكر الطالب المعنى.

الأميين

القدوس

الملك

ذروا البيع

يجعل أسفاراً

يزكئهم



العقول المدبّرة

65

وقت تنفيذ الفكرة	أهداف الفكرة	الفكرة باختصار
قد تنفذ في نهاية الحصة عند تحقيق الأهداف.	تهدف إلى تقوية الذاكرة وتعطي نوعاً من الترفيه وتجنّب الملل في الحصة.	تقوم فكرة الاستراتيجية على قراءة الطلبة السريعة لمصادر معلومات من داخل او خارج الصف، ويتدبرها الطلبة بعمق؛ ليكونوا مستعدين لاسترجاع المعلومات مع معلمهم.

احتياجات التنفيذ

جهاز العرض - شفافية.

خطوات تنفيذ الفكرة

1. يدوّن المعلم عددًا من المصطلحات في شفافية، ويعرضها على جهاز العرض.
2. يمنح المعلم الطلبة وقتاً معيناً لحفظ المعلومات.
3. بعد انتهاء وقت الحفظ يتم اطفاء جهاز العرض.
4. يجب على الطلبة كتابة تعريفات للمصطلحات.
5. مراجعة ما كتبوه من تعريفات مع المصطلحات.
6. يناقش المعلم ما كتبه الطلبة للتأكد من صحته.

المادة: اللغة العربية

مثال تطبيقي

الصف: الثامن الأساسي

موضوع الدرس: اللغة العربية تنادي أبناءها

على الفكرة



1. يكتب المعلم أ من مصطلحات القصيدة الشعرية على شفافية ويعرضها على جهاز

العرض فوق الرأس، مثل:

حصاتي: عقلي ورزانتي.

اِخْتَسَبْتُ حَيَاتِي: أَضْرِبُ عَلَى بِلَائِي مُدْخِرَةً الْأَجْر.

منعة: عزاً وقوة.

ناعبٌ: صائحٌ ومصوتٌ.

البلي: القدم.

يُنَادِي بُوَادِي: يُنَادِي بِدَفْنِي حَيًّا.



2. يحفظ الطلبة المصطلحات لفترة زمنية محددة.

3. يطفئ المعلم جهاز العرض.

4. يكتب الطلبة المعاني ومراجعتها مرة أخرى.

5. يناقش المعلم الطلبة في تلك المعاني.

6. يناقش الطلبة مع المعلم خصائص كل برنامج ثم يطلب منهم اختيار الكفة التي ثقلت، أي أنها احتوت أفضل برنامج أو مجموعة برامج، ونجد أن برنامج بوربوينت يتميز بخصائص أكثر وأفضل.



دوامة النقاش

66

وقت تنفيذ الفكرة	أهداف الفكرة	الفكرة باختصار
قد تنفذ في بداية الحصة كتمهيد للدرس وربط التعلم القبلي بالدرس الجديد.	تعمّق التفكير الفردي، وتمكّن الطالب من الاستماع لسلسلة الآراء بسرعة، وتدريب على مهارات الاستماع.	تقوم فكرة الاستراتيجية على مناقشة الطلبة لبعضهم البعض بشكل ثنائي في موضوع الدرس لمدة زمنية يحددها المعلم، ويتغير الثنائي كل فترة زمنية بحيث يتيح الفرصة لتبادل المعلومات بين جميع الطلبة، وقد يكون النقاش بين الطلبة الوقوف في دائرتين داخلية وخارجية.

احتياجات التنفيذ

لا تحتاج لأية متطلبات.

خطوات تنفيذ الفكرة

1. يشرح المعلم كيفية تنفيذ الفكرة.
2. يطلب المعلم من الطلبة الوقوف في دائرتين داخلية وخارجية، بحيث يقف كل طالب مقابل طالب آخر.
3. يتناقش كل طالب مع شريكه المقابل له، مدة زمنية يحددها المعلم تصل الى ثلاث دقائق.
4. يطلب المعلم من الطلبة بعد انتهاء الوقت بالدوران إلى اليسار للدائرة الخارجية، وتبدأ مناقشة جديدة، مع اشراك الطالب الأول.
5. يتحرك الطلبة إلى اليسار وتبدأ مناقشة جديدة مع اشراك الطالب الأول والطالب الثاني وهكذا.



المادة: العلوم

مثال تطبيقي

الصف: الرابع الأساسي
موضوع الدرس: موطن الحلزون

على الفكرة

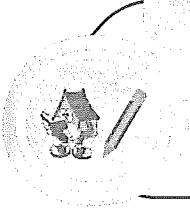

1. يشرح المعلم للطلبة طريقة المناقشة بينهم، وكيفية الوقوف في دائرتين داخلية وخارجية، كما في الصورة الآتية:

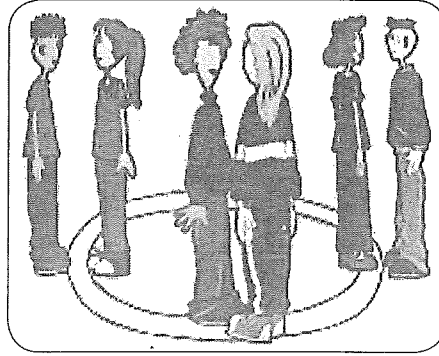

2. يطلب المعلم من الطلبة مناقشة معلومات عن الحلزون وطريقة تكيفه في موطنه.
3. يتحرك الطلبة في الدائرة الخارجية إلى اليسار لتبدأ مناقشات جديدة مع طالب آخر على أن يثبت طلبة الدائرة الداخلية في أماكنهم، وهكذا مع اشارك الطلبة بعضهم مع بعض.
4. يناقش المعلم الطلبة ليتأكد من مدى استيعابهم للمعلومات عن موطن الحلزون.

واحد لواحد

67

وقت تنفيذ الفكرة	أهداف الفكرة	الفكرة باختصار
قد تنفذ قبل تدريس موضوع ما.	تهدف إلى فهم الطلبة للموضوع قبل تدريسه بشكل أفضل، وتحمل المسؤولية، وتدريب الطلبة على التعلم المستقل والتعلم بالاعتماد المتبادل.	تقوم فكرة الاستراتيجية على تحمّل الطلبة فهم الدرس قبل تدريسه من المعلم لهم عن طريق البحث عن الموضوع الذي حدّده له المعلم ، ثم تعليم كل طالب لزميل له بصورة متبادلة وقد يستخدم وسيلة تعليمية.

احتياجات التنفيذ

مواد مثل: أقلام رصاص، أقلام تلوين، ملصقات ملونة، فلين، أعواد آيس كريم ملونة، أوراق ملونة، صور جاهزة يمكن تصميم وسيلة تعليمية بقياس A3 من خلالها.



خطوات تنفيذ الفكرة

1. يشرح المعلم طريقة تنفيذ الفكرة.
2. يُقسّم المعلم طلبة الصف إلى مجموعتين متساويتين، وتقسيم الموضوع إلى نصفين لكل مجموعة.
3. تعمل كل مجموعة على البحث عن موضوعها، وصنع وسيلة تعليمية تستطيع استخدامها في الخطوة القادمة (حصة أخرى)، وينبغي أن تكون بقياس A3 وأن تستعمل في صياغتها ألواناً مختلفة ومزيجاً من الكلمات والصور، أو صنع مجسم ما.
4. تقسيم الطلبة إلى مجموعات ثنائية من كل مجموعة، لتصميم الوسيلة التعليمية.
5. يقوم الطلبة بتعليم بعضهم مستخدمين الوسيلة التعليمية التي صنعوها.

المادة: الدراسات الاجتماعية

الصف: السادس الأساسي
موضوع الدرس: البراكين

مثال تطبيقي

على الفكرة

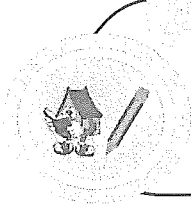

1. يقسم المعلم الطلبة إلى مجموعتين متساويتين (مجموعة أولى ومجموعة ثانية).
2. يعطي المعلم المجموعة الأولى البحث عن البركان الغطائي، أما المجموعة الثانية فتبحث عن البركان المخروطي.
3. تصنع كل مجموعة البركان حسب النوع المعطى لها من قبل المعلم.

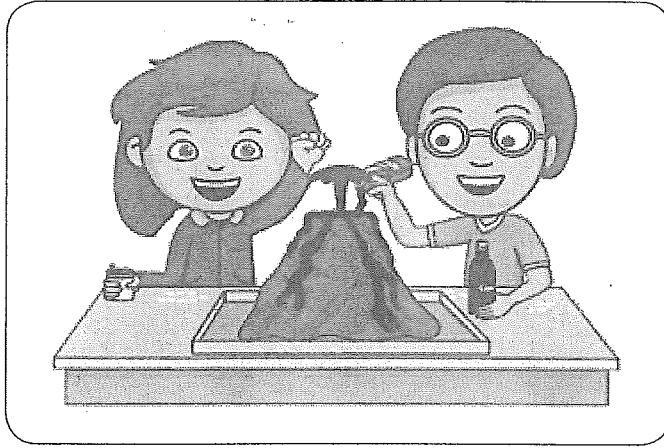

4. يقسم المعلم الطلبة إلى مجموعات ثنائية (طالب من المجموعة الأولى والآخر من المجموعة الثانية).
5. يعلم كل طالب زميله بموضوعه مستخدماً مجسم البركان (الغطائي والمخروطي)، بحيث يغطي كل الطلبة معلومات عن نوعين من البراكين.



كرة القدم اللفظية

68

وقت تنفيذ الفكرة	أهداف الفكرة	الفكرة باختصار
قد تنفذ في نهاية الحصة.	تعمل على إثارة الطلبة للتعلم، واختبار المعلومات والفهم، وترسيخ المعلومات في نهاية موضوع ما، أو للمراجعة.	تقوم فكرة الاستراتيجية على الإيقاع السريع والمكوّن من فريقين، تستخدم المهارات الذهنية بدلا من المهارات الجسدية.

احتياجات التنفيذ

لا تحتاج لأية متطلبات.

خطوات تنفيذ الفكرة

1. يشرح المعلم للطلبة أن هدف اللعبة هو اختبار المعلومات والفهم، ثم يقسم الطلبة إلى فريقين، لكل فريق قائد.
2. يوضح المعلم للطلبة أن النجاح يتوقف في التدريب الجاد، ودراسة الموضوع والتحقق من المعلومات والاستيعاب، وحفظ المعلومات، بحيث يكونون مستعدين للإجابة عن أسئلة المعلم.
3. يجري كل من الفريقين مع قائدهم قرعة، لمعرفة ركلة البداية.
4. يتلقى الفريق الأول الفائز بالقرعة السؤال الأول من المعلم، ويجب أي طالب عن السؤال خلال خمس ثوان، فإن أجاب صح يحتفظ بحق الاجابة (الكرة) لفريقه وتحسب تمريره له، ثم يطرح المعلم سؤالاً آخر على نفس الفريق، فإذا أجاب أحد طلاب الفريق عن السؤال مرة أخرى بشكل صحيح، فإنه يحتفظ بحق الاجابة (الكرة)، وهكذا حتى ثلاث تمريرات متتابعة تسجل هدفاً، ولا بد أن يجيب طالب آخر في الفريق نفسه حتى يعود الدور إليه مرة أخرى.
5. إذا لم يجيب اللاعب بشكل صحيح تنتقل الكرة إلى الفريق المنافس، وإذا لم يستطع أحد الاجابة خلال خمس ثوانٍ تعد هذه كرة طليقة.
6. تحتسب المخالفات عندما يجيب أحد اللاعبين عن سؤال في غير جولته، ويمكن استخدام البطاقات الصفراء والحمراء.



المادة: التربية الإسلامية

مثال تطبيقي

الصف: الثامن الأساسي

موضوع الدرس: الحج

على الفكرة

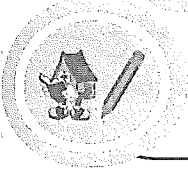

1. يشرح المعلم للطلبة كيفية تنفيذ الفكرة، ويقدم لهم موضوع الحج من حيث أركانه وشروطه ومنافعه.
2. يبدأ الفريق الفائز بالقرعة، ويوجه له السؤال من قبل المعلم، ويحتفظ الفريق بالكرة في كل مرة يجيب عن السؤال، حتى يصل إلى ثلاث تمريرات ويسجل هدفاً.
3. ينتقل الدور إلى الفريق المنافس في حالة عدم الإجابة.
4. يخالف الفريق عند الإجابة في غير جولته أو مجادلة الحكم.

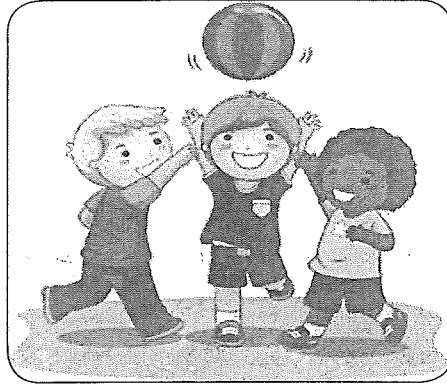

الهوية المشتركة

69

وقت تنفيذ الفكرة	أهداف الفكرة	الفكرة باختصار
قد تنفذ في بداية أو نهاية الحصة الدراسية.	تهدف إلى تعلم أفضل للطلبة وتحقق التعاون المشترك بين الطلبة.	تقوم فكرة الاستراتيجية على تعلم الطلبة بعضهم من بعض بشكل أفضل، بحيث إن الذي يجد صعوبة يسأل من ليس لديه صعوبة، وعلى هؤلاء تقديم المساعدة إليهم، أما في حالة وجود صعوبة لدى الجميع فيحق اللجوء الى المعلم.

احتياجات التنفيذ

لا تحتاج أية متطلبات .

خطوات تنفيذ الفكرة

1. ينظم المعلم الطلبة في مجموعات كبيرة تحتوي على ستة طلبة من مستويات مختلفة من حيث الأداء في الموضوع الذي يتم طرحه.
2. لا بد من الجميع الجلوس بحيث يسمع ويرى كل منهم الآخر.
3. ينبغي على أفراد كل مجموعة مساعدة بعضهم بعضا بحيث يفهم الجميع الموضوع المقدم، ويمكن طلب المساعدة من المعلم في حالة عدم فهم جميع طلبة المجموعة.
4. يسأل المعلم أي عضو في المجموعة في أي وقت ليتأكد من فهمه ومعرفته للموضوع.



المادة: العلوم

مثال تطبيقي

الصف: العاشر الأساسي

على الفكرة

موضوع الدرس: الجهاز الدوري

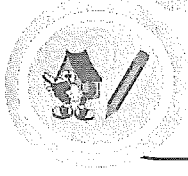

1. يشرح المعلم طريقة الجلوس وفكرة الفكرة للطلبة.
2. يعطي المعلم كل المجموعات موضوعا عن الجهاز الدوري.
3. تناقش كل مجموعة الموضوع بحيث يستفيد الجميع من النقاش ويغطي الموضوع كاملا.
4. يسأل المعلم أي طالب في أي مجموعة ليتأكد من المامه بجميع المعلومات، وإذا أخفق أحد أعضاء المجموعة في الإجابة ستفشل المجموعة بأكملها.

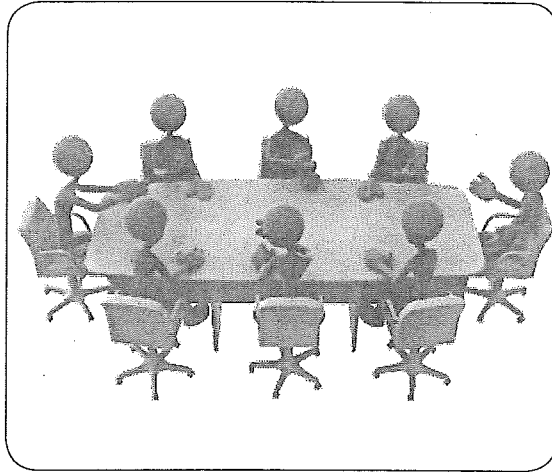

بطاقات الإشارة

70

وقت تنفيذ الفكرة	أهداف الفكرة	الفكرة باختصار
قد تنفذ في أي وقت في الحصة يراه المعلم مناسب.	تشجع جميع الطلبة على المشاركة والتعبير عن آرائهم ويهدوء، وتوحي بأنه لا بد أن يكون هناك حيرة وسوء فهم وصراع ذهني في عملية التعلم وهذا أمر طبيعي.	تقوم فكرة الاستراتيجية على استخدام ثلاث بطاقات ترمز كل منها إلى شيء ما، وذلك للتعبير عن استجاباتهم من خلال رفع البطاقة.

احتياجات التنفيذ

بطاقات مقاس A6 ملونة إلى ثلاثة ألون.

خطوات تنفيذ الفكرة

1. يعطي المعلم فكرة للطلبة عن كيفية استخدام فكرة الثلاث بطاقات للإجابة عن الأسئلة.
2. فإذا أراد الطالب أن يقول: أنا أعرف. يرفع بطاقة خضراء أو بطاقة تحمل علامة (صح).
3. أما إذا أراد أن يقول: لا أعرف، فعليه رفع بطاقة حمراء، أو البطاقة التي تحمل علامة (خطأ).
4. أما إذا أراد أن يقول لست متأكدا من معرفتي أو عدم معرفتي، يرفع بطاقة صفراء، أو التي تحمل علامة (استفهام).



المادة: الرياضيات

مثال تطبيقي

الصف: الأول الأساسي

موضوع الدرس: جمع الأعداد

على الفكرة

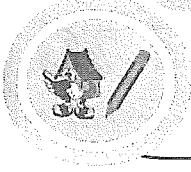

1. يعطي المعلم الطلبة ثلاث بطاقات، ويشرح لهم متى وكيف يمكنهم استخدامها.
2. يشرح المعلم عملية جمع عددين باستخدام المحسوسات.
3. يطلب المعلم من الطلبة كتابة الجملة العددية للجمع.
4. يشرح المعلم طريقة حل الجملة العددية للجمع باستخدام الذهن مع الأصابع.
5. يستمع الطلبة إلى شرح المعلم وهم يرفعون البطاقات التي تدل على فهمهم أم لا.
6. يتابع المعلم الطلبة وفي حالة رفع أحدهم بطاقة حمراء يعيد له الشرح بطريقة أخرى حتى يرفع بطاقة خضراء.

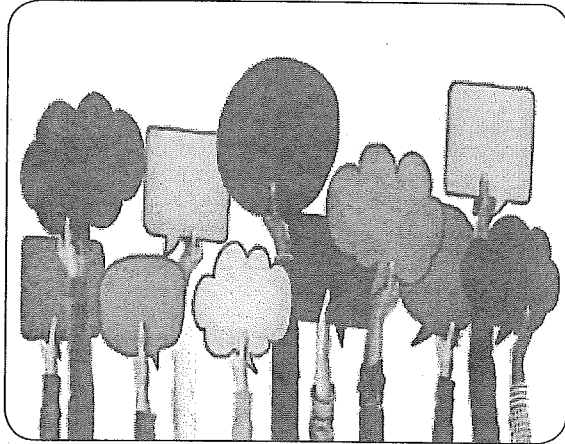

في جولة سياحية

71

وقت تنفيذ الفكرة	أهداف الفكرة	الفكرة باختصار
قد تنفذ من بداية الحصة حتى نهايتها.	تحدي الطلبة في حل الأسئلة في وقت محدد.	تقوم فكرة الاستراتيجية على مجموعة من الأسئلة المتنوعة التي تحمل طابع التحدي وتتطلب إجابات تفصيلية طويلة، وتكتب الأسئلة في صحيفة كبيرة توضع على الطاولات المنتشرة في الصف، وينبغي أن يكون عدد الصحف في الطاولات أكثر من عدد أزواج الطلبة لتجنب الازدحام.

احتياجات التنفيذ

صحائف كبيرة لكتابة الأسئلة.



خطوات تنفيذ الفكرة

1. يشرح المعلم كيفية تنفيذ الفكرة للطلبة، وأنه يجب الإجابة عن جميع الأسئلة على أكمل وجه في مدة زمنية قصيرة.
2. يعمل الطلبة في أزواج للإجابة عن أقرب سؤال لهم بعد اعطاء اشارة البدء من المعلم.
3. يُسمح لكل زوج أن يجيب عن السؤال خلال دقائق قصيرة، ثم يطلب منهم المعلم تغيير أماكنهم.
4. يشجّع المعلم كل زوج من الطلبة على الاضافة والمسح واعادة الكتابة في محاولة جماعية لإيجاد مجموعة أجوبة كاملة.
5. تتم مناقشة الاجابات بشكل جماعي مع اشراف المعلم.

المادة: الرياضيات

الصف: السادس الأساسي
موضوع الدرس: قسمة الأعداد

مثال تطبيقي

على الفكرة

1. يعدّ المعلم مجموعة من مسائل رياضية في القسمة متنوعة وتشمل اللفظية في صحائف أو أوراق A4 ويوزعها على طاولات الطلبة.
2. يطلق المعلم إشارة البدء، ويبدأ كل زوج من الطلبة بحل مسائل القسمة المتنوعة بين مسائل لفظية وقسمة مطولة وقسمة باستخدام التحليل.
3. يطلب المعلم من الطلبة تغيير أماكنهم إلى مسألة أخرى.
4. يشجّع المعلم الطلبة على الإضافة أو مسح الإجابات.

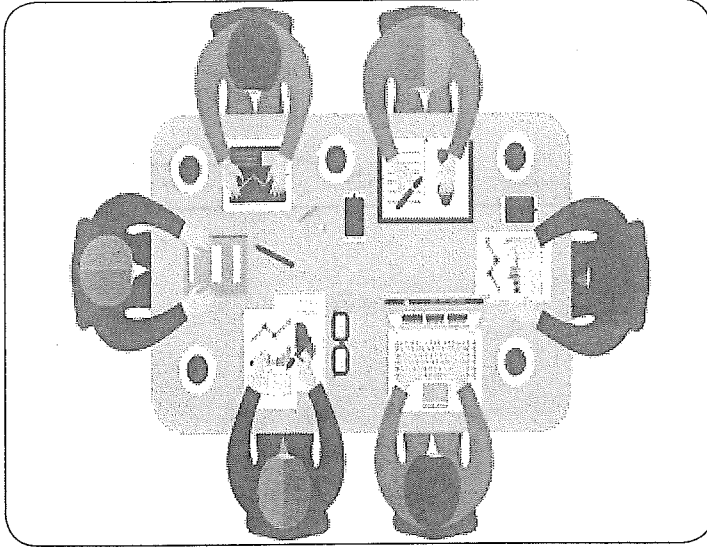

دولاب الحظ

72

وقت تنفيذ الفكرة	أهداف الفكرة	الفكرة باختصار
قد تنفذ كنشاط تقييمي في نهاية الحصة أو مراجعة لفصل أو وحدة دراسية.	تثير الطلبة وتحفزهم نحو التعلّم منتظرين حظهم بحماس ولا سيما المترددون في المشاركة، ويمكن استخدام هذه الطريقة عند إعطاء مراجعة، وتساعد على التذكر وسرعة البديهة.	تقوم فكرة الاستراتيجية على تجهيز المعلم لمجموعة من البطاقات الكبيرة ويكتب على وجهها أسئلة وعلى ظهرها أعداد، بالإضافة إلى دولاب الحظ المصنوع من ورق مقوى أو فلين بشكل دائري مقسم إلى قطاعات مثلثة بعدد البطاقات مرقّمة، وفي مركز القرص الدائري يثبت مؤشر بدبوس نحاسي.

احتياجات التنفيذ

ورق مقوى - بطاقات - دبوس نحاسي .

خطوات تنفيذ الفكرة

1. يطلب المعلم من الطلبة الجلوس بشكل دائري، وتوضع البطاقات بحيث تكون الأسئلة للأسفل، والأعداد للأعلى.
2. يبدأ أحد الطلبة بإدارة المؤشر، فيشير إلى عدد ما، عندها يأخذ الطالب البطاقة التي على ظهرها نفس العدد.
3. يقرأ الطالب السؤال ويجيب عنه، ويدور نقاش بين المعلم وبقية الطلبة وقيم الطلبة اجابة زميلهم.
4. تعاد البطاقة إلى مكانها ووجهها للأعلى في حالة الإجابة الصحيحة، أما في حالة الإجابة غير صحيحة تعاد إلى مكانها ووجهها للأسفل.
5. يمرر الدولاب إلى طالب آخر، ومع الزمن يزداد عدد البطاقات التي وجهها للأعلى.



المادة: اللغة الإنجليزية

مثال تطبيقي

الصف: الأول الأساسي

على الفكرة

موضوع الدرس: الألوان

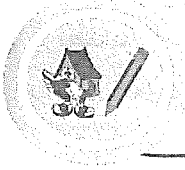

1. يشرح المعلم كيفية تنفيذ الفكرة، ويساعد الطلبة على الجلوس بشكل دائري.
2. يكتب المعلم في البطاقات لوناً معيناً من الألوان باللغة الانجليزية ليقراه الطالب، وفي الأوجه الأخرى يكتب أعداداً.
3. يدير أحد الطلبة دولاب الحظ، ويطابق العدد الذي حصل عليه في الدولاب مع العدد في البطاقة.
4. يسحب البطاقة للعدد المطابق ويقرأ الكلمة التي تدل على اللون.
5. يعمل بقية الطلبة على تقييم زميلهم، إن كانت الإجابة صحيحة يقلبها وتعتبر ملغية، وإن كانت الإجابة غير صحيحة يرجعها كما كانت لتكون من حظ طالب آخر.
6. ينتقل الدور إلى طالب آخر وهكذا.

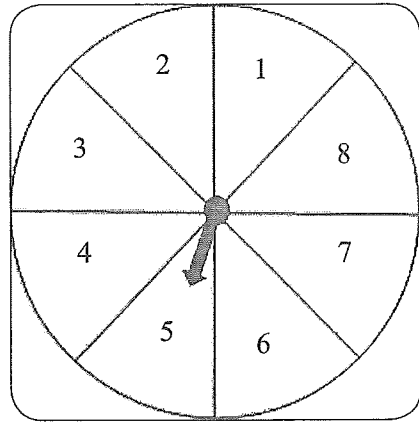
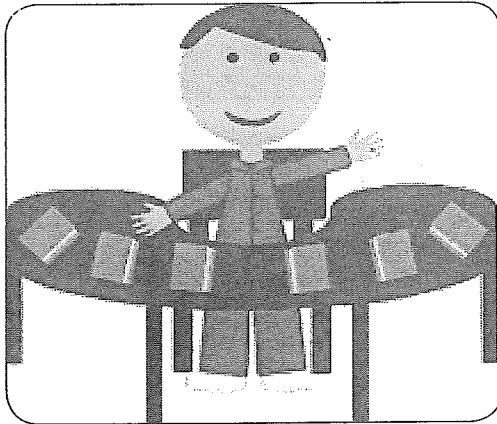

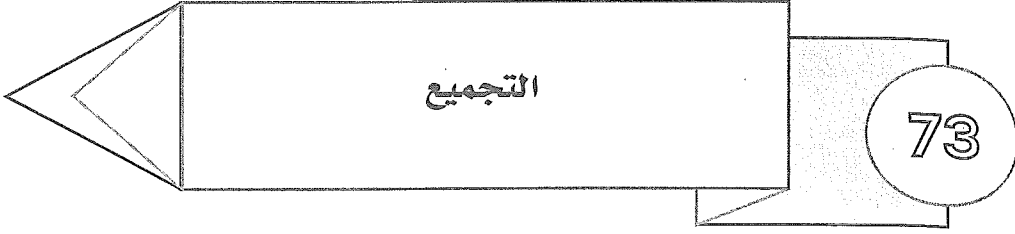

وقت تنفيذ الفكرة	أهداف الفكرة	الفكرة باختصار
قد تنفذ في نهاية الحصة كأنشطة تقويمي.	تعزز قدرة الطلبة على التجميع الصحيح، وإثارة دافعية الطلبة للتعلم.	تقوم فكرة الاستراتيجية على تجميع مجموعة من الأشياء معا، لإنتاج منتج نهائي من القطع والأجزاء.

احتياجات التنفيذ

بطاقات لإجراء متطلبات الموضوع.

خطوات تنفيذ الفكرة

1. يطلب المعلم من الطلبة تجميع مواد مترابطة منطقياً.
2. يمكن أن يكون التجميع لخطوات تجربة ما، أو ترتيب الأحداث في قصة ما، أو حساباً رياضياً منطقياً.
3. كما يمكن تجميع نص أو صور، أو رموز.



المادة: العلوم

مثال تطبيقي

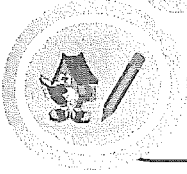

الصف: الرابع الأساسي
موضوع الدرس: مكونات الجهاز الهيكلي

على الفكرة

1. يشرح المعلم أهمية الجهاز الهيكلي للإنسان.
2. يتطرق المعلم إلى مكونات الجهاز الهيكلي بالترتيب.
3. يوزع المعلم صوراً لمكونات الجهاز الهيكلي لكل مجموعة ثنائية.
4. يعمل الطلبة على تجميع الجهاز الهيكلي للحصول على الجهاز كاملاً.

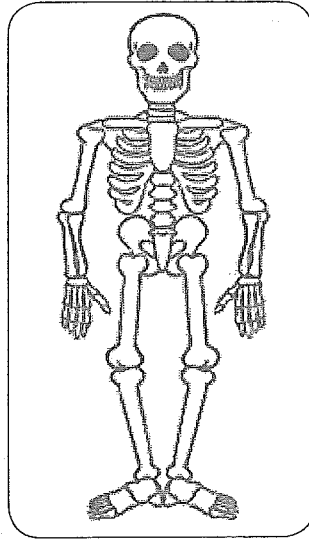

اهزم المعلم

74

وقت تنفيذ الفكرة	أهداف الفكرة	الفكرة باختصار
قد تنفذ كنشاط في نهاية الحصة.	اثارة انتباه الطلبة لتصيّد الأخطاء والتعوّد على تصحيحها، وتثبيت فهمهم والتأكد من صحة معلوماتهم.	تقوم فكرة الاستراتيجية على اكتشاف أخطاء المعلم في أثناء الشرح أو إجراء تجربة أو بناء جمل وتسجيلها.

احتياجات التنفيذ

اللوح السبوري.

خطوات تنفيذ الفكرة

1. يوضّح المعلم للطلبة أنه سيجري تجربة، أو يقرأ نصًّا، أو يكتب نصًّا على اللوح، أو يعرض نشاطًا عمليًّا، أو يشرح مفهومًا، وأنه سيقع في أخطاء.
2. يجب على كل طالب كشف الخطأ وتدوينه.
3. عند انتهاء المعلم من التقديم يشكّل الطلبة أزواجًا ويقارنون النتائج التي توصلوا لها.
4. يدور المعلم بين الطلبة ويسأل كل ثنائي عن الخطأ الذي وقع فيه، ثم مناقشة ذلك لإيضاح الأخطاء.



المادة: اللغة العربية

مثال تطبيقي

الصف: الخامس الأساسي
موضوع الدرس: إنَّ وأخواتها

على الفكرة

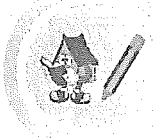

1. يشرح المعلم درس إن وأخواتها ويتعرف عليها الطلبة (إنَّ - أنَّ - لكنَّ - كأنَّ - لئيت - لعلّ)
2. يعطي المعلم أمثلة لجمل تتضمن إن وأخواتها وشرح عملها.
 - إنَّ العلمَ نورٌ.
 - لبت الأسعارَ مناسبةً.
 - لعلَّ الفرجَ قريبٌ.
3. يطلب المعلم من الطلبة اكتشاف الأخطاء النحويّة في أثناء قراءة الأمثلة المطروحة.
4. يكتشف الطلبة الأخطاء في النحو ويسجّلوها.
5. يسأل المعلم كل ثنائي عن الأخطاء ثم مناقشتها وتصحيحها بشكل جماعي.

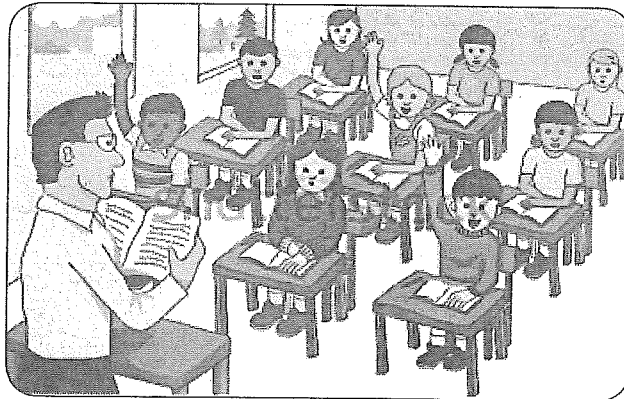

تمثيل الوظائف بشكل جسدي

75

وقت تنفيذ الفكرة	أهداف الفكرة	الفكرة باختصار
قد تنفذ في نهاية شرح المعلم للدرس.	تعزيز مشاركة جميع طلبة الصف في عملية التعلم.	تقوم فكرة الاستراتيجية على تمثيل الطلبة لوظائف معينة في الطبيعة او حركة أجسام ما مثل حركة المجال المغناطيسي أو التيار أو وظيفة المشيمة.

احتياجات التنفيذ

بطاقات ملونة .

خطوات تنفيذ الفكرة

1. يشرح المعلم الدرس ويوضح وظيفة ما أو حركة جسم.
2. يطلب من الطلبة تمثيل دور حركة الأجسام.
3. يوزع المعلم الأدوار على الطلبة ليعرفوا أماكنهم وما يمكن أن يفعلوه.



المادة: أحياء

مثال تطبيقي

الصف: الثاني عشر

موضوع الدرس: وظيفة المشيمة

على الفكرة



1. يشرح المعلم للطلبة وظيفة المشيمة وانتقال الغذاء والأكسجين إليه من خلال الحبل السري وكيفية التخلص من الفضلات.
2. يطلب المعلم تمثيل دور المشيمة والجنين.
3. يتم تركيب شبكة كرة طائرة عبر غرفة الصف لتمثيل جدار المشيمة.
4. يوزع المعلم الطلبة إلى مجموعتين كبيرتين، تمثلان الدورة الدموية للجنين والأم.
5. تتحرك المجموعتان على جانبي الشبكة، ويلتقط طلبة المجموعة الأولى الذين يؤدون دور الأم بطاقات كبيرة حمراء تمثل خلايا الدم الحمراء، وبطاقات أصغر بيضاء تمثل الأكسجين وأخرى خضراء تمثل المغذيات.
6. يلتقط طلبة المجموعة الثانية الذين يؤدون دور الجنين بطاقات كبيرة تمثل خلايا الدم الحمراء، وبطاقات رمادية أصغر حجماً تمثل ثاني أكسيد الكربون، وبطاقات فضلات بنية وصفراء.
7. يعبر طلبة المجموعة الأولى الذين يحملون بطاقات الأكسجين والمغذيات إلى الجنين، ويعبر طلبة المجموعة الثانية الذين يحملون بطاقات الفضلات وثاني أكسيد الكربون إلى الأم.

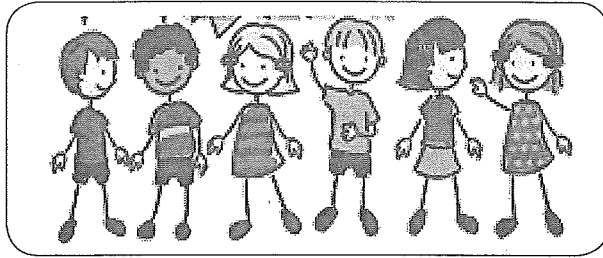

القطع المكسرة

76

وقت تنفيذ الفكرة	أهداف الفكرة	الفكرة باختصار
قد تنفذ في بداية الحصة كتمهيد للدرس أو نشاط معين يراه المعلم مناسباً.	تساعد الطلبة على استخدام مهارات التفكير والربط بين المعلومات للوصول إلى نتيجة.	تقوم فكرة الاستراتيجية على إعطاء كل طالب قطعة تحتوي على جزء مفتاحي من المعلومات أو المسؤولية التي تحتاجها المجموعة لإتمام مهمة مشتركة.

احتياجات التنفيذ

لا يوجد لها متطلبات.

خطوات تنفيذ الفكرة

1. يفضل جلوس الطلبة في حلقات، ويوضح المعلم المهمة التي على المجموعة القيام بها كحل مسألة أو فك شفرة أو ترتيب سلسلة تتابعية أو الوصول إلى استنتاج أو ابتكار منتج.
2. يشرح المعلم للطلبة قواعد الفكرة، وهي:
 - لا يمكن إعطاء أو أخذ معلومات من أي طالب آخر من مجموعة أخرى.
 - يمكن لطالب واحد في المجموعة الواحدة أن يقوم بالكتابة.
 - لا يمكن الحركة لأي طالب في المجموعة ما عدا الطالب الذي يكتب على اللوح.
3. يبدأ كل طالب في المجموعة بحل الشفرة للوصول إلى الحل.



المادة: الرياضيات

مثال تطبيقي

الصف: الثالث الأساسي

على الفكرة

موضوع الدرس: الكسور

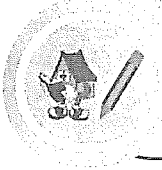

1. يشرح المعلم طريقة تنفيذ الفكرة، ويطلب من الطلبة فك شفرة الأرقام للوصول إلى عنوان الدرس، وتكتب الأعداد مع الحروف في 6 بطاقات، بحيث يأخذ كل طالب بطاقة.

• 1 ك

• 2 ا

• 3 ر

• 4 ل

• 5 و

• 6 س

الشفرة هي (2 - 4 - 1 - 6 - 5 - 3)

2. يكتب الكاتب في كل مجموعة ترتيب الأرقام ويفك الشفرة من بطاقات زملائه، وينتقل إلى اللوح السبوري لكتابة العنوان بعد فك الشفرة.

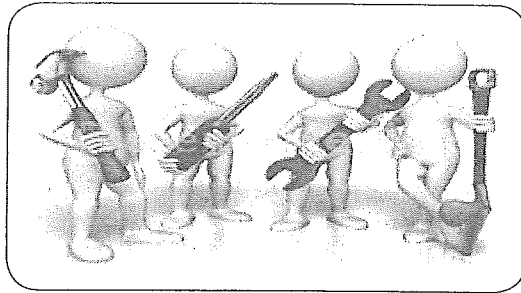

مركز الكون

77

وقت تنفيذ الفكرة	أهداف الفكرة	الفكرة باختصار
قد تنفذ في نهاية الحصة كنشاط تقييمي.	تساعد الطلبة على ابداء آرائهم في موضوع ما، وحرية التعبير في التحدث عن الموضوع المطروح.	تقوم فكرة الاستراتيجية على طرح أحد الطلبة رأيه في موضوع معين، وقد يجد من يتفق معه في الرأي أو يخالفه.

احتياجات التنفيذ

قطعة ورق مقوى.

خطوات تنفيذ الفكرة

1. يطلب المعلم من الطلبة الجلوس في الكراسي بشكل دائري، أو يمكنهم الوقوف بدون كراسي.
2. يضع المعلم قطعة ورق مقوى أو كرسيًا في وسط الكراسي لتكون مركز الدائرة.
3. يقف أحد الطلبة في الوسط (مركز الكون)، وي طرح رأيه في الموضوع الذي يتم تناوله، ويمكن الجلوس في كرسي (مركز الكون) بدل ورق مقوى.
4. يجلس الطلبة الأكثر اتفاقًا في الرأي بالقرب منه في (مركز الكون).
5. يبقى الطلبة الذين لا يتفقون مع الرأي المطروح واقفين.
6. يأتي طالب آخر ليقف في الوسط أو يجلس في الكرسي ويقول رأيًا جديدًا.



المادة: الدراسات الاجتماعية

مثال تطبيقي

الصف: السادس الأساسي

على الفكرة

موضوع الدرس: الدولة الأموية في الأندلس

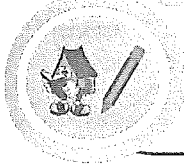

1. يشرح المعلم كيفية تنفيذ الفكرة للطلبة.
2. يجلس أحد الطلبة في كرسي في الوسط ويتحدث عن رأيه في أسباب ضعف الدولة الأموية، ونشأتها مرة أخرى في الأندلس، بينما يقف بقية الطلبة في المجموعة.
3. يقرب الطلبة الأكثر اتفاقاً معه ويجلسون بالقرب منه.
4. يقف الطلبة الذين لا يتفقون معه في الأسباب.

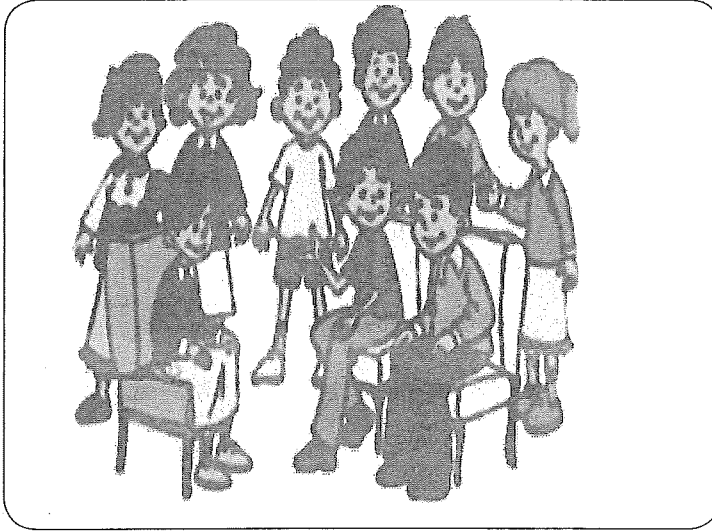

التحويل

78

وقت تنفيذ الفكرة	أهداف الفكرة	الفكرة باختصار
قد تنفذ في بداية أو نهاية الحصة كنشاط تقييمي.	لزيادة التعلّم لدى الطلبة إلى الحدّ الأقصى، وتساعدهم على التعلم المستقل والمراجعة، كما تساعد المعلم على اكتشاف مواطن سوء فهم الطالب عند وجود صعوبة في تحويل النصّ.	تقوم فكرة الاستراتيجية على أن جميع المواد قابلة للتحويل، مثلاً: يمكن تحويل النصّ إلى خريطة عقلية، أو رسم بياني، أو قصة مصوّرة، أو جدول.

احتياجات التنفيذ

لا يوجد أية متطلبات.

خطوات تنفيذ الفكرة

1. يوزع المعلم نصاً مكتوباً على الطلبة، بعد نهاية شرح الدرس.
2. يطلب المعلم من الطلبة تحويل النصّ إلى خارطة ذهنية أو قصة أو جدول أو رسم بياني حسب ما يراه المعلم مناسباً للنصّ.



المادة: التربية الإسلامية

مثال تطبيقي

الصف: السادس الأساسي

على الفكرة

موضوع الدرس: علامات الساعة

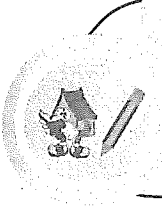

1. يشرح المعلم علامات الساعة الصغرى، بالإضافة إلى علامات الساعة الكبرى للطلبة.
2. يطلب المعلم من الطلبة تحويل فهمهم ومعرفتهم لعلامات الساعة إلى خريطة ذهنية.

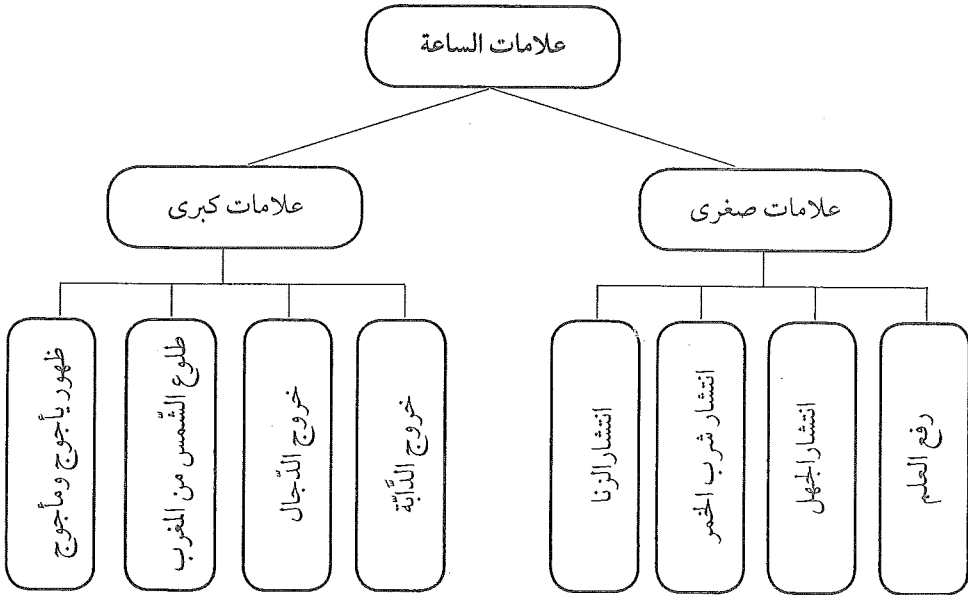

التفويض

79

وقت تنفيذ الفكرة	أهداف الفكرة	الفكرة باختصار
قد تنفذ منذ بداية الحصة حتى نهايتها.	تدريب الطلبة على عدد من مهارات التعلّم، وتحفيز روح التحدي لديهم، وتنمية القدرة على تدريس الأقران ليكون التعلّم أكثر فاعلية.	تقوم فكرة الاستراتيجية على انشاء محطات مصادر معلومات في الغرفة الصفية، تتضمن مجموعة من اللوحات لتفحصها، أو تجارب علمية، أو مقاطع فيديو، أو صفحات كتاب النصوص للقراءة، ويتم تفويض أحد الطلبة في كل مجموعة إلى أحد المصادر ليفهم المادة المعروضة.

احتياجات التنفيذ

مصادر متنوعة للمعلومات حسب ما هو متوفّر لدى المعلم.



خطوات تنفيذ الفكرة

1. ينشئ المعلم مصادر معلومات متنوعة في الغرفة الصفية.
2. يطلب المعلم من الطلبة تشكيل مجموعات متماثلة تتكون من خمسة طلبة، هدفهم هو فهم وتعلّم جميع عناصر الموضوع المعروضة في الغرفة الصفية كاملة.
3. تقرر كل مجموعة أيّ طالب منهم يكون مندوباً وتفوضه الذهاب إلى أي محطة مصادر المعلومات.
4. يعمل المفوضون مدة زمنية محددة متفق عليها ليفهموا المادة المعروضة في محطة مصادر المعلومات ويدونوا ملاحظاتهم.
5. يعود المفوضون إلى مجموعاتهم ويعلمون بعضهم بعضاً.

المادة: العلوم

مثال تطبيقي

الصف: التاسع الأساسي

موضوع الدرس: التغيرات التي تؤدي إلى
تكوين الصُّخور

على الفكرة



1. يعمل المعلم على تنوع مصادر التعلم في الغرفة الصفية مثل:

- مقطع فيديو عوامل تكوّن الصخور.
- معلومات من مجلة علمية.
- صور لتكوّن الصخور.
- تجربة علمية لتكوّن الصخور (تغيّر فيزيائي).
- تجربة علمية تكون الصخور (تغيّر كيميائي).
- خريطة ذهنية.



2. يقسّم المعلم الصف إلى مجموعات تعاونية، ثم تختار كل مجموعة أحد أفرادها مفوضاً عنها إلى محطات مصادر المعلومات، ليفهم ويدون الملاحظات عن الصُّخور.

3. يعود كل مفوض إلى مجموعته، ويعمل على شرح ملاحظاته لأعضاء مجموعته.



عمل يعتمد على الحظ

80

وقت تنفيذ الفكرة	أهداف الفكرة	الفكرة باختصار
قد تنفذ كنشاط تقييمي بعد انتهاء الدرس.	تساعد الطالب على الانضباط في الالتزام بالدور، والاستماع والمسؤولية الجماعية، واثارة المرح والتشويق.	تقوم فكرة الاستراتيجية على رمي حجر النرد للحصول على رقم السؤال للإجابة عنه.

احتياجات التنفيذ

حجر نرد- بطاقات أسئلة.

خطوات تنفيذ الفكرة

1. يحضر المعلم مجموعة من البطاقات المتضمنة للأسئلة.
2. ترقم البطاقات بحيث تتضمن الأعداد من واحد حتى ستة.
3. يجلس الطلبة في مجموعات لا يتعدى عددهم عن ستة، وتكون البطاقات في الوسط.
4. يرمي أحدهم حجر النرد للحصول على رقم، ويسحب البطاقة ويقرأ السؤال ليجيب عليه.
5. يستمر الطلبة بالدور في رمي حجر النرد والاجابة عن الأسئلة حتى تنتهي البطاقات.

المادة: العلوم

مثال تطبيقي

الصف: الأول الأساسي

على الفكرة

موضوع الدرس: أجزاء النبات

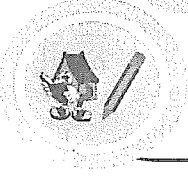

1. يشرح المعلم الدرس عن أجزاء النبات ووظائف كل جزء.
2. يحضّر المعلم مجموعة من بطاقات أسئلة متنوعة يصل عددها بعدد الطلبة في المجموعة.
3. تحتوي البطاقات أسئلة عن أجزاء النبات ووظائفها.
4. يضع المعلم البطاقات وحجر النرد في وسط المجموعة.
5. يبدأ الطلبة برمي حجر النرد والإجابة عن الأسئلة.

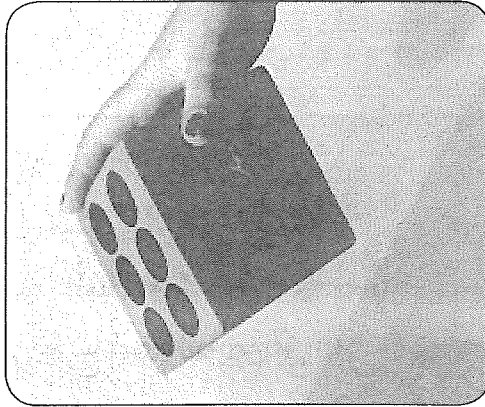

التقطير

81

وقت تنفيذ الفكرة	أهداف الفكرة	الفكرة باختصار
قد تنفذ في أثناء شرح المعلم لموضوع معين.	فصل المادة المهمة عن تلك الثانوية، وتقليص المادة المكتوبة وتعزيز قدرات التذكر، ودعم مهارات البحث المستقل.	تقوم فكرة الاستراتيجية على رسم قمع تنقية كبير مع مستودع تجميع صغير على السبورة، ويتم تصفية كلمات أو مفاهيم محددة الأكثر أهمية في الدرس.

احتياجات التنفيذ

رسم قمع مع مستودع على السبورة - نص مكتوب من الدرس.

خطوات تنفيذ الفكرة

1. يرسم المعلم قمعاً على السبورة.
2. يعمل الطلبة على النص المعطى في ثنائيات ليجدوا الكلمات المحدد الأكثر أهمية.
3. عندما يستعد الثنائي يخرج أحد الطالبين إلى اللوح السبوري ويكتب الكلمات في القمع.
4. تتابع الثنائيات الأخرى، وتضيف كلمات أخرى غير مكررة في قمع التنقية.
5. يجاور المعلم الطلبة أي من هذه الكلمات يمكن أن تُعبّر قمع التنقية إلى المستودع، ينبغي أن تكون هذه الكلمات الأساسية التي تصيب معنى النص كاملاً.
6. تصبح الكلمات المصفاة والموافق عليها أساساً للملاحظات التي يدونها كل طالب عندها بشكل منفرد.

المادة: العلوم

مثال تطبيقي

الصف: العاشر الأساسي

على الفكرة

موضوع الدرس: مكونات الجهاز التنفسي



1. يشرح المعلم طريقة تنفيذ الفكرة للطلبة.
2. يوزع المعلم فقرة من موضوع درس مكونات الجهاز التنفسي لكل ثنائي من الطلبة.
3. يبدأ كل ثنائي بالبحث عن المفاهيم الأساسية التي سيضع لها تعريفات علمية ثم تدوينها في القمع على السبورة بدون تكرار للكلمات.
4. الكلمات المتوقعة التي تمر من القمع هي:

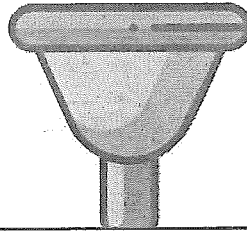

الجيوب الأنفية

البلعوم

الرئة

الشُعْب الهوائية

الحويصلات الهوائية

أكياس رئوية



ضربة مزدوجة

82

وقت تنفيذ الفكرة	أهداف الفكرة	الفكرة باختصار
قد تنفذ في أثناء تقديم الدرس منذ بداية الحصة حتى نهايتها.	تساعد المعلم على استغلال وقت الحصة، كما تساعد الطلبة الأقل في المستوى التحصيلي في الحصول على المعارف بشكل سريع وممتع، وتعزز مواقف ومهارات التعلم المستقل.	تقوم فكرة الاستراتيجية على تسجيل المعلم للنقاط الرئيسة للدرس على أشرطة فيديو أو عروض تقديمية، ويمكن إعادة العرض في حالة عدم تمكن الطلبة من الفهم دون الحاجة للمعلم وبشكل سريع.

احتياجات التنفيذ

قلم رصاص - ألوان زيتية - ورق رسم من النوع كانسون (متوفر في المكتبات).

خطوات تنفيذ الفكرة

1. يقوم المعلم بتسجيل نقاط الدرس الرئيسة على أشرطة تسجيل أو مقاطع فيديو أو عروض تقديمية.
2. يقوم المعلم بتجهيز القاعة الصفية مسبقاً بالأجهزة الخاصة لمساعدة الطلبة الذين يحتاجون إعادة الدرس.
3. يحتاج الطلبة إلى التدريب على استخدام التجهيزات، وقد يستغرقون بعض الوقت ليطوروا عادات التعلم المستقل.
4. يفضل وضع جهاز العرض أو شاشة التلفاز في زاوية من الغرفة الصفية كي لا يتشتت بقية الطلبة.

المادة: الفنون التشكيلية

مثال تطبيقي

الصف: التاسع الأساسي

على الفكرة

موضوع الدرس: البيئة العمانية

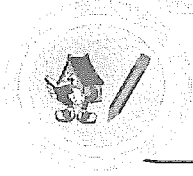

1. يشرح المعلم للطلبة عن البيئة العمانية والبيوت قديما وحديثا.
2. يطلب المعلم من الطلبة استخدام قلم الرصاص والألوان الزيتية لتشكيل لوحة فنية لبيئة عُمانية مثل البيوت القديمة.
3. قد يكون هناك بعض الطلبة الذين لا يجيدون استخدام الألوان الزيتية وكيفية دمج الألوان ببعضها في ورقة الرسم، يطلب منهم الاتجاه إلى الركن الخاص بجهاز العرض لمشاهدة خطوات الدمج من مقطع فيديو موضح فيه شرح مفصّل لكل خطوة.

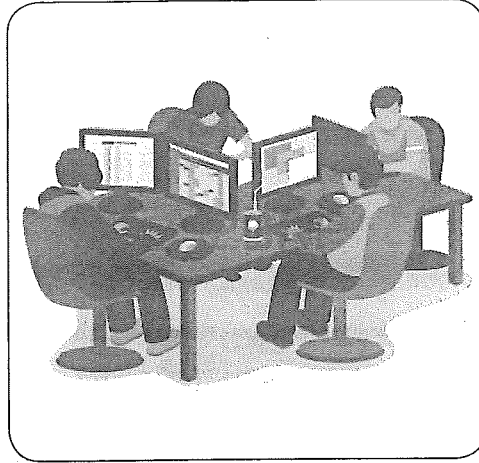

المواعيد المخيفة

83

وقت تنفيذ الفكرة	أهداف الفكرة	الفكرة باختصار
قد تنفذ في أثناء القيام بنشاط تقييمي.	تساعد الطلبة على إنجاز العمل في الوقت المحدد وتحفز سرعة تقدمهم، وتوضح لهم أنهم يستطيعون الإنجاز أكثر مما يظنون.	تقوم فكرة الاستراتيجية على تحديد وقت معين لإنجاز عمل معين مع الطلبة سواء كان بشكل منفرد أو ثنائي أو مجموعات حسب المهمة الموكلة للطلبة.

احتياجات التنفيذ

قائمة أسماء الطلبة لتسجيل الوقت - ساعة حائط.

خطوات تنفيذ الفكرة

1. يحدد المعلم وقتاً لإنجاز عمل معين مع الطلبة.
2. يجهز المعلم قائمة بأسماء الطلبة، ويتنقل بينهم لتحقيق التقدم الذي أنجزه كل طالب، ويتفق معهم على موعد نهائي ليكمل المهمة في المرحلة القادمة.
3. التأكيد على وجود ساعة حائط في الغرفة الصفية.
4. يرجع المعلم إلى كل طالب في الوقت المحدد ليعلم الطلبة أن المعلم جاد في مواعده.

المادة: اللغة الانجليزية

مثال تطبيقي

الصف: الرابع الأساسي

على الفكرة

موضوع الدرس: الروبوت



1. يشرح المعلم طريقة تنفيذ الفكرة للطلبة، بالإضافة إلى كيف يمكنهم تصميم روبوت ضخم طوله متر تقريبا.
2. يجلس الطلبة على الكراسي لإبداء اقتراحاتهم في شكل وألوان الروبوت.
3. يستخدم أحد الطلبة المنطقة في الوسط لتصميم الروبوت مع اشراف المعلم.
4. يبدأ أحد الطلبة بتصميم رأس الروبوت وعينه وانفه وفمه مستخدما اقتراحات زملائه، وهكذا لعمل جسم الروبوت.

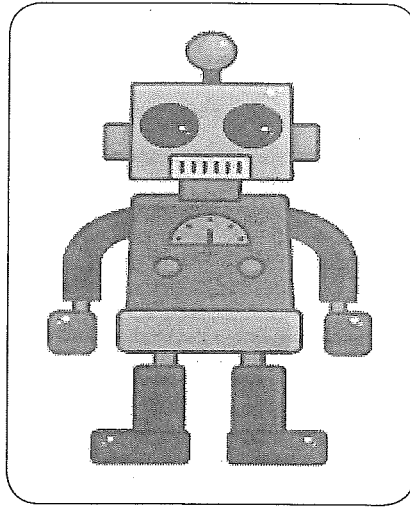

الهرمية

85

وقت تنفيذ الفكرة	أهداف الفكرة	الفكرة باختصار
قد تنفذ في أثناء شرح وتوضيح الموضوع في الحصة.	تساعد الطلبة على استيعاب الموضوع والتعلم العميق واستخلاص المعلومات في الدرس بشكل مبسط.	تقوم فكرة الاستراتيجية على استخراج الأفكار الرئيسة والثانوية من النص وكتابتها في هرم، تكون الأفكار الرئيسة أعلى قمة الهرم، والثانوية أسفل الهرم.

احتياجات التنفيذ

لا يوجد متطلبات ما عدا نص من الدرس.

خطوات تنفيذ الفكرة

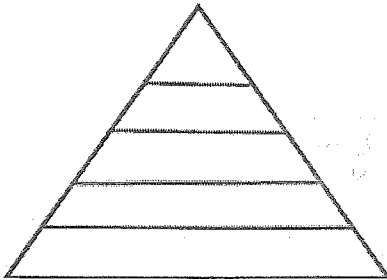

1. يطلب المعلم من كل طالب رسم هرم على حجم الصفحة.
2. يطلب المعلم من الطلبة قراءة النص والبحث عن الفكرة الرئيسة للنص كالعنوان وتدوينها في قمة الهرم.
3. يقوم الطلبة بكتابة الأفكار الثانوية في قاعدة الهرم.
4. ينبه المعلم الطلبة إلى أن النص قد يحتوي على فكرة أو فكرتين رئيسيتين بينما الأفكار الثانوية تكون أكثر.

المادة: اللغة العربية

مثال تطبيقي

الصف: السادس الأساسي

موضوع الدرس: المضادات الحيويّة الطبيعيّة

على الفكرة

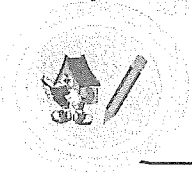

1. يشرح المعلم طريقة تنفيذ الفكرة للطلبة.
2. يطلب المعلم من الطلبة قراءة النص قراءةً جيدةً.
3. يستخرج الطلبة من النص الأفكار الرئيسة ثمّ الثانوية.
4. يدوّن الطلبة الفكرة الرئيسة في قمة الهرم ثم الأفكار الثانوية في أسفل الهرم.
5. الهرم المتوقع رسمه من الطلبة:

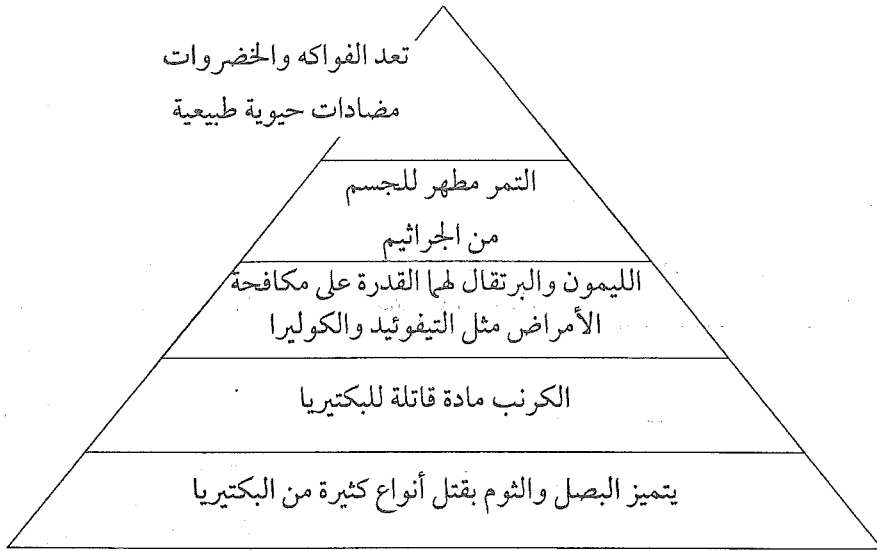

استجواب صاحب الشأن

86

وقت تنفيذ الفكرة	أهداف الفكرة	الفكرة باختصار
قد تنفذ بعد شرح المعلم للدرس.	تساعد على إثارة الطلبة وبتّ الحماس فيهم، وتنمية القدرة على صياغة الأسئلة، واستدكار المعلومات.	تقوم فكرة الاستراتيجية على تمثيل المعلم لدور شخصية تعكس مسئول أو خبير مرتبط بموضوع الدرس (مثلا خبير بيئي لو كان الموضوع بيئيا)، ثم يقوم الطلبة بتوجيه الأسئلة إليه عن ذلك الموضوع.

احتياجات التنفيذ

وشاح - قبة (حسب الشخصية).

خطوات تنفيذ الفكرة

1. يحدد المعلم الدرس الذي يلائم فيه تمثيل شخصية ما.
2. يشرح المعلم الدرس بالطريقة المعتادة.
3. يمثل المعلم دور شخصية مذكورة في الدرس مع ارتداء وشاح وقبة مثلا بحيث يتناسب مع الشخصية.
4. يطرح الطلبة الأسئلة للمعلم ليجيب عليها.
5. يجب أن لا يأخذ دور المعلم وقتاً طويلاً لكي لا يبدأ الطلبة في الملل وتفقد التجربة فعاليتها.

المادة: العلوم

مثال تطبيقي

الصف: السادس الأساسي
موضوع الدرس: التصنيف

على الفكرة

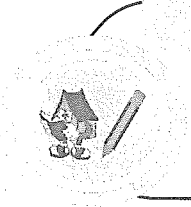

1. يشرح المعلم درس التصنيف بشكل عام.
2. يطلب المعلم من الطلبة الجلوس على شكل حرف U ويشرح لهم الفكرة.
3. يتقمص المعلم دور العالم المبدع كارلوس لينوس.

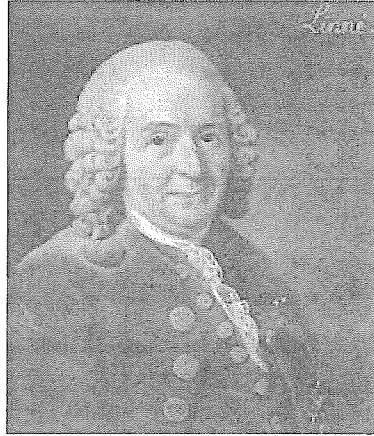

4. يبدأ الطلبة بتوجيه الأسئلة لمعلمهم، مثل:
 - من هم العلماء الذين سبقوك في علم التصنيف؟
 - من هو العالم الذي قسم الكائنات الحية إلى حيوانات ونباتات؟
 - ما هو دورك في التصنيف؟
 - ما هي اللغة التي كان يستخدمها في الكتابة؟



عباءة الخبير

87

وقت تنفيذ الفكرة	أهداف الفكرة	الفكرة باختصار
قد تنفذ في نهاية الدرس كتحقيق ختامي للدرس.	تساعد الطلبة على حرية التعبير والتحدث أمام زملائهم بكل ثقة.	تقوم فكرة الاستراتيجية على لبس أحد الطلبة عباءة أو وشاح ويتحدّث أمام زملائه عن ما يعرفه عن موضوع الدرس.

احتياجات التنفيذ

عباءة يلبسها الطالب الذي يتقمص دور الخبير.

خطوات تنفيذ الفكرة

1. يشرح المعلم الدرس ويعطي ملخصاً عن المحتوى.
2. يطلب المعلم من الطلبة أن يكتبوا باختصار ما يعرفونه عن الدرس ويمكنهم تبادل التفاصيل ضمن أزواج.
3. يطلب من أحدهم التطوُّع ويرتدي عباءة الخبير ويتحدّث إلى الطلبة بكل ما يعرفه عن موضوع الدرس.
4. يمكن للخبير أن يسأل أسئلة للطلبة ويستخدم كلمة «حوّل» إن لم يكن متأكداً من الإجابة، ويمكن للمعلم إضافة تعليقات.
5. يتم البحث عن متطوع آخر لإضافة شيء إلى ما أخبر به زميله، وتتواصل العملية.

المادة: الدراسات الاجتماعية

مثال تطبيقي

الصف: السادس الأساسي

موضوع الدرس: الدولة الفاطمية في مصر

على الفكرة

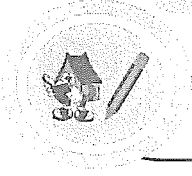

1. يشرح المعلم طريقة تنفيذ الفكرة للطلبة ويطلب منهم قراءة الدرس في البيت مسبقا.
2. يطلب المعلم من الطلبة تلخيص الدرس في شكل أسئلة.
3. يرتدي أحد الطلبة العباة ويبدأ الطلبة بتوجيه الأسئلة إليه؛ عن كيفية نشأة الدولة الفاطمية في مصر على يد عبّيد الله المهدي.
4. يضيف المعلم تعليقات وتتبع الأحداث حتى وصول الدولة الفاطمية ذروة اتساعها.

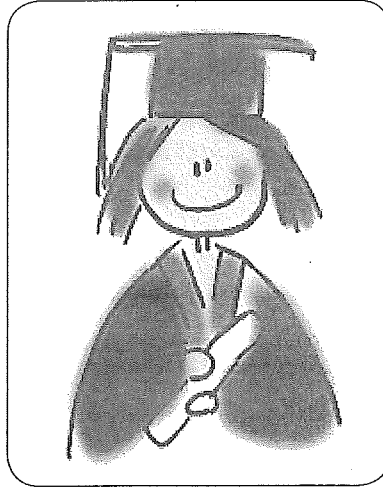

لوحة الذاكرة

88

وقت تنفيذ الفكرة	أهداف الفكرة	الفكرة باختصار
قد تنفذ بعد الانتهاء من شرح موضوع الدرس أو بعد مراجعة وحدة كاملة.	تساعد الطلبة على تذكر المصطلحات والتعاريف والتقنية.	تقوم فكرة الاستراتيجية على تدوين مصطلحات في اللوح السبوري أو شفافية وحفظها من قبل الطلبة لتذكرها بعد فترة.

احتياجات التنفيذ

اللوح السبوري أو جهاز عرض الشفافيات.

خطوات تنفيذ الفكرة

1. يدوّن المعلم مصطلحات أو مفاهيم علمية مأخوذة من الدرس على اللوح السبوري أو جهاز عرض الشفافيات.
2. يمنح الطلبة دقيقة كي يتذكروا القائمة.
3. بعد انقضاء الوقت يسمح المعلم اللوح أو يطفىء جهاز العرض.
4. يكتب الطلبة تعريفات المصطلحات في دفتر المادة، وتذكر ما يستطيعون تذكره خلال مدة زمنية محدّدة.
5. يراجع المعلم المصطلحات ويناقش الطرائق المختلفة التي قام الطلبة بتعريف تلك المصطلحات.

المادة: الدراسات الاجتماعية

مثال تطبيقي

العلوم الصف: الثامن الأساسي
موضوع الدرس: الطقس والمناخ

على الفكرة



1. يشرح المعلم الموضوعات المتعلقة بوحدة الطقس والمناخ.
2. بعد الانتهاء من جميع موضوعات الوحدة يدوّن المصطلحات في لوح سبوري مثل:
الطقس - المناخ - الضغط الجوي - الرياح الدائمة - الرياح الموسمية - الرياح المحلية
- الرياح اليومية - المنخفضات الجوية - الأعاصير - الرطوبة - التكاثف - نقطة الندى.
3. يعرض المعلم على الطلبة المصطلحات لمدة دقيقة، ثم يمسحها من اللوح السبوري.
4. يطلب من الطلبة كتابة التعريفات لتلك المصطلحات في ورقة.
5. يناقش المعلم التعريفات مع الطلبة.

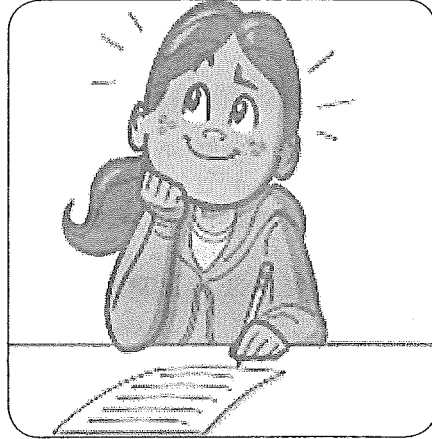

الذكريات متعددة الحواس

89

وقت تنفيذ الفكرة	أهداف الفكرة	الفكرة باختصار
قد تنفذ في بداية موضوع الدرس.	تساعد الطلبة على التذكر، إذ يتم تذكر التجارب متعددة الحواس، واكتساب الثقة بالنفس.	تقوم فكرة الاستراتيجية على تمثيل شخصيات مختلفة وتخصيص لون ومجموعة لكل شخصية.

احتياجات التنفيذ

ملابس لمهن مختلفة، بعض أدوات المهن.

خطوات تنفيذ الفكرة

1. يشرح المعلم طريقة تنفيذ الفكرة للطلبة.
2. يطلب المعلم وضع الكراسي على شكل حلقة وإضافة كراسي أخرى لتمثيل الشخصيات المختلفة.
3. تخصيص لون ومجموعة لكل شخصية بحيث يلصق ورق ملون على كرسي الشخصية التابعة لهم، مع تدوين كلمات رئيسة متعلقة بالشخصية.
4. يقوم أحد الطلبة بتمثيل الشخصية في طريقة عملها، مع إيماءات تدل عليه وبقية الطلبة يتجولون للتعرف على صاحب الشخصية من خلال عدة حواس.
5. يقدم المعلم نقاشات للطلبة وإبداء اقتراحات وتعديلات على الشخصيات.

المادة: الدراسات الاجتماعية

الصف: الرابع الأساسي

موضوع الدرس: المهن المختلفة

مثال تطبيقي

على الفكرة



1. يوضّح المعلم موضوع المهن المختلفة، وأنه لا بد أن يكون لدى الطلبة طموح لتحقيق المهنة المستقبلية التي يميلون إليها.
2. بعد الانتهاء من توضيح المهن المختلفة، يذكر الطلبة المهن التي يرغبون في الوصول إليها عندما يكبرون؛ مثل: المهندس-الميكانيكي-المعلم-الشرطي-الطبيب-التاجر..... الخ، ويطلب المعلم من الطلبة تقمص هذه الشخصيات واختيار بطاقة ملونة لكل مهنة وتعليق كلمات رئيسة تشير إليها (قد تكون الكلمات الرئيسة هي عبارة عن الأدوات التي يستخدمها في مهنته).
3. يتجول بقية الطلبة للتعرف على الشخصيات من خلال الألوان والكلمات الرئيسة وشكل صاحب المهنة من خلال تقليد طريقة عمله.
4. يناقش المعلم بقية الطلبة مع ابداء اقتراحات وتعديلات.

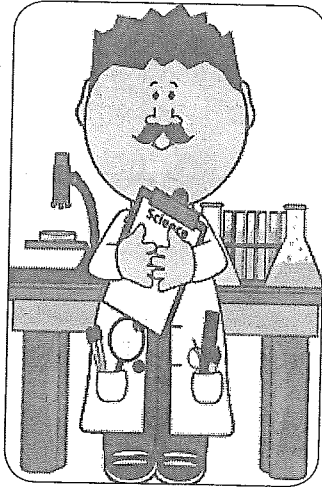

من المجموعات الثنائية إلى الرباعية

90

وقت تنفيذ الفكرة	أهداف الفكرة	الفكرة باختصار
قد تنفذ في أثناء القيام بنشاط محدد وحسب ما يراه المعلم مناسباً.	تشجع على التعاون وممارسة مهارات التكلم والاستماع، وتدريب الطلبة على مهارات الحوار واتخاذ القرار.	تقوم فكرة الاستراتيجية على اندماج مجموعة ثنائية مع مجموعة أخرى ثنائية لتتكون مجموعة رباعية ويتشارك الجميع في العمل.

احتياجات التنفيذ

حسب ما يقتضيه موضوع الدرس.

خطوات تنفيذ الفكرة

1. يشرح المعلم كيفية تنفيذ الفكرة على الطلبة.
2. يشكل الطلبة مجموعات ثنائية.
3. يوجد لكل مجموعة ثنائية مهمة مطلوب منهم اكتمالها، وتحتاج الى مناقشة واتخاذ قرارات مشتركة.
4. بعد اكتمال المجموعات الثنائية مهمتها تتحد مع مجموعات ثنائية أخرى لتكون مجموعة رباعية ويشارك كل ثنائي الثنائي الآخر بشمار جهدهم وعملهم.
5. يشرح أي طالب من الطلبة الأربعة ما توصلوا اليه من قرارات وأفكار على باقي الصف، ويمكن للمعلم اختيار أحدهم لذا يجب أن يكون الجميع مستعدين.

المادة: العلوم

مثال تطبيقي



الصف: الأول الأساسي
موضوع الدرس: الكائنات الحية وأشياء
غير حية

على الفكرة

1. يوزع المعلم على كل مجموعة ثنائية مجموعة من البطاقات لحيوانات ونباتات وأشخاص وجمادات.
2. يطلب المعلم من الطلبة تقسيمها في مجموعتين حسب ما يرونه مناسباً.
3. يعمل كل ثنائي بتصنيف البطاقات الى مجموعتين مناسبتين (كائنات حية وأشياء غير حية).
4. يطلب المعلم من كل مجموعة ثنائية الانضمام مع مجموعة ثنائية أخرى ويتشارك الجميع العمل.
5. يختار المعلم طالباً واحداً من بين الأربعة لمناقشة ما توصلوا إليه مع بقية المجموعات.



نقل المسئولية

91

وقت تنفيذ الفكرة	أهداف الفكرة	الفكرة باختصار
قد تنفذ في نهاية الدرس كنغذية راجعة وتقييم ختامي.	تدريب الطلبة على فن كتابة إجابات دقيقة وكاملة. كما تحفز العمل الجماعي بين الطلبة.	تقوم فكرة الاستراتيجية على نقل المهام بين الطلبة (مجموعات ثنائية إلى مجموعات ثنائية أخرى) حتى العودة لنقطة البداية.

احتياجات التنفيذ

ورق A3 .

خطوات تنفيذ الفكرة

1. يعمل الطلبة في مجموعات ثنائية على أوراق كبيرة للإجابة عن سؤال معين، لكل مجموعة ثنائية زمن معين ولمدة 5 دقائق.
2. يمرر الورقة إلى مجموعة ثنائية أخرى للإضافة على الإجابة أو الحذف منها.
3. تستمر المجموعات الثنائية ليكملوا إجابة المجموعة التي تجلس أمامهم وليس إجاباتهم.
4. تستمر هذه العملية حتى تتحقق الأهداف المرجو منها.

المادة: علوم

مثال تطبيقي

الصف: الرابع الأساسي

على الفكرة

موضوع الدرس: كيف يؤثر الإنسان على البيئة؟



1. يشرح المعلم طريقة تنفيذ الفكرة للطلبة.
2. يكتب المعلم السؤال في ثلاث أوراق (A3) وهو: ما هي الآثار الناتجة من تلويث الإنسان للبيئة؟
3. تبدأ كل مجموعة ثنائية بكتابة إجابة في زمن قدره خمس دقائق، وقد تكون الإجابة:
 - موت الحيوانات البرية والأحياء البحرية.
4. ثم تنتقل الورقة إلى مجموعة ثنائية أخرى، وتضيف إلى الإجابة الأولى.
 - انتشار الأمراض.
5. وتنتقل الورقة إلى مجموعة ثنائية ثالثة، ويمكن أن تضيف إلى الإجابة.
 - انتشار بعض الحشرات الضارة مثل البعوض والذباب.
6. تستمر المجموعات الثنائية حتى تتم الإجابة على السؤال من جميع النواحي، ويتم تجميع قائمة إجابات الطلبة ومناقشتها وترتيبها حسب أهميتها.

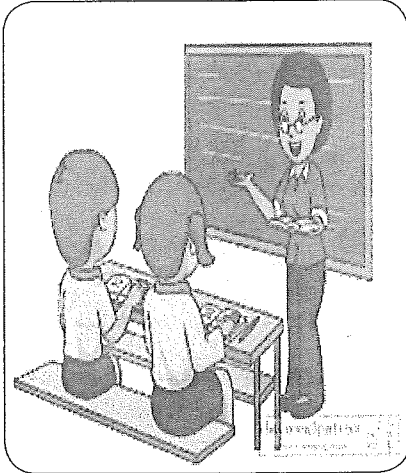

مُولد الأسئلة

92

وقت تنفيذ الفكرة	أهداف الفكرة	الفكرة باختصار
قد تنفذ في بداية الحصة الدراسية حتى نهايتها.	تحفز الطلبة على صياغة أسئلة ذات أهمية، وسهولة بقاء المعلومات في ذاكرتهم.	تقوم فكرة الاستراتيجية على مجموعة من الأسئلة يولدها الطلبة عن طريق العصف الذهني، ثم تصنيفها حسب الأهمية.

احتياجات التنفيذ

لا يوجد.

خطوات تنفيذ الفكرة

1. يشرح المعلم طريقة تنفيذ الفكرة للطلبة.
2. يطلب المعلم من الطلبة توليد مجموعة من الأسئلة عن موضوع الدرس بقدر ما يستطيعون، ويمكن عمل ذلك بالعصف الذهني.
3. يفرز الطلبة الأسئلة ويصنفوها في قائمة حسب أهميتها، بحيث تكون الأسئلة الأكثر أهمية في أعلى القائمة.
4. يطلب المعلم من أحد الطلبة ذكر سؤال ذي أهمية، وتستمر العملية هكذا حتى انتهاء الأسئلة.

المادة: الدراسات الاجتماعية

الصف: السادس الأساسي

موضوع الدرس: خرائط الطقس ورموزها

مثال تطبيقي

على الفكرة

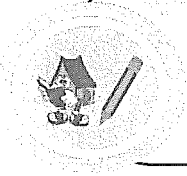

1. يشرح المعلم درس خرائط الطقس ورموزها بالطريقة التي يراها مناسبة.
2. يعمل الطلبة في مجموعات بإعداد قائمة لمجموعة أسئلة تتعلق بالدرس وتصنيفها حسب أهميتها. من الأسئلة المتوقعة التي قد يعدها الطلبة، ثم يفرزونها حسب أهميتها، هي:

- ماذا يقصد بخريطة الطقس؟
- ما أنواع خرائط الطقس؟
- ما الرموز المستخدمة في خرائط الطقس؟
- ما أهمية خرائط الطقس؟
- ما أهمية التنبؤ الجوي؟
- كيف يتم إعداد خرائط الطقس؟

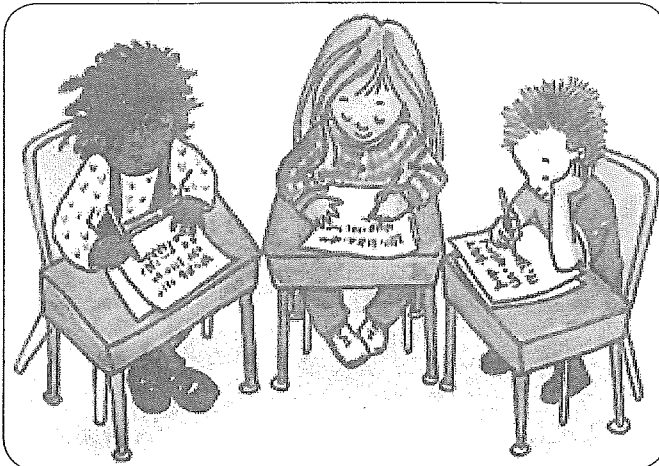

حان وقت الأسئلة

93

وقت تنفيذ الفكرة	أهداف الفكرة	الفكرة باختصار
قد تنفذ في أثناء الحصة الدراسية.	تحفز الطلبة على صياغة الأسئلة وتدريبهم على مهارة طرح الأسئلة، كما تساعدهم على تقبل المعلومات طالما ارتبطت بأسئلة طرحوها، وتُهيئ الجو المناسب لهم كثيري الحركة.	تقوم فكرة الاستراتيجية على مجموعة من الموارد والوسائل التي تتعلق بموضوع فناء، بحيث تكون موزعة في الغرفة الصفية، ويقوم الطلبة بصياغة أسئلة ناشئة عنها.

احتياجات التنفيذ

موارد ومصادر تدريسية متنوّعة.

خطوات تنفيذ الفكرة

1. يضع المعلم كمية كبيرة من الموارد والوسائل التي تتعلق بالموضوع المطروح في الغرفة الصفية مثل: اللوحات والمصنوعات اليدوية والصور الفوتوغرافية والخطوط البيانية والملصقات والخرائط، بحيث يكون عددها أكبر من عدد المجموعات، وينبغي ألا تكون هذه الموارد نصية أو تحتوي على قليل من الكلمات.
2. - يعمل الطلبة في مجموعات ثنائية في الغرفة الصفية لتفحص تلك الوسائل، وتقوم كل مجموعة بصياغة سؤال يتعلق بالوسيلة، وتكتب كل مجموعة أسئلتها على ورقة.
3. يتجول الطلبة بحرية بين الوسائل المعروضة على ألا يتجمع عدد كبير منهم في مكان واحد ووقت واحد، ويمكنهم البقاء عند الوسيلة الواحدة حسب المدة الزمنية التي حددها لهم المعلم.
4. يعود الطلبة إلى أماكنهم، ويبدأ المعلم في النقاش حسب ترتيب الوسائل استناداً إلى أسئلة الطلبة.
5. يقوم الطلبة بتسجيل الإجابات حسب ما يقدمه المعلم من معلومات، أو يمكن للمعلم توزيع ملخص ورقي.



المادة: العلوم

مثال تطبيقي

الصف: العاشر الأساسي

على الفكرة

موضوع الدرس: المهن المرتبطة بالعلوم



1. يجهز المعلم مصادر متنوعة في الغرفة الصفية، مثل: مقطع فيديو لمهنة فني علم الغذاء، أوراق مقابلة لخبير جنائي، صور فوتوغرافية توضح صور الصيدلاني، عرض ملابس لإطفائي ونماذج لأدواته، ملصق (بوستر) توضح تقني طب نووي، بطاقات تتضمن عبارات بسيطة تدل على إحصائي علم السموم.
2. يقسم المعلم الطلبة الى مجموعات مكونة من 4-5 من الطلبة.
3. تقف كل مجموعة من الطلبة عند مصدر محدد لمدة زمنية معينة، ويحاول الطلبة التعرف على تسميات الوظائف التي لها علاقة بمهن العلوم، ثم يكتب كل طالب شرحاً مختصراً لها، ثم الانتقال من مصدر الى آخر.
4. يناقش المعلم طلبته بما توصلوا إليه من نتائج والتعرف على المهن المتعلقة بالعلوم.



سرعة الإجابة

94

وقت تنفيذ الفكرة	أهداف الفكرة	الفكرة باختصار
قد تنفذ في أي وقت يراه المعلم مناسبًا.	تحفيز وتشجيع الطلبة للفوز وتعويدهم على الإجابة الدقيقة عن الأسئلة في مدة زمنية قصيرة.	تقوم فكرة الاستراتيجية على سباق صريح بين المجموعات في الإجابة عن مجموعة الأسئلة في بطاقات مختلفة.

احتياجات التنفيذ

بطاقات تحتوي على مجموعة أسئلة.



خطوات تنفيذ الفكرة

1. يجهز المعلم بطاقات أسئلة لكل مجموعة، وينبغي أن يكتب كل سؤال على بطاقة منفصلة، وأن يكون لكل مجموعة بطاقات ذات لون معين يستطيع الطلبة التعرف على مجموعتهم الموضوعه على طاولة المعلم أو تكون على طاولات كل مجموعة، بحيث تكون أرقام البطاقات للأعلى بدءاً من الرقم (واحد).
2. يزود المعلم الطلبة بمصدر مساعد يحتوي أجوبة جميع الأسئلة واعطاء نسخة لكل طالب، وقد يكون المصدر من صفحات كتاب المقرر، لكن لا ينبغي أن تكون الإجابات واضحة بشكل كبير.
3. عند قول المعلم (ابدأ) يسرع طالب واحد من كل مجموعة إلى طاولة المعلم ويأخذ السؤال الأول بحسب اللون المخصص لمجموعته، ويعود مسرعاً إلى مجموعته.
4. تبحث المجموعة عن الإجابة من المصدر ويتم تسجيله، ثم تعطى الإجابة للمعلم من قبل طالب آخر ويتحقق المعلم من الإجابة، فإذا كانت دقيقة وكاملة يأخذ الطالب السؤال الثاني، أما إذا كانت غير دقيقة أو غير كاملة، يعيد المعلم الطالب إلى مجموعته ليحاول من جديد، وينبغي أن يتناوب العداء والكاتب في المهمات.
5. أما البقية يحاولون تصفح المصدر ليألفوا محتواه ويتمكنوا من الإجابة عن الأسئلة القادمة بكفاءة أكبر، وتعد المجموعة التي تكمل إجابة جميع الأسئلة هي الرابحة.

المادة: التربية الإسلامية

مثال تطبيقي

الصف: الثامن الأساسي

على الفكرة

موضوع الدرس: المؤاخاة بين المهاجرين والأنصار



1. يجهّز المعلم بطاقات لكل مجموعة مسبقاً تتضمن مجموعة أسئلة، وكل مجموعة لها لون خاص، ويكتب في كل بطاقة سؤالاً واحداً.

ما آثار المؤاخاة؟

أعط نموذجاً واحداً يدل على المؤاخاة؟

ما معنى المؤاخاة؟

أذكر حديثاً شريفاً يدل على المؤاخاة؟

كيف تنعكس آثار المؤاخاة على المجتمع؟

ما أهمية المؤاخاة؟

2. يضع المعلم البطاقات على طاولته؛ أو على طاولات كل مجموعة، وتبدأ كل مجموعة بالإجابة عن الأسئلة واحداً تلو الآخر، بإشراف من المعلم.

3. المجموعة التي تجيب عن جميع الأسئلة وبدقة ستكون هي الفائزة.



الترتيب حسب المنزلة

95

وقت تنفيذ الفكرة	أهداف الفكرة	الفكرة باختصار
قد تنفذ في أي وقت يراه المعلم مناسبًا في الحصة.	يتحقق الفهم الشخصي لمفاهيم أساسية ليكون التعلم في مستوى أعمق، ويشجع على الحوار والاستمتاع والتسوية والإجماع بين الطلبة.	تقوم فكرة الاستراتيجية على مجموعة من المعلومات في بطاقات ويميّز الطلبة بينها حسب معيار معين.

احتياجات التنفيذ

بطاقات متضمّنة لمعلومات.

خطوات تنفيذ الفكرة

1. يعمل طلبة الصف في مجموعات ثنائية أو مجموعات صغيرة مكونة من 4-5 من الطلبة.
2. يقدّم المعلم بطاقات تحتوي على معلومات ذات صلة بالموضوع المطروح لكل مجموعة.
3. يشرح المعلم المعيار للتمييز بين المعلومات، ويطلب من الطلبة أن يناقشوا القيمة النسبية لتلك المعلومات، ويرتبوها حسب معيار معين.
4. عند الانتهاء من التمرين يمكن للمعلم أن يقارن ويناقش النتائج مع جميع الطلبة.

المادة: دراسات اجتماعية

مثال تطبيقي

الصف: الثامن الأساسي
موضوع الدرس: الرياح

على الفكرة

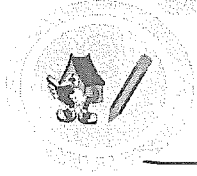

1. يشرح المعلم درس الرياح بشكل عام.
2. يوزع المعلم لكل مجموعة بطاقات تتضمن كل بطاقة موضوعاً يتعلق بنوع من أنواع الرياح، مثل:
 - الرياح الدائمة.
 - الرياح الموسمية.
 - الرياح اليومية.
 - الرياح المحلية.
3. يفكر الطلبة في معيار معين لترتيب هذه الأنواع، مثلاً يكون المعيار حسب مدة هبوبها ومدى استمرارها.
4. يناقش المعلم الطلبة في المعيار الذي تمّ ترتيب أنواع الرياح عليه، واستنباط الأفكار الرئيسة.

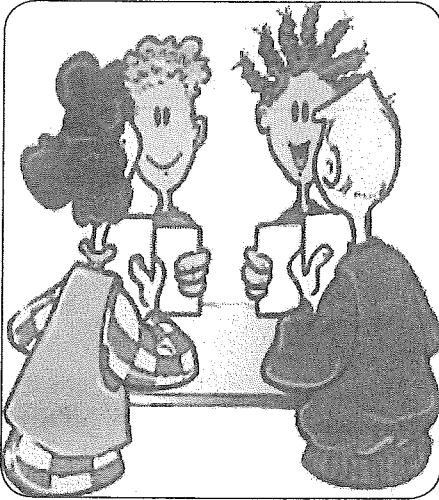

مجموعات مختلطة

96

وقت تنفيذ الفكرة	أهداف الفكرة	الفكرة باختصار
تنفذ أي وقت في أثناء الحصة ويمكن يكون نشاط تقييميًا حسب ما يراه المعلم مناسباً.	تعزز لدى الطلبة مهارات الاستماع وقبول أفكار الآخرين، واختبار فهم الطلبة وتحمل مسؤولية نقل المعلومات.	تقوم فكرة الاستراتيجية على تقسيم الطلبة إلى مجموعات لاكتساب معارف متنوعة ولكن تشكّل صورة كاملة، ثم خلط هذه المجموعات في مجموعات أخرى على ان تضم المجموعة الجديدة طالباً واحداً من جميع المجموعات الأصلية لينقل كل واحد المعلومات لمجموعته الجديدة.

احتياجات التنفيذ

أوراق A3 وألوان خشبية.

خطوات تنفيذ الفكرة

1. يشرح المعلم الأهداف التعليمية وطريقة تنفيذ الفكرة للطلبة، ويقسم الطلبة إلى مجموعات تتكون من أربعة أو خمسة طلبة مثلاً.
2. يُعطي المعلم موجزاً لكل مجموعة يختلف عن المجموعة لأخرى، إلا أنها تشكّل في مجملها الصورة كاملة.
3. تعمل المجموعات في مناقشة المعلومات المقدّمة لهم ويتحمّل كل طالب مسؤولية الفهم.
4. يطلب المعلم من كل طالب تحضير وسيلة تعليمية في ورق A3 لسهولة رؤيتها، وتشجيع الطلبة على استخدام الألوان المختلفة ووسائل تصويرية (قد يكون واجباً منزلياً).
5. في الحصة التالية يُعطي المعلم الطلبة في المجموعات أرقاماً من 1 حتى 4 أو 5 لتحديد مجموعات جديدة تضم طالباً واحداً من جميع المجموعات الأصلية.
6. ينقل كل طالب نقاشات مجموعته السابقة مستخدماً وسيلته التعليمية، ثم يناقش المعلم الطلبة بشكل جماعي.



المادة: العلوم

الصف: السادس الأساسي

موضوع الدرس: الطاقة وأشكالها

مثال تطبيقي

على الفكرة

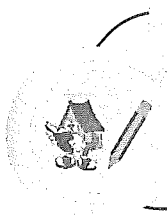

1. يشرح المعلم درس الطاقة وأشكالها، ويعطي كل مجموعة نوعاً معيناً من أنواع الطاقة، ثم يطلب من كل طالب في المجموعة التفكير في عمل وسيلة تعليمية تجسّد شكلاً من أشكال الطاقة (يمكن عمل ذلك في البيت)، مثل:

• الطاقة الضوئية.

• الطاقة الحركية.

• الطاقة الكيميائية.

• الطاقة المغناطيسية.

• الطاقة الكهربائية.

• الطاقة المرورية.

2. يعمل المعلم على خلط مجموعات الطلبة الأصلية إلى مجموعات أخرى بحيث يعطي كل طالب في كل مجموعة عدداً من واحد حتى أربعة أو خمسة.

3. ينضم كل طالب مع مجموعة جديدة

بحيث تتكون من طالب واحد من

كل مجموعة سابقة، وينقل كل طالب

معلوماته لطلبة مجموعته الجديدة

مستخدماً وسيلته، مما يتيح تبادل جميع

معلومات أشكال الطاقة.

4. يناقش المعلم المجموعات بما توصلوا

إليه من معلومات.

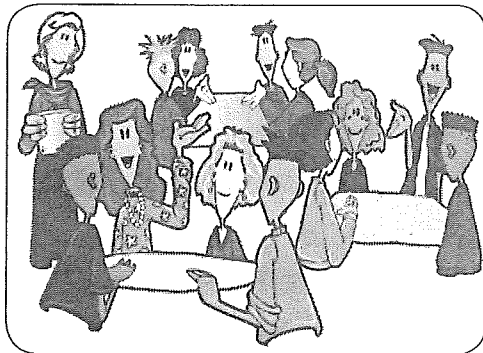

الجمل الصامتة

97

وقت تنفيذ الفكرة	أهداف الفكرة	الفكرة باختصار
قد تنفذ كنشاط اثرائي في أثناء الحصة.	لتقوية عمليتي الملاحظة والنشاط الذهني لدى الطلبة، وهي تناسب أصحاب الذكاء الاجتماعي والفراغي للتعلم البصري.	تقوم فكرة الاستراتيجية على تركيب جمل مفيدة من مجموعة قصاصات تتضمن كلمات، على أن يتم تبادلها بين الأفراد في المجموعة الواحدة بصمت.

احتياجات التنفيذ

قصاصات تتضمن كلمات.

خطوات تنفيذ الفكرة

1. يعمل الطلبة ضمن مجموعات، ويعطي المعلم كل مجموعة عدداً من المغلفات، لكل طالب مغلف يتضمن قصاصات بها كلمات، وينتقي المعلم الكلمات بحيث لا يمكن للطلاب من صياغة جمل مفيدة، فيحتاج كل طالب إلى قصاصات زميله من مجموعته.
2. لا بد من كل مجموعة الالتزام بالقواعد الآتية:
 - الصمت المطبق، ولا يمكن استخدام لغة الإشارة.
 - لا يحق للطلاب رفض القصاصة المقدّمة له.
 - يبقى الطالب جالساً على كرسيه وعدم الحركة ليكون العمل في صمت أكثر.
3. يبدأ الطلبة بتقديم قصاصاتهم لغيرهم وفق مدة زمنية محددة، وينتهي التمرين عندما يمتلك كل طالب مجموعة من الجمل المفيدة على الطاولة أمامهم.



المادة: اللغة الانجليزية

مثال تطبيقي

الصف: السادس الأساسي

على الفكرة

موضوع الدرس: Survival

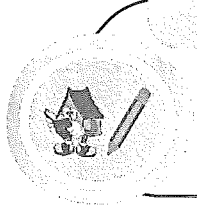

1. يقسم المعلم الطلبة مجموعات، ويعطي كل مجموعة قصاصات لكلمات، يعمل الطلبة على ترتيب الكلمات لتكوين جمل مفيدة بصمت.

went	to	I	arrived	he	visited	he
trip	a boat	went	he	desert	the	
Jabreen Fort	went	on	postcards	the	he	
he	Jebel Akhdhar	home	to	the	bought	

2. يبدأ كل طالب بتكوين جملة مفيدة بصمت مستخدماً قصاصاته وقصاصات زملائه في مجموعته، ثم يمكن ترتيب الجمل لتكوين قصة.

3. يناقش المعلم الطلبة ويقرأ كل طالب الجملة التي كونها.

بقعة الضوء

98

وقت تنفيذ الفكرة	أهداف الفكرة	الفكرة باختصار
قد تنفذ كنشاط تقييمي تشخيصي في أثناء الحصة.	تهدف إلى مساعدة المعلم على التقييم التشخيصي للطلبة، كما تساعد على حصول الطلبة على التغذية الراجعة.	تقوم فكرة الاستراتيجية على وقوف أحد الطلبة في مكان مميز كأن يقف على سجادة، ليكون مستعداً على الإجابة على أسئلة المعلم وتقويم زملاؤه لإجابته.

احتياجات التنفيذ

مسودّات.

خطوات تنفيذ الفكرة

1. يقف أحد الطلبة في (بقعة الضوء)، أي يقف على سجادة أو كرسي خاص أو يلبس شيئاً ما يميزه.
2. يستخدم بقية الطلبة مسودّة ويكتبون عليها الأعداد من 1 إلى 10 في قائمة، ويسجلون تقييمهم لإجابات زميلهم.
3. يسأل المعلم الطالب الواقف على السجادة أو الكرسي عشرة أسئلة واحداً تلو الآخر بصوت مسموع، ويحاول الطالب الإجابة عنها.
4. إذا اعتقد الطلبة أن الإجابة صحيحة يضعون علامة صح بجانب رقم السؤال، وإذا اعتقدوا أنها خاطئة يضعون علامة خطأ، أما إذا لم يكونوا متأكدين فيضعون علامة استفهام.
5. يأخذ المعلم قوائم الطلبة ويراجعها ثم يعطي تغذية راجعة.



المادة: اللغة العربية

مثال تطبيقي

الصف: التاسع الأساسي

على الفكرة

موضوع الدرس: سيرة بقلم صاحبها

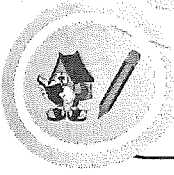

1. يطلب المعلم من الطلبة قراءة درس سيرة بقلم صاحبها لابن سينا قراءة صامتة.
2. يتطوع أحد الطلبة في الوقوف على منصة أو الجلوس على كرسي أمام الطلبة استعداداً للإجابة على أسئلة المعلم.
3. يوجّه المعلم 10 أسئلة للطلاب واحداً تلو الآخر، مثل:
 - كيف تفوق ابن سينا على أستاذه؟
 - يرى ابن سينا أن الطب ليس من العلوم الصعبة، ما دلالة ذلك؟
 - كيف كان ابن سينا يستعين بالله بعد ما يتحير فيه من مسائل؟
 - ماذا يقصد الشيخ الرئيس بعلوم ما بعد الطبيعة؟
 - يقول صاحب السيرة: (وكنت إذ ذاك للعلم أحفظ، ولكنه اليوم معي أنضح)، فسر هذه العبارة.
 - ركّز ابن سينا على عرض سنيّه التحصيلية للعلم. ماذا يهدف من ذلك؟
 - علام يدل تنقل الشيخ الرئيس من مصر لآخر؟
 - جسدت حياة ابن سينا مثلاً لطلاب العلم، عين الصفات التي ينبغي أن يتحلّى بها طالب العلم.
 - مثلت مشاركة ابن سينا في الحضارة الإسلامية عالميتها. وضح ذلك.
 - ميّز بين السيرة الذاتية والسيرة الغيرية في الأدب.
4. يقوم الطلبة بتقييم إجابات زميلهم في قائمة مرقمة من 1 إلى 10.
5. يناقش المعلم إجابات الطالب ويحصى تقييماً زملائه.

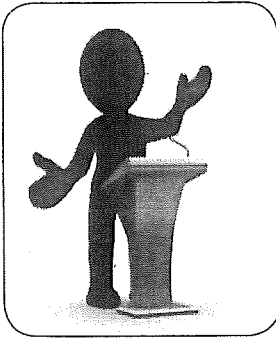

حجارة العبور

99

وقت تنفيذ الفكرة	أهداف الفكرة	الفكرة باختصار
قد تنفذ كنشاط تقييمي في أثناء الحصة الدراسية.	تعالج الموضوعات الجافة، وتتعامل مع حواس متعددة.	تقوم فكرة الاستراتيجية على وضع أطباق كرتونية في أرضية الصف تمثل مراحل سير عملية ما، ينتقل الطالب فيما بينها بعد شرح كل خطوة.

احتياجات التنفيذ

أطباق كرتونية.

خطوات تنفيذ الفكرة

1. يوجه المعلم الطلبة إلى ترتيب الطاولات على شكل حلقة، ووضع أطباق كرتونية في الوسط.
2. يقوم المعلم بترقيم الأطباق حسب تسلسل معين لتمثل مراحل سير العملية، فهي تمثل حجارة العبور.
3. يكتب المعلم كلمات في كل طبق ليتم شرحها من قبل الطلبة.
4. يطلب المعلم من أحد الطلبة العبور فوق الطبق الأول ويشرح الكلمة المكتوبة عليه، إذا كان المعلم راضيا عن شرحه، ينتقل إلى مرحلة لاحقة ويحاول أن يشرحها، ليسمح له المعلم بالانتقال إلى المرحلة التي تليها، وهكذا.



المادة: العلوم

مثال تطبيقي

الصف: الثامن الأساسي
موضوع الدرس: دورة الخلية

على الفكرة

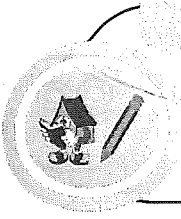

1. يشرح المعلم مراحل دورة الخلية: المرحلة البينية- الطور التمهيدي -الطور الاستوائي - الطور الانفصالي- الطور النهائي.
2. يكتب المعلم في الأطباق مراحل دورة الخلية، ويرقمها من 1 حتى 5 ويكتب في كل طبق اسم المرحلة لتمثل حجارة عبور.
3. يبدأ أحد الطلبة بالوقوف فوق الطبق الأول ويشرح المرحلة الأولى (المرحلة البينية) بشكل كامل وصحيح.
4. ثم ينتقل بين مراحل دورة الخلية ولا يمكنه الانتقال إلا بعد الشرح الكامل والصحيح.

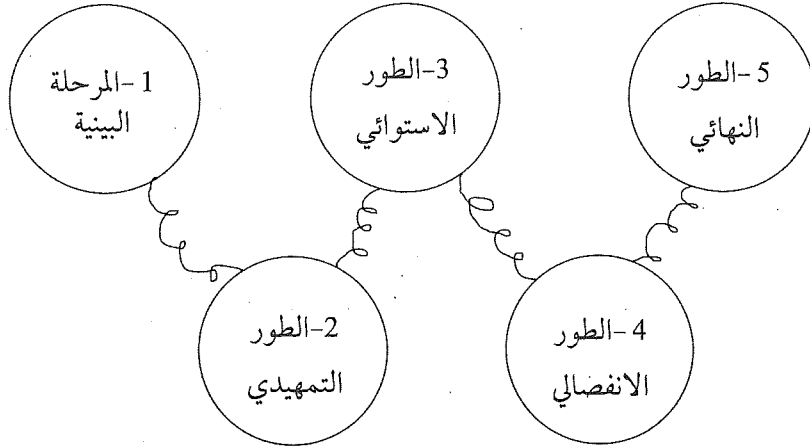

الصورة الساكنة

100

وقت تنفيذ الفكرة	أهداف الفكرة	الفكرة باختصار
قد تنفذ كنشاط بسيط لتمهيد درس ما.	تنمية الإبداع وتقوية الذكاء لدى الطلبة، وهي مثالية لأنشط التعلم، وتعطي الطلبة فرصة نادرة للتطور في التفكير.	تقوم فكرة الاستراتيجية على عرض صورة ساكنة للطلبة معبرة عن أحداث معينة ولكنها صامتة وتمثل مشهداً يتمكن الطلبة باستنباط الأحداث منه.

احتياجات التنفيذ

صورة معبرة.

خطوات تنفيذ الفكرة

1. يشرح المعلم الأهداف التعليمية للطلبة، وتُحدّد هذه الأهداف المحتوى وطريقة التحضير والموارد اللازمة لأجل الصور.
2. يوضّح المعلم للطلبة أن الصورة الساكنة هي مثل صورة ثابتة في فيلم فيديو، تحوي أحداثاً ولكن صامتة.
3. يعرض المعلم الصورة ويمكن أن تكون واقعية أو رمزية ولكن لا بد أن يكون لها مغزى.
4. يمنح المعلم المجموعات وقتاً لمدة نصف دقيقة ليتمكن الطلبة من استنباط ما تمثّله.
5. يتحدّث الطلبة عما تمثّله الصورة من أفكار، ويمكن طرح الأسئلة والوصول إلى هدف الصورة.



المادة: العلوم

مثال تطبيقي

الصف: الرابع الأساسي

على الفكرة

موضوع الدرس: تأثير الإنسان على البيئة

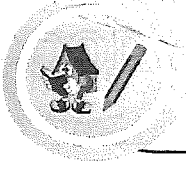

1. يعرض المعلم بعد التمهيد للدرس صورة صامته أو ساكنة عن تأثير الإنسان على البيئة.

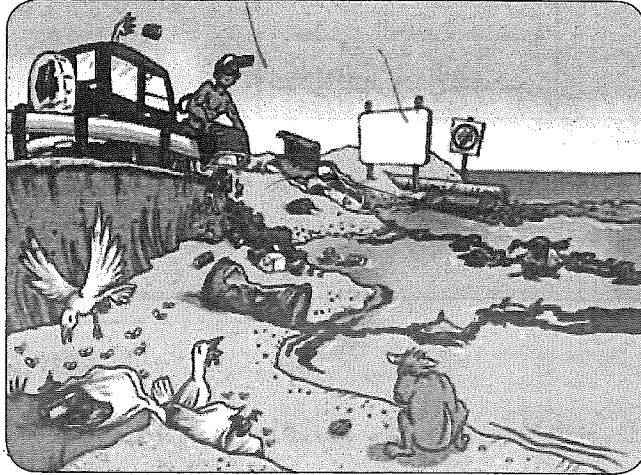

2. يطلب المعلم من الطلبة التحدث عن مضمون الصورة.

3. يتوقع ان يتحدث الطلبة عن تلوث الإنسان للبيئة المائية وكيف تضر بالكائنات البحرية، وكذلك سيتحدث الطلبة عن تأثير ذلك أيضا على حياة الكائنات البرية كالطيور، وما هي الأشياء التي تؤثر على البيئة البحرية.

مقياس الإبهام

101

وقت تنفيذ الفكرة	أهداف الفكرة	الفكرة باختصار
قد تنفذ في أثناء تنفيذ نشاط ما أو أثناء شرح المعلم للدرس.	تقيس فهم الطلبة بشكل عام أو أفكارهم أو مشاعرهم أو آراءهم.	تقوم فكرة الاستراتيجية على استخدام الطلبة لأصبع الإبهام للتعبير عن استجاباتهم الشخصية.

احتياجات التنفيذ

أصبع الإبهام.

خطوات تنفيذ الفكرة

1. يوضح المعلم للطلبة كيف يستخدمون أصبع الإبهام: يمدّ ذراعه، ويطبق اليد اليمنى ويرفع الإبهام.
2. يشرح المعلم للطلبة كيف يستخدم (مقياس الإبهام) للتعبير عن الاستجابة الشخصية، عندما يكون الإبهام موجّهًا إلى الأسفل تمامًا فالأمر سلبي، وإذا كان إلى الأعلى بشكل قائم فالأمر إيجابي تمامًا.
3. يبدأ كل طالب استخدام إبهامه في أثناء شرح الدرس.



المادة: الدراسات الاجتماعية

مثال تطبيقي

الصف: التاسع الأساسي
موضوع الدرس: التواصل العُماني مع شرقي أفريقيا

على الفكرة

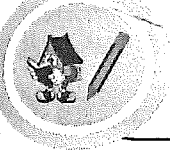

1. يشرح المعلم فكرة الاستراتيجية للطلبة، وكيف يمكنهم التعبير عن مدى فهمهم للدرس من خلال حركات الابهام، في حالة فهمهم لموضوع الدرس.
2. يبدأ المعلم بشرح أزهى فترات الازدهار التي عاشها العمانيون في شرقي أفريقيا وحكام عمان خلال تلك الفترة، ويتوقف المعلم بين فترة وأخرى ليتيح الفرصة للطلبة للتعبير عن فهمهم من خلال حركات الابهام.
3. يطلب المعلم من أي طالب له القدرة على شرح ما ذكره سابقا لزملائه الذين عبروا بعدم فهمهم.
4. يتابع المعلم شرح العلاقات بين سلطنة عمان وزنجبار، ثم يتيح الفرصة للطلبة للتعبير عن مدى فهمهم من خلال استخدام الابهام وهكذا.



سلسلة القيمة

102

وقت تنفيذ الفكرة	أهداف الفكرة	الفكرة باختصار
تنفذ في أي وقت من الحصّة متى يراه المعلم مناسباً.	تشجيع الطلبة على المشاركة والجرأة، واحترام الآخرين.	تقوم فكرة الاستراتيجية على مناقشة موضوع بين طالبين فيه آراء متناقضة ولكنها وجهات نظر معقولة بشكل مكافئ، ويقف الطلبة على حبل ممدود في وسط الصف حسب وجهة نظرهم من زملائهم.

احتياجات التنفيذ

حبل لتنفيذ الاستراتيجية - مواد وأدوات لتنفيذ النشاط الاستقصائي - 3 قطع متساوية من الثلج والزبدة والشوكولاته - 3 مقاليات متساوية في الحجم ومادة الصنع - 3 مواقد هب.

خطوات تنفيذ الفكرة

1. يشرح المعلم فكرة الاستراتيجية بشكل عام للطلبة.
2. يطلب المعلم من طلبته مد حبل في وسط الصف، ويختار منهم طالبين ليمسكا طرفي الحبل.
3. يبدأ كل طالب واقف عند طرفي الحبل بإعطاء رأيه عن موضوع الدرس.
4. يستمع إليهم بقية زملائهم ويميلون إلى أحدهم ويقفون على امتداد الحبل حسب وجهات نظرهم التي يميلون لها، أي يقترب كل منهم من الطالب الواقف عند طرف الحبل والذي يميل رأيهم له.



المادة: العلوم

مثال تطبيقي

الصف: الرابع الأساسي

على الفكرة

موضوع الدرس: انصهار المواد الصلبة المختلفة



1. يقوم المعلم بعرض جماعي لنشاط الاستقصاء (انصهار المواد الصلبة المختلفة)، مثل قطعة ثلج، وقطعة شوكولاتة، وقطعة زبدة.
2. يعمل المعلم على تصميم اختبار عادل، إذ يحضر الأدوات مثل 3 مواقد لهب متساوية في درجة الحرارة، و3 مقاليات متساوية في مادة الصنع والحجم بقدر الإمكان، وقطع المواد الصلبة المختلفة ولكن متساوية في كميتها.
3. قبل البدء في النشاط العملي، يطلب المعلم من الطلبة التنبؤ بما يلاحظونه عند وضع قطع المواد الصلبة في مواقد اللهب.
4. يختار اثنين من الطلبة تكون اجاباتهم متناقضة، وهنا يمسك كل طالب بطرف حبل.
5. كل طالب يعبر عن رأيه، ويبدأ بقية الطلبة بالميل الى أحد الاجابتين، ويقف كل طالب بالقرب من أحد الطالبين حسب ميله لإجابة أحدهم.
6. يقوم المعلم بخطوات النشاط العملي للوصول الى النتائج الصحيحة، لتأكيدھا.

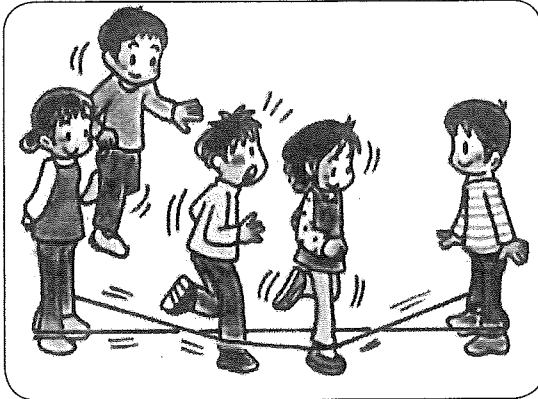

لعبة التنس اللفظية

103

وقت تنفيذ الفكرة	أهداف الفكرة	الفكرة باختصار
يمكن تنفيذها في أي وقت يراه المعلم مناسباً من الحصة.	تنشط العقل لدى الطلبة وتفعل التفكير الإيجابي، كما تساعد على النقاش المحدود والمتعمق، وأيضاً تساعد على إيجاد بيئة تعليمية مواتية.	تقوم فكرة الاستراتيجية على جلوس الطلبة على شكل أزواج، بحيث يواجه كل واحد الآخر بعبارات بشكل متتابع وسريع لتحقيق الفوز.

احتياجات التنفيذ

لا يوجد أية متطلبات خاصة للفكرة.

خطوات تنفيذ الفكرة

1. يشرح المعلم كيفية تنفيذ فكرة الاستراتيجية للطلبة.
2. يختار المعلم طالبين ويطلب منهما الجلوس على شكل أزواج، ويواجه كل واحد زميله، ولا يُسمح باستخدام الكتب أو أي مصدر آخر.
3. يحدد المعلم موضوعاً ما، ويتحدث الطالب الأول بعبارة تتعلق بالموضوع المطروح، فيرد الطالب الثاني بعبارة أخرى، ثم يعود الطالب الأول بعبارة أخرى، وهكذا بشكل متتابع وسريع.
4. عندما يتلصق أحد الطالبين أو يتوقف أو يعيد كلمة أو عبارة أو قال كلمة ليس لها علاقة بالموضوع، أو قال شيئاً خاطئاً يحصل حينها الآخر على نقطة، ويتم احتساب النقاط حسب قواعد لعبة التنس.



المادة: العلوم

مثال تطبيقي

الصف: الثاني لأساسي

على الفكرة

موضوع الدرس: أجزاء النبات ووظائفها

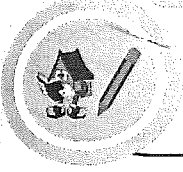

1. يشرح المعلم طريقة تنفيذ الفكرة للطلبة بعد شرح درس أجزاء النبات ووظائف كل جزء، ويختار المعلم اثنين من الطلبة لتمثيل الدور.
2. يبدأ الطالب الأول: الجذور من أجزاء النبات تحت التربة.
 - الطالب الثاني: الساق من أجزاء النبات.
 - الطالب الأول: الورقة من أجزاء النبات.
 - الطالب الثاني: الزهرة من أجزاء النبات.
 - الطالب الأول: تتحول الزهرة إلى ثمرة.
 - الطالب الثاني: تحتوي الثمرة على البذور.
 - الطالب الأول: تعمل الجذور على تثبيت النبات.
 - الطالب الثاني: تعمل الجذور على امتصاص الماء والأملاح من التربة.
 - الطالب الأول: يعمل الساق على توصيل الماء والأملاح من الجذور الى بقية أجزاء النبات.
 - الطالب الثاني: تعمل الورقة على صنع الغذاء للنبات.

وهكذا..... الخ
3. ان تعثر أحد الطلبة في عبارة من العبارات او أعطى عبارة خاطئة سيفوز خصمه عليه.

تعلم، افهم، نمذج

104

وقت تنفيذ الفكرة	أهداف الفكرة	الفكرة باختصار
يمكن تنفيذها في أي وقت من أوقات الحصة حسب ما يراه المعلم مناسبة، وتحقق فيه الخطوات الثلاثة. وتعتبر الأنسب عندما نرغب في تدريب الطلبة على مهارة معينة واتقانهم لها.	اكتساب الطلبة مهارات التعلم والفهم. كذلك تدريب الطلبة على مهارات معينة من خلال نمذجتهم أو محاكاتهم للشيء المقدم لهم.	تقوم فكرة الاستراتيجية على قيام الطلبة في الخطوة الأولى بتعلم الظاهرة أو موضوع الدرس من خلال شرح المعلم، ثم في الخطوة الثانية عليهم فهمها بشكل جيد وهنا يأتي دور المعلم للتأكد من ذلك. أما الخطوة الأخيرة فتتمثل في نمذجة الطالب لما تعلمه في الدرس.

احتياجات التنفيذ

تعتمد متطلبات التنفيذ على نوع العمل الذي سيقوم به الطلبة.



خطوات تنفيذ الفكرة

1. يحدد المعلم موضوع الدرس الذي سيتم شرحه، كما يحدد المهارة أو الفكرة التي يريد أن يدرّب طلبته عليها.
2. يقوم المعلم بشرح الدرس وشرح المهارة أو الفكرة وتوضيحها بالشكل المطلوب بأي طريقة تدريس مناسبة.
3. يقوم المعلم بعد ذلك بالتأكد من فهم الطلبة لموضوع الدرس وجوانب المهارة أو الفكرة التي يريد اكسابها للطلبة وتدريبهم عليها.
4. يطلب المعلم من بعض الطلبة أو كلهم نمذجة أو تقديم المهارة أمام باقي الطلبة.
5. يناقش المعلم الطلبة في الجوانب الأخرى التي تحتاج إلى توضيح.

المادة: العلوم

مثال تطبيقي

الصف: الرابع الأساسي

على الفكرة

موضوع الدرس: الكهرباء تسري في الدائرة



1. يحدد المعلم موضوع الدرس الذي سيتم شرحه وهو الكهرباء تسري في الدائرة الكهربائية، كما يحدد الفكرة التي يريد أن يدرّب طلبته عليها وهي كيفية سريان الكهرباء في الدائرة الكهربائية المغلقة موضّحا وظيفة البطارية والأسلاك وماذا يحدث لإضاءة المصباح عند اغلاق المفتاح الكهربائي وسريان التيار الكهربائي.
2. يقوم المعلم بشرح وظائف كل من البطارية والأسلاك والمفتاح الكهربائي وكيفية سريان التيار الكهربائي من خلال الدائرة الكهربائية وشرح الفكرة وتوضيحها بالشكل المطلوب باستخدام وسيلة تعليمية كبوستر أو فيلم تعليمي حيث يشاهد الطلبة كيف ينتقل التيار الكهربائي في مكونات الدائرة الكهربائية.
3. يتأكد المعلم من فهم الطلبة لموضوع الدرس وجوانب الفكرة التي يريد اكسابها لهم وتدريبهم عليها.
4. يطلب المعلم من بعض الطلبة أو كلهم نمذجة أو تقديم المهارة أمام باقي الطلبة، إذ تعمل مجموعة من الطلبة في نمذجة سريان التيار الكهربائي (باستخدام الحلويات) في الدائرة، إذ يقفون في شكل حلقة ويعلق أحدهم صورة مصباح والثاني صورة بطارية والثالث المفتاح الكهربائي.
5. يطلب المعلم من الطالب الذي يمثل البطارية أن يعطي الحلويات (تيار كهربائي) لزملائه، هذا يمثل كيفية دفع البطارية للكهرباء خلال الدائرة، يحمل الطلبة الحلويات ويحتفظ المصباح بالحلويات، ويمكنهم المشاركة بالحلويات لاحقا، يجب أن يقف الطلبة على شكل دائرة ليمثلوا السلك في الدائرة، ويجب عليهم الحركة دائريا خلال الدائرة ليمثلوا السريان المستمر للتيار، في كل مرة يمرّ الطالب بالبطارية يحصل على الحلويات ويضعها في الكوب، وفي كل مرة يمر بالمصباح يعطي الحلويات له، يبقى المصباح مضاء حتى يتوقف التيار به عندما تنفذ الحلويات، ينطفئ المصباح، وهذا يمثل البطارية الفارغة.
6. يناقش المعلم الطلبة في الجوانب الأخرى التي تحتاج إلى توضيح.



كل واحد هنا معلم

105

وقت تنفيذ الفكرة	أهداف الفكرة	الفكرة باختصار
يمكن تنفيذها في أي وقت من أوقات الحصة يراه المعلم مناسباً. كما يمكن استخدامها في المراجعة لفصل أو وحدة تعليمية.	تساعد الفكرة المعلم على إشراك الطلبة في عملية التعلم. كما تنمي حس المسؤولية لدى الطلبة.	تقوم فكرة الاستراتيجية على أن كل طالب داخل الغرفة الصفية يتحمل مسؤولية فردية في تعلمه. كما تمنحه الفرصة ليكون معلماً داخل الغرفة الصفية من خلال تجهيز سؤال معين مرتبط بموضوع الدرس الذي يتم تدريسه. كذلك يجب أن يكون هذا السؤال مثيراً لاهتمامات الطلبة، ويرغب في الحصول على إجابة عنه من قبل زملائه الطلبة.

احتياجات التنفيذ

تعتمد متطلبات التنفيذ على نوع العمل الذي سيقوم به الطلبة.

خطوات تنفيذ الفكرة

1. يحدد المعلم موضوع الدرس الذي سيطبق عليه الفكرة.
2. يوزع المعلم بطاقات ورقية لكل طالب وفق ميوله واهتماماته حول موضوع الدرس.
3. يقوم المعلم بعد ذلك بجمع البطاقات وخلطها مع بعض ثم إعادة توزيعها على الطلبة، بحيث لا يحصل الطالب على بطاقته الأولى.
4. يقوم كل طالب بقراءة السؤال أولاً بشكل سري ثم وضع إجابة أو تعليق عليه.
5. يطلب المعلم من كل طالب قراءة السؤال بشكل جهري، وتقديم الإجابة أو التعليق الذي كتبه. يمكن أن يبدأ أولاً بالمتطوعين لتشجيع الآخرين للقيام بذلك.
6. بعد كل سؤال وجواب، يمكن أن يطلب المعلم من باقي الطلبة طرح أفكار أخرى أو التعليق على ما طرحه الطالب.
7. تستمر العملية حتى انتهاء كل طالب في الصف.



المادة: التربية الإسلامية

مثال تطبيقي

الصف: الرابع الأساسي

على الفكرة

موضوع الدرس: الخلفاء الراشدون

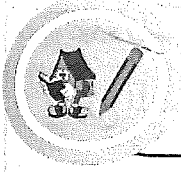

1. يشرح المعلم الدرس الذي سيطبق عليه الفكرة.
2. يوزع المعلم بطاقات ورقية لكل طالب ليكتب سؤالاً في البطاقة.
3. يقوم المعلم بعد ذلك بجمع البطاقات وخلطها مع بعض ثم إعادة توزيعها على الطلبة ولا يجب أن يأخذ الطالب بطاقته الأولى.
4. يقوم كل طالب بقراءة السؤال أولاً بشكل سري ثم وضع إجابة عليه.
5. يطلب المعلم من كل طالب قراءة السؤال بشكل جهري وتقديم الإجابة أو التعليق الذي كتبه. يمكن أن يبدأ أولاً بالمتطوعين لتشجيع الآخرين للقيام بذلك، وفيما يلي مثال على بعض البطاقات:

ما هي صفات أبي بكر الصديق؟

الجواب:

الإيمان والحكمة والعلم
ويصدق الرسول في كل أقواله وأفعاله.

أسماء خلفاء رسول الله ﷺ؟

الجواب:

1. أبو بكر الصديق.
2. عمر بن الخطاب.
3. عثمان بن عفان.
4. علي بن أبي طالب.

كم عدد الخلفاء الراشدين الذين خلفوا الرسول ﷺ؟

الجواب:

أربعة خلفاء ﷺ.

6. بعد كل سؤال وجواب، يمكن أن يطلب المعلم من باقي الطلبة طرح أفكار أخرى أو التعليق على ما طرحه الطالب.
7. تستمر العملية حتى انتهاء كل طالب في الصف.

أزواج إعادة أو تكرار الممارسة

106

وقت تنفيذ الفكرة	أهداف الفكرة	الفكرة باختصار
قد تنفذ في أي مرحلة من مراحل الحصة يراها المعلم مناسبة.	تساعد على ممارسة وإعادة ممارسة مهارة أو إجراء مقصود تم تعلمه في الموقف الصفّي. كما تنمي العمل الثنائي بين أفراد الصف.	تقوم فكرة الاستراتيجية على رغبة المعلم في أن يتقن طلبته مهارة أو إجراء مقصود من خلال تكوين مجموعات ثنائية داخل الصف.

احتياجات التنفيذ

تعتمد متطلبات التنفيذ على نوع المهارة أو الإجراء الذي سيقوم به الطلبة.

خطوات تنفيذ الفكرة

1. يحدد المعلم المهارات أو الإجراءات المهمة المطلوب تعلمها وممارستها بإتقان داخل الغرفة الصفية.
2. يقوم المعلم بتشكيل مجموعات ثنائية من الطلبة (في كل مجموعة طالبان)، على أن يتقلد أحدهما دور الشارح والآخر دور الفاحص ليبارسا أدوارهما أمام بقية الطلبة في الصف.
3. يقوم الشارح بتوضيح كيف يتم تنفيذ المهمة أو الإجراء ثم يؤكد ذلك الفاحص من حيث صحة ما قام به الشارح أم لا وتقديم أية توجيهات للشارح إذا تطلب الأمر ذلك.
4. يقوم الطالبان بعد ذلك بتبديل الأدوار من أجل تأكيد المهارة.
5. تتم العملية هكذا حتى انتهاء المطلوب من الطلبة.
6. بإمكان المعلم لاحقاً التعليق على ما قام به الطلبة.



المادة: العلوم

مثال تطبيقي

الصف: الرابع الأساسي

على الفكرة

موضوع الدرس: المفاتيح الكهربائية

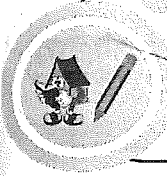

1. يجدد المعلم مهارة صنع مفتاح كهربائي المطلوب تعلمها وممارستها بإتقان داخل الغرفة الصفية.
2. يقوم المعلم بتشكيل مجموعات ثنائية من الطلبة (في كل مجموعة طالبان)، على أن يتقلد أحدهما دور الشارح والآخر دور الفاحص ليبارسا أدوارهما أمام بقية الطلبة في الصف.
3. يقوم الشارح بتوضيح كيف يمكن صنع مفتاح كهربائي ثم يؤكد ذلك الفاحص من حيث صحة ما قام به الشارح أم لا وتقديم أية توجيهات للشارح إذا تطلب الأمر ذلك.

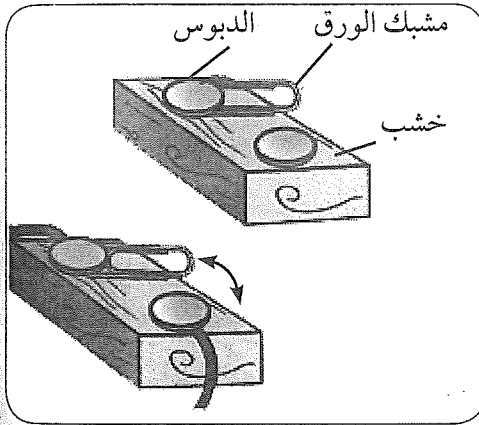

4. يقوم الطالبان بعد ذلك بتبديل الأدوار من أجل تأكيد المهارة أو الإجراء.
5. تتم العملية هكذا حتى انتهاء المطلوب من الطلبة.
6. بإمكان المعلم لاحقا التعليق على ما قام به الطلبة.

أنا أقروفا هذه الوثيقة

107

وقت تنفيذ الفكرة	أهداف الفكرة	الفكرة باختصار
تنفذ في نهاية شرح درس معين.	تساعد على ضمان تعهد الطالب بأنه سوف يقوم بتطبيق ما تعلمه في الغرفة الصفية. كما تساعد الطلبة على تذكر المعلومة لأطول فترة ممكنة.	تقوم فكرة الاستراتيجية على قيام الطلبة بشكل مرح في عمل يتعهدون فيه أنهم سوف يطبقون ما تعلموه في غرفة الصف في حياتهم اليومية. ويتم ذلك من خلال خطاب يوجهه الطالب لنفسه أو إلى أحد أقرائه أو زملائه داخل الصف وخارجه.

احتياجات التنفيذ

أوراق بيضاء وأظرف الرسائل البريدية .



خطوات تنفيذ الفكرة

1. يطلب المعلم من كل طالب تحديد فكرة معينة يرغب في تطبيقها في الحياة مرتبطة بموضوع الدرس الذي تم تناوله في الحصة.
2. يقوم المعلم بتسجيل تلك الأفكار على اللوح السبوري وتكون على شكل قائمة يراها كل الطلبة.
3. يقوم المعلم بتسليم كل طالب ورقة بيضاء مع ظرف الرسائل البريدية.
4. يدعو المعلم كل طالب أن يكتب رسالة أو خطاباً لنفسه موضحاً فيه الأفكار والمعلومات التي يريد أن يخرج بها خارج غرفة الصف، على أن تبدأ هذه الرسالة بعبارة «أنا أقر وفقاً لهذه الوثيقة أن.....»
5. يقوم الطالب بوضع الورقة في الظرف مع وضع عنوان له، أي عنوان الطالب وعليه طابع بريدي مع تحديد الوقت الذي يرغب أن يصله الخطاب أو الرسالة، على أن يترك الظرف مفتوحاً حتى يستطيع المعلم إضافة أشياء يرغب في إضافتها.
6. يخبر المعلم الطلبة أن كل رسالة أو خطاب هو محل ثقة بين الطالب والمعلم، وأنه سوف يكملها ويرسلها لكل طالب في وقته.
7. يقوم المعلم بعملية شرح وتوضيح والتعليق على مقترحات الطلبة وافكارهم خاصة في كيفية تطبيقها على أرض الواقع.
8. يعمل المعلم على ارسال الخطابات أو الرسائل في وقتها.

المادة: التربية الاسلامية

مثال تطبيقي

الصف: الثالث الأساسي

على الفكرة

موضوع الدرس: آداب المحادثة



1. يطلب المعلم من كل طالب تحديد فكرة معينة يرغب في تطبيقها في الحياة مرتبطة بموضوع آداب المحادثة الذي تم تناوله في الحصة.
2. يقوم المعلم بتسجيل تلك الأفكار على اللوح السبوري وتكون في شكل قائمة يراها كل الطلبة.
3. يقوم المعلم بتسليم كل طالب ورقة بيضاء مع ظرف الرسائل البريدية.
4. يدعو المعلم كل طالب أن يكتب رسالة أو خطاباً لنفسه موضحاً فيه الأفكار والمعلومات التي يريد أن يخرج بها خارج غرفة الصف، على أن تبدأ هذه الرسالة بعبارة «أن أقر وفقاً لهذه الوثيقة أن.....» وهنا مثال على وثيقة أحد الطلبة:

آداب المحادثة

- أنا أقر وفقاً لهذه الوثيقة أن أمحلى بالآداب النبيلة في حديثي مع الآخرين، كالتالي:
- أنا سأقول الحقّ دائماً.
 - أنا أنتجّب فعل الشر.
 - أنا لا أرفع صوتي مع من أتحدّث معه. - أنا أصمت عندما يتحدّث الآخرون.
 - أنا أقول قولاً حسناً.
 - أنا أصلح بين المتخاصمين.

5. يقوم الطالب بوضع الورقة في الظرف مع وضع عنوان له، أي عنوان الطالب وعليه طابع بريدي مع تحديد الوقت الذي يرغب أن يصله الخطاب أو الرسالة، على أن يترك الظرف مفتوحاً حتى يستطيع المعلم إضافة أشياء يرغب في إضافتها.
6. يخبر المعلم الطلبة أن كل رسالة أو خطاب هو محل ثقة بين الطالب والمعلم، وأنه سوف يكملها ويرسلها لكل طالب في وقته.
7. يقوم المعلم بعملية شرح وتوضيح والتعليق على مقترحات الطلبة وافكارهم خاصة في كيفية تطبيقها على أرض الواقع.



في الأخبار

108

وقت تنفيذ الفكرة	أهداف الفكرة	الفكرة باختصار
يتم تنفيذها في أي وقت من الحصة يراه المعلم مناسباً.	اكساب الطلبة القدرة على قراءة الصحف والمجلات وتفحص الأخبار. كما تنمي لديهم العمل الجماعي في الاعمال المناطة بهم.	تقوم فكرة الاستراتيجية على قيام الطلبة بشكل جماعي بتفحص الصحف أو المجلات أو الدوريات التي كتبت عن قضية معينة، وإحضار ذلك إلى الغرفة الصفية. تتم هذه العملية بالطبع قبل البدء بدراسة الموضوع.

احتياجات التنفيذ

تتطلب الرجوع إلى الصحف أو المجلات أو الدوريات.

خطوات تنفيذ الفكرة

1. يحدد المعلم موضوع الدرس الذي سيدرسه للطلبة ويخطط له بشكل جيد.
2. يطلب المعلم من الطلبة قبل بدء تنفيذ الدرس أن يحضروا بعض المقالات المرتبطة بموضوع الدرس من الصحف أو المجلات أو الدوريات.
3. يقسم المعلم الطلبة إلى مجموعات تعاونية بحيث يتم تبادل ومناقشة ما أحضرته كل مجموعة أو ما أحضره كل طالب من طلبة الصف.
4. إذا تطلب الأمر يمكن للمعلم إعادة تشكيل المجموعات مرة أخرى من أجل الاحاطة الشاملة بموضوع الدرس أو الظاهرة قيد المناقشة.
5. تختار كل مجموعة ممثلاً عنها من أجل عرض ما قامت به كل مجموعة من تحليل ومناقشة للأفكار التي تم استخلاصها من الصحف أو المجلات أو الدوريات.
6. يقوم المعلم بعد ذلك بمناقشة كل مجموعة فيما قدمته من أفكار.



المادة: علوم

مثال تطبيقي

الصف: الرابع الأساسي

على الفكرة

موضوع الدرس: شدة الصوت

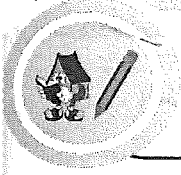

1. يحدد المعلم موضوع الدرس الذي سيدرسه للطلبة ويخطط له بشكل جيد، وهو شدة الصوت.
2. يطلب المعلم من الطلبة قبل بدء تنفيذ الدرس أن يحضروا معهم بعض المقالات المرتبطة بموضوع الدرس من الصحف أو المجلات أو الدوريات.
3. يقسم المعلم الطلبة إلى مجموعات تعاونية بحيث يتم تبادل ومناقشة ما أحضرته كل مجموعة أو ما أحضره كل طالب من طلبة الصف.
4. إذا تطلب الأمر يمكن للمعلم إعادة تشكيل المجموعات مرة أخرى من أجل الاحاطة الشاملة بموضوع الدرس أو الظاهرة قيد المناقشة.
5. تختار كل مجموعة ممثلاً عنها من أجل عرض ما قامت به من تحليل ومناقشة للأفكار التي تم استخلاصها من الصحف أو المجلات أو الدوريات.
6. يقوم المعلم بعد ذلك بمناقشة كل مجموعة فيما قدمته من أفكار مثل أن تقدم كل مجموعة تعريف شدة لصوت الذي وجدته في المجلة وبعض الأفكار الأخرى.

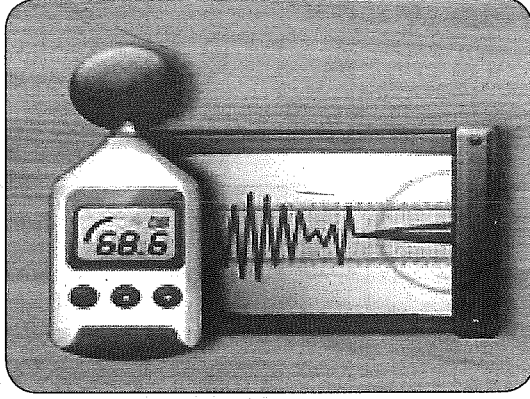

تعريف شدة الصوت:
مقدار القوة أو الضعف في
الصوت.

تعريف شدة الصوت:
الطاقة التي تحملها الموجة
في الثانية عبر وحدة
المساحات العمودية على
اتجاه انتشار الموجة.



تعريف شدة الصوت:
القدرة المارة خلال وحدة
مساحات عمودية على
اتجاه انتشار الموجة.

تعريف شدة الصوت:
هي مقدار الطاقة الصوتية
التي تعبر وحدة المساحات
العمودية على خط
انتشارها.



تبادل وجهات النظر

109

وقت تنفيذ الفكرة	أهداف الفكرة	الفكرة باختصار
يتم تنفيذها في أي وقت يراه المعلم مناسباً في الحصة.	تساعد الفكرة على الاحتواء السريع والفوري للطلبة في الموقف التعليمي. كما تعمل على تنمية مهارة الاستماع لبعضهم البعض. أضف إلى ذلك أنها تعمل على مساعدة الطلبة على تقبل الاختلاف في وجهات النظر.	تقوم فكرة الاستراتيجية على قيام الطلبة بتبادل وجهات نظرهم عن قضية أو موضوع معين بشكل ثنائي باستخدام أفكار المؤتمرات من حيث وضع بطاقة لكل طالب وكأنه في مؤتمر علمي. وتعد هذه الفكرة مناسبة مع الطلبة الكبار ومن هم في مستوى الكليات والجامعات.

احتياجات التنفيذ

تتطلب الفكرة استخدام بطاقات لكتابة الأسماء مشابهة لتلك المعمول بها في المؤتمرات والندوات.

خطوات تنفيذ الفكرة

1. يحدد المعلم موضوع الدرس الذي يتم تطبيق الفكرة عليه.
2. يقدم المعلم لكل طالب بطاقة صغيرة وبها مشبك من أجل كتابة اسمه عليها.
3. يقوم كل طالب بكتابة اسمه وتثبيت البطاقة.
4. يجلس الطلبة بشكل ثنائي ويقدم كل طالب نفسه للآخر.
5. يتم تبادل الأفكار بين كل طالبين وفق الأسئلة المقدمة لهما من قبل المعلم.
6. بعد فترة يتم تبادل البطاقات بين الطالبين ثم يفرقان عن بعضهما.
7. يذهب كل طالب لقرين آخر، وعند الالتقاء يقوم كل طالب أولاً بإبراز ما قاله القرين السابق عن الموضوع أو السؤال، ثم يسأل كل واحد منهما الآخر عن رأيه في كلام القرين السابق.
8. تتم العملية مرة أخرى في تبادل البطاقات والانتقال لقرين جديد، حتى يشمل التبادل كل أفراد الصف إن أمكن.
9. يقود المعلم في النهاية نقاشاً جماعياً مع جميع طلبة الصف مع تلخيص من قبله في الختام.



المادة: العلوم

مثال تطبيقي

الصف: الرابع الأساسي

على الفكرة

موضوع الدرس: الهياكل العظمية للإنسان

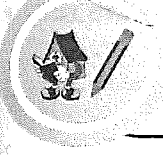

1. يحدد المعلم موضوع الدرس الذي يتم تطبيق الفكرة عليه وهو الهياكل العظمية للإنسان.
2. يقدم المعلم لكل طالب بطاقة صغيرة وبها مشبك من أجل كتابة اسمه عليها.
3. يقوم كل طالب بكتابة اسمه وتثبيت البطاقة.
4. يجلس الطلبة بشكل ثنائي ويقدم كل طالب نفسه للآخر.
5. يتم تبادل الأفكار بين كل طالبين وفق الأسئلة المقدمة لهما من قبل المعلم، ومن أمثلة الأسئلة:
 - هل الهيكل العظمي ينمو؟
 - تخيل نفسك بدون هيكل عظمي، كيف ستصبح؟
 - هل يتوقف نمو الهيكل العظمي في مرحلة معينة من مراحل الإنسان؟
 - ما أهمية الهيكل العظمي؟
 - ما اسم الأشعة التي تكشف عن عظام الإنسان؟
6. بعد فترة يتم تبادل البطاقات بين الطالبين ثم يفترقان عن بعضهما.
7. يذهب كل طالب لقرين آخر، وعند الالتقاء يقوم كل طالب أولاً بإبراز ما قاله القرين السابق عن الموضوع أو السؤال، ثم يسأل كل واحد منهما الآخر عن رأيه في كلام القرين السابق.
8. تتم العملية مرة أخرى في تبادل البطاقات والانتقال لقرين جديد، حتى يشمل التبادل كل أفراد الصف إن أمكن.
9. يقود المعلم في النهاية نقاشاً جماعياً مع جميع طلبة الصف مع تلخيص من قبله في الختام.

تحليل سوات SWOT

110

وقت تنفيذ الفكرة	أهداف الفكرة	الفكرة باختصار
يتم تنفيذها في أي وقت يراه المعلم مناسباً في الحصة، وهي مناسبة في الموضوعات التي تتطلب دراسة من جوانب متعددة.	اكتساب الطلبة مهارة العمل الجماعي، كما تنمي لديهم مهارات حل المشكلات واتخاذ القرار.	تقوم فكرة الاستراتيجية على قيام الطلبة بدراسة الظاهرة العلمية من جوانب متعددة هي معرفة نقاط القوة (Strength) فيها ثم تحديد نقاط الضعف (Weakness)، ثم تحديد الفرص المتاحة (Opportunity) وأخيراً المهددات (Threat). وتعد كل من الفرص المتاحة والمهددات أشياء مستقبلية ويمكن أن تكون خارجية.

احتياجات التنفيذ

ورقة بيضاء A4 تسطر أو يرسم عليها نموذج بالأربع عناصر لسوات SWOT .



خطوات تنفيذ الفكرة

1. يبدأ المعلم في البداية بتوضيح المقصود بتحليل SWOT وعناصره الأربعة إذا كانت تنفذ لأول مرة.
2. يوزع المعلم للطلبة ورقة بيضاء بها نموذج SWOT، ثم يطلب منهم دراسة الموضوع من جوانبه الأربعة مبتدئا بنقاط القوة (الجوانب الايجابية) ثم بنقاط الضعف (الجوانب السلبية). بعدها عليهم التفكير والنظر للمستقبل وتكملة النموذج بتحديد الفرص المتاحة وأخيرا المهديدات أو الجوانب التي يمكن أن تعيق تطبيق الفكرة والفرص المتاحة لذلك.
3. يمكن للمعلم أن يعطي فرصة للطلبة اولاً في تحديد جوانب القوة ويناقشهم فيها ثم ينتقلون لجوانب الضعف ومناقشتهم فيه وهكذا لباقي الجوانب أو الأجزاء.
4. يعمل المعلم على تسهيل عمل الطلبة في أثناء عمل تحليل SWOT.
5. يعمل المعلم على عمل مناقشة جماعية بعد انتهاء عملية التحليل.

المادة: العلوم

الصف: التاسع الأساسي

موضوع الدرس: المعالجة الحيوية

مثال تطبيقي

على الفكرة

1. يبدأ المعلم في البداية بتوضيح المقصود بتحليل SWOT وعناصره الأربعة إذا كانت تنفذ لأول مرة.
2. يوزع المعلم للطلبة ورقة بيضاء بها نموذج SWOT، ثم يطلب منهم دراسة الموضوع من جوانبه الأربعة مبتدئاً بنقاط القوة (الجوانب الايجابية) ثم بنقاط الضعف (الجوانب السلبية). بعدها عليهم التفكير والنظر للمستقبل وتكملة النموذج بتحديد الفرص المتاحة وأخيراً المهددات أو الجوانب التي يمكن أن تعيق تطبيق الفكرة والفرص المتاحة لذلك، ويمكن عمل ذلك في جدول كالتالي:

المهددات	الفرص المتاحة	الجوانب السلبية	الجوانب الايجابية
زيادة الفضلات المتراكمة في البحار والتسرب للنفط الذي يقع من ناقلات النفط وعدم السيطرة والتحكم في معالجتها مما يؤدي بالحياة البحرية.	المعالجة الحيوية تساعد على الحفاظ على الكائنات البحرية، كما أنها تخلص التربة من المعادن الثقيلة الملوثة بالرصاص أو الزئبق أو الزنك مما يساعد على أن تكون التربة نظيفة وبإمكاننا تناول المحصول الذي يزرع فيها مستقبلاً.	استخدام بعض النباتات المفيدة من عائلة البراشيا مثل: الكرب والفجل والخردل كمعالجة حيوية في إزالة المعادن الثقيلة الملوثة من التربة.	المعالجة الحيوية تساعد في القضاء على السموم وتحويل المواد النفطية السامة إلى ثاني أكسيد الكربون وماء ومركبات أخرى بسيطة يمكن للكائنات الحية الأخرى استخدامها.



3. يمكن للمعلم أن يعطي فرصة للطلبة اولا في تحديد جوانب القوة ويناقشهم فيها ثم ينتقلون لجوانب الضعف ومناقشتهم فيها وهكذا لباقي الجوانب أو الأجزاء.
4. يعمل المعلم على تسهيل عمل الطلبة في أثناء عمل تحليل SWOT.
5. يعمل المعلم على عمل مناقشة جماعية بعد انتهاء عملية التحليل.



البارومتر (Barometer)

111

وقت تنفيذ الفكرة	أهداف الفكرة	الفكرة باختصار
بعد الانتهاء من دراسة موضوع قد يكون له أكثر من رأي أو له أكثر من موقف.	تهدف إلى اكتشاف التصورات البديلة لدى الطلبة كما تساعد على تنمية مهارات الجدل العلمي لديهم.	تقوم فكرة الاستراتيجية على مبدأ الجدل العلمي، حيث تساعد الطلبة على اتخاذ رأي محدد تجاه موقف له أكثر من جانب أو موضوع متشعب تمت دراسته.

احتياجات التنفيذ

غرفة واسعة يتم التحرك فيها بحرية، وفي حالة عدم توفرها يكتفى بغرفة الصف.



خطوات تنفيذ الفكرة

1. يختار المعلم موضوعاً علمياً مثيراً للجدل أو قضية علمية تمت دراستها ولها أكثر من رأي.
2. يراجع المعلم مع الطلبة الموضوع بشكل عام ويسألهم عن آرائهم بشكل عام حول الموضوع.
3. يطلب المعلم من الطلبة أن يتخذوا موقفاً من الموضوع باختيارهم واحداً من الخيارات الآتية:
موافق بشدة - موافق - محايد - غير موافق - غير موافق بشدة.
4. يطلب المعلم من الطلبة الانقسام إلى خمس مجموعات بحيث يتحرك كل طالب إلى المجموعة التي تمثله.
5. تبدأ كل مجموعة بتدوين أفكارها وسبب تمسكها باختيارها، لمدة دقيقتين، ثم يطلب من المجموعة شرح الأسباب أمام باقي الصف، بالتناوب بين المجموعات الخمس.
6. بعد انتهاء المجموعات الخمس من طرح آرائهم، يطلب المعلم من الطلبة تغيير مجموعاتهم إذا كانت لديهم الرغبة في ذلك، بعد اقتناعهم بآراء أي من الفرق الأربع الأخرى.

المادة: العلوم

الصف: التاسع الأساسي

موضوع الدرس: الأطعمة المعدلة

مثال تطبيقي

على الفكرة



1. يشرح المعلم الدرس عن موضوع الأطعمة المعدلة وراثياً، موضحاً إيجابياتها وسلبياتها.
 2. يطلب من الطلبة الانقسام إلى خمس مجموعات حسب وجهات نظرهم حول الموضوع: (موافق بشدة- موافق- محايد - غير موافق - غير موافق بشدة)
 3. ينقسم الطلبة إلى 5 مجموعات بحيث يتحرك كل طالب إلى المجموعة التي تمثله.
 4. تبدأ كل مجموعة بالمناقشة مع بعضها بشكل جماعي مع تدوين الملاحظات والأدلة التي تدعم رأيهم.
 5. يطلب المعلم من كل مجموعة التحرك أمام باقي الصف لتشرح وجهة نظرها في حين يستمع باقي الصف للأراء.
 6. بعد الانتهاء من المناقشة يطلب المعلم من الطلبة الذين يرغبون في تغيير مواقفهم بالتحرك لمجموعتهم الجديدة
 7. يختم المعلم المناقشة بتوضيح وجهة نظره وتصحيح النقاط الخاطئة للطلبة.
- الشكل التالي يوضح مخطط الفكرة .



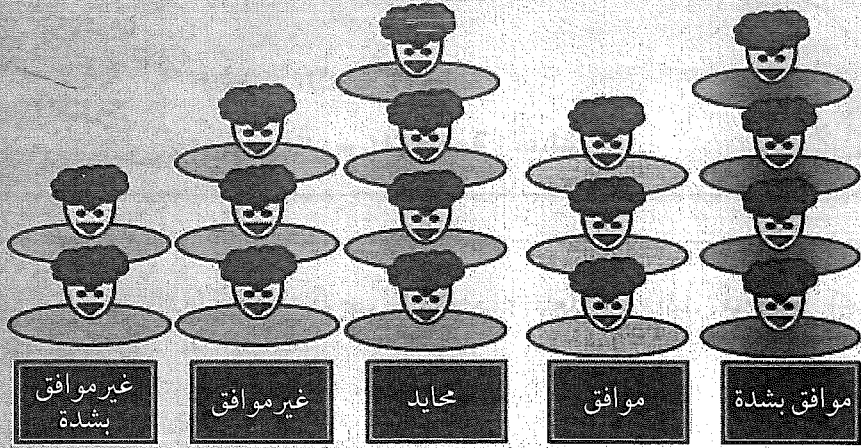

المرحلة الأولى: يختار الطالب مجموعته بناء على رأيه حول الموضوع

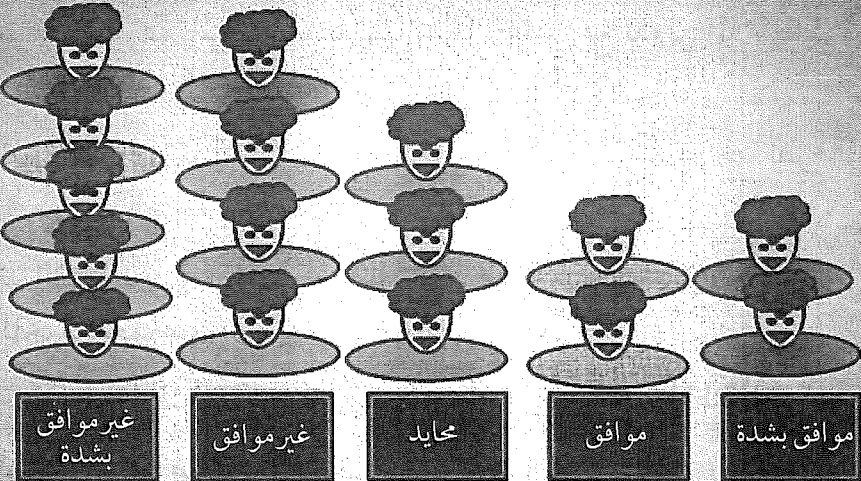

المرحلة الثانية: قد يظل الطالب في مجموعته أو ينتقل لمجموعة أخرى اقتنع برأيها

KWHLAQ

112

وقت تنفيذ الفكرة	أهداف الفكرة	الفكرة باختصار
منذ بداية الحصة الى نهايتها، وقد تمتد للحصة التالية.	تهدف إلى مساعدة الطالب على فهم طبيعة العلم وعمليات العلم.	تقوم فكرة الاستراتيجية على تطوير استراتيجية KWL والتي تطورت إلى KWLH، إلى أن وصل عدد العناصر فيها إلى 6 عناصر في الاستراتيجية الحالية.

احتياجات التنفيذ

خطط الاستراتيجية.

خطوات تنفيذ الفكرة

1. يشرح المعلم للطلبة معنى كل رمز وكيف يطبقه في الحصة كما يلي:

K	W	H	L	A	Q
What do I know?	What do I want to know?	How do I find out?	What have I learned?	What action will I take?	What new questions do I have?
ماذا تعرف عن الموضوع؟	ماذا تريد أن تعرف عن الموضوع؟	كيف ستحصل على المعلومات؟	ماذا تعلمت من الدرس؟	ما هي الإجراءات التي ستفعلها بعد تعلمك للدرس؟	ما هي الأسئلة الجديدة التي تكونت بعد دراستك؟
المعلومات والحقائق التي يعرفها الطالب عن الدرس	المعلومات التي يود أن يعرفها من الدرس	المصادر التي سيستعين بها لجمع المعلومات	المعلومات التي تعلمها الطالب من الدرس	مجموعة الإجراءات العملية التي سيطبقها بعد الدرس	يكتب الطالب الأسئلة التي تراوده حول الدرس



2. بعد كتابة العنوان وقبل أن يبدأ المعلم بشرح الدرس، يطلب من كل مجموعة ملء العمود الأول والثاني من خلال كتابة ما يعرفونه عن الموضوع وما يودون معرفته عن الموضوع.
3. بعد أن ينهي الطلبة ملء العمودين الأول والثاني يقوم المعلم بتوضيح أهم المصادر والمراجع التي استخدمها لجمع المعلومات وسيستخدمها الطلبة، ويقومون بكتابتها في العمود الثالث.
4. بعد أن ينهي المعلم شرح الدرس، يطلب من الطلبة ملء العمود الرابع بكتابة ما تعلموه في الحصة.
5. يقوم الطلبة بتحديد الإجراء العملي لما تعلموه في الحصة، كتففيذ معرض أو إلقاء كلمة أو معلومات عن الدرس في طاوور الصباح أو عمل منشورات وتوزيعها على الطلبة أو تأليف وتنفيذ مسرحية... الخ.
6. يقوم الطلبة بكتابة كل الأسئلة الجديدة التي تكونت في أذهانهم بعد دراستهم للدرس في العمود السادس، وتعتبر كواجب منزلي يبدؤون بالبحث عن إجابة لها.

المادة: العلوم

مثال تطبيقي

الصف: الخامس الأساسي

على الفكرة

موضوع الدرس: التكيف

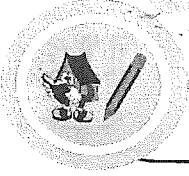

1. قبل أن يشرح المعلم درس التكيف ، يطلب من الطلبة تدوين ما يعرفونه عن الموضوع في العمود (K)، وما يودون معرفته في العمود (W).
2. يدون المعلم بالتعاون مع الطلبة إذا لزم المصادر والمراجع للدرس في العمود (H).
3. بعد الانتهاء من الدرس يدون الطلبة ما تعلموه في العمود (L).
4. يخطط الطلبة لمجموعة من الإجراءات التي سوف ينفذونها بعد تعلمهم للدرس في العمود (A).
5. يدون الطلبة بعض الأسئلة التي نشأت لديهم بخصوص تكيف الكائنات الحية في العمود (Q).

K	W	H	L	A	Q
- بعض الحيوانات والنباتات تتكيف للعيش في أماكن حارة وأماكن باردة.	- كيف يحدث التكيف؟ - هل يتكيف الإنسان أيضا؟	- الكتاب المدرسي. - فيلم عن أشكال وأنواع التكيف في الكائنات الحية.	- تعريف التكيف. - أنواع التكيف. - أمثلة على التكيف السلوكي. - أمثلة على التكيف التركيبي.	- تقديم فقرة في الإذاعة المدرسية عن تكيف الجمل. - إقامة معرض مدرسي لأنواع التكيف في الكائنات الحية. - رحلة لمشاهدة الجمل وكيف تكيف.	هل يمكن أن يكون هناك تكيف سلوكي وتركيبني لنفس الكائن الحي؟ مع الأمثلة إن وجد.
- تكيف الجمل للعيش في الصحراء الجافة والحارة.	- كيف تكيفت النباتات للعيش في المناطق الباردة جداً؟	- فيلم عن تكيف الكائنات في القطب المتجمد.	- أمثلة على التكيف التركيبي.	- رحلة لمشاهدة الجمل وكيف تكيف.	



٤أ (أشاهد- أقرأ- أسمع- أتأمل)

113

وقت تنفيذ الفكرة	أهداف الفكرة	الفكرة باختصار
منذ بداية الحصة الى نهايتها.	تهدف إلى التنوع في طرق اكتساب المعلومة، كما أنها تراعي الذكاءات المتعددة لدى الطلبة.	تقوم هذه الاستراتيجية على فكرة المراحل، حيث تتكون الاستراتيجية من 4 مراحل وفي كل مرحلة يدون الطالب ما يقرأه أو يشاهده أو يسمعه، ثم في المرحلة الرابعة يتأمل ويصمم خريطة ذهنية لما تعلمه.

احتياجات التنفيذ

استمارات لكل مجموعة خاصة بكل مرحلة.

خطوات تنفيذ الفكرة

1. يشرح المعلم للطلبة فكرة الاستراتيجية، وأنها تتكون من 4 مراحل كالتالي:
 - أ. أشاهد وأدون: يقوم فيها الطالب بمشاهدة فيلم أو برنامج وثائقي أو فلاش تعليمي.. الخ، ويدون كل ما يشاهده ويراه مهماً على شكل نقاط بالإضافة إلى محاولته الإجابة عن سؤال رئيس في استمارة (أشاهد وأدون).
 - ب. أقرأ وأدون: يقوم المعلم بإعطاء الطلبة قصاصات أو أوراقاً مطبوعة من المجلدات أو الأبحاث أو المجلات العلمية أو يتيح لهم فرصة القراءة في مواقع البحث العلمي ويدون الأفكار المهمة، بالإضافة إلى محاولة الطالب الإجابة عن سؤال رئيس في استمارة (أقرأ وأدون).
 - ج. اسمع وأدون: يمكن للمعلم إجراء مقابلة مع شخص مسئول من خلال الهاتف مع إتاحة الفرصة للطلبة للاستماع، أو تشغيل مقطع صوتي لهم، فيسمع الطالب ويسجل الملاحظات بالإضافة إلى إجابته عن السؤال الرئيس في استمارة (أسمع وأدون).
 - د. أتأمل وأدون: يجمع الطالب كل المعلومات التي حصل عليها ويقوم بتصميم خريطة ذهنية لها.



المادة: العلوم

مثال تطبيقي

الصف: السابع الأساسي

على الفكرة

موضوع الدرس: التراكيب

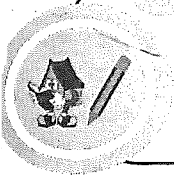

1. يشرح المعلم الفكرة العامة للدرس ثم يبدأ بتطبيق الإستراتيجية كالاتي:

- مشاهدة فيلم عن الأهرامات ويطلب من الطلبة الربط بين الدرس وبين مادة الفيلم، ومحاولة حل ورقة العمل:



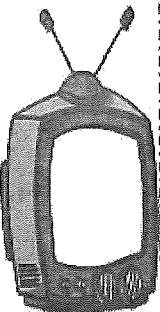



تعتبر التراكيب ذات الشكل الهرمي أكثر ثباتاً حيث تكون القاعدة واسعة والقمة أقل اتساعاً، شاهد الفيلم وفسر كيف تساعد هذه الميزة على الثبات

أفكار إضافية عن التراكيب شاهدتها في الفيلم:

- 1.....
- 2.....
- 3.....



2. يوزع المعلم على الطلبة موسوعات علمية أو أوراقاً مطبوعة من بعض المجالات العلمية تتضمن مواضيع عن التراكيب، ثم يطلب منهم الإجابة على ورقة العمل بالتزامن مع قراءتهم للمادة العلمية:



اقرأ وأدون:



أجب عن السؤال الآتي من خلال بحثك في الموسوعة العلمية (لماذا لا تسبب لعبة سيارات التصادم في حداثق الألعاب أي إصابات بالغة عند اصطدام بعضها ببعض في حين تحدث إصابات عند اصطدام السيارات بالطرقات؟)

.....

.....

.....

أفكار إضافية عن التراكيب شاهدتها في الفيلم:

1.....

2.....

3. يجري المعلم مقابلة مع مهندس السفن عبر الهاتف، ويشغل مكبرات الصوت، ومن خلال المقابلة يسجل الطلبة أهم المعلومات التي ذكرها المهندس ويحيون على السؤال في الاستمارة الآتية:



اسمع وأدون:



استمع الى المقابلة مع مهندس السفن عبر الهاتف وأجب عن السؤال التالي: (يحتاج مهندس السفن لمعرفة مكان غرف المحركات ذات الأوزان الثقيلة وغرف الحاويات وعلاقة ذلك بدرس التراكيب).

.....

.....

.....

أفكار إضافية عن التراكيب شاهدتها في الفيلم:

1.....

2.....



4. في المرحلة الرابعة، يطلب المعلم من الطلبة عمل خريطة ذهنية ويسجلون عليها أهم الأفكار والملاحظات وإجابات الأسئلة :

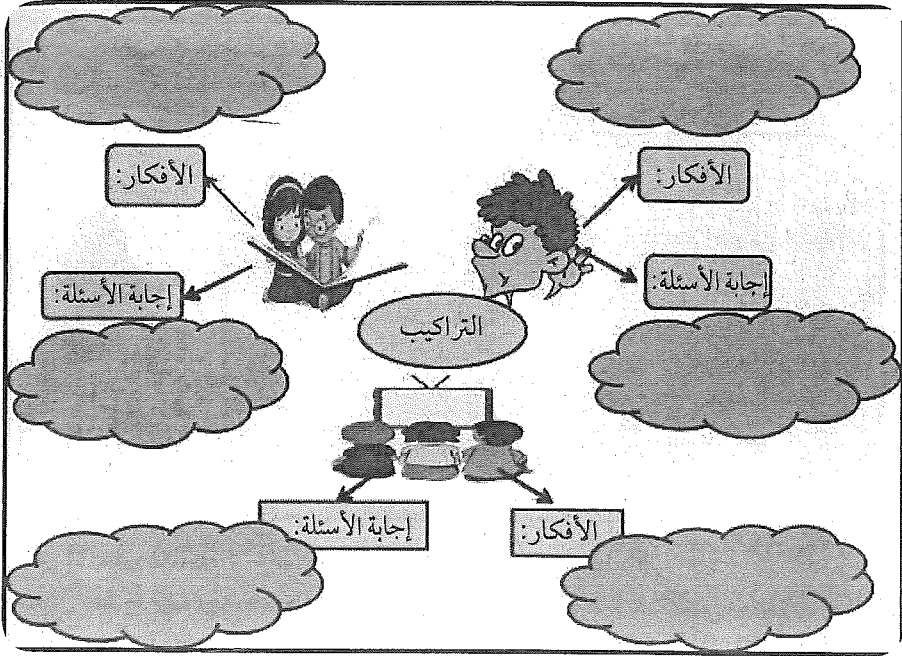

لغة الجسد

114

وقت تنفيذ الفكرة	أهداف الفكرة	الفكرة باختصار
قد تنفذ بعد تعلم الطلبة محتوى معيناً أو مفهوماً معيناً كنوع من التغذية الراجعة.	تهدف إلى توظيف الحركات والدراما في التدريس بحيث تساهم في اكتساب المفاهيم وتعلم المحتوى بطريقة بصرية وحركية عوضاً عن الاعتماد على الأسلوب التقليدي.	تقوم فكرة الاستراتيجية على مبدأ استخدام الإيماءات وحركات الجسد لإيصال المحتوى الذي تعلمه الطالب بطريقة درامية.

احتياجات التنفيذ

لا تحتاج الاستراتيجية لأي أدوات إضافية.

خطوات تنفيذ الفكرة

1. يشرح المعلم الدرس حول موضوع معين أو هدف معين.
2. بعد الانتهاء من الدرس أو تحقيق الهدف يشرح المعلم للطلبة فكرة الاستراتيجية ثم يطلب من الطلبة تنفيذ المعلومات التي اكتسبوها بشكل درامي عن طريق استخدام أجسادهم والتمثيل بالحركات، ويمكن أن تنفذ الاستراتيجية بشكل فردي، أو جماعي.
3. بعد الانتهاء من تنفيذ الاستراتيجية، يفتح المعلم باب النقاش للطلبة حول ما يقصدونه من كل حركة، ويعطيهم تغذية راجعة حول أدائهم ومدى إيصالهم للفكرة.



المادة: الرياضيات

مثال تطبيقي

الصف: السادس الأساسي

على الفكرة

موضوع الدرس: المساحة والمحيط

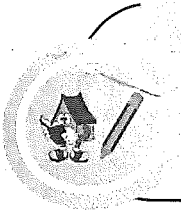

1. يشرح المعلم مفهوم كل من المساحة والمحيط للطلبة، ويطلب منهم تمثيل كل من المفهومين باستخدام الاستراتيجية، كما في المخطط الآتي.

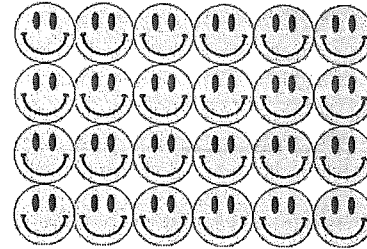
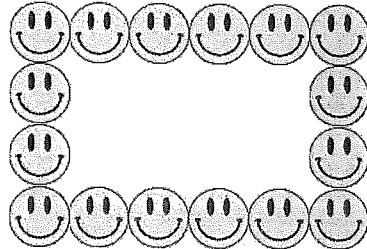
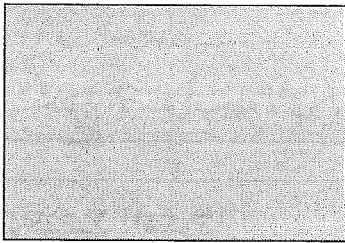
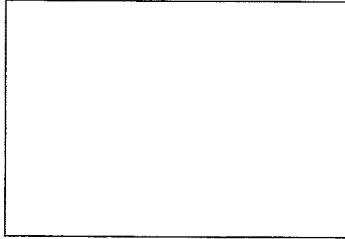

المادة: العلوم

مثال تطبيقي

الصف: الثامن الأساسي
موضوع الدرس: الخلية

على الفكرة



1. يشرح المعلم للطلبة مكونات ووظائف الخلية، حيث يوضح أن من مكوناتها السيتوبلازم والغشاء الخلوي وغيرها من المكونات الأخرى.
2. يوضح المعلم من خلال الدرس أن من وظائف الغشاء الخلوي حماية مكونات الخلية من البكتيريا كما يوضح لهم من خلال الدرس أن السيتوبلازم سائلاً يتحرك داخل الخلية.
3. يخرج مجموعة من الطلبة لتمثيل كل من الغشاء الخلوي والسيتوبلازم ووظيفة كل منهما.

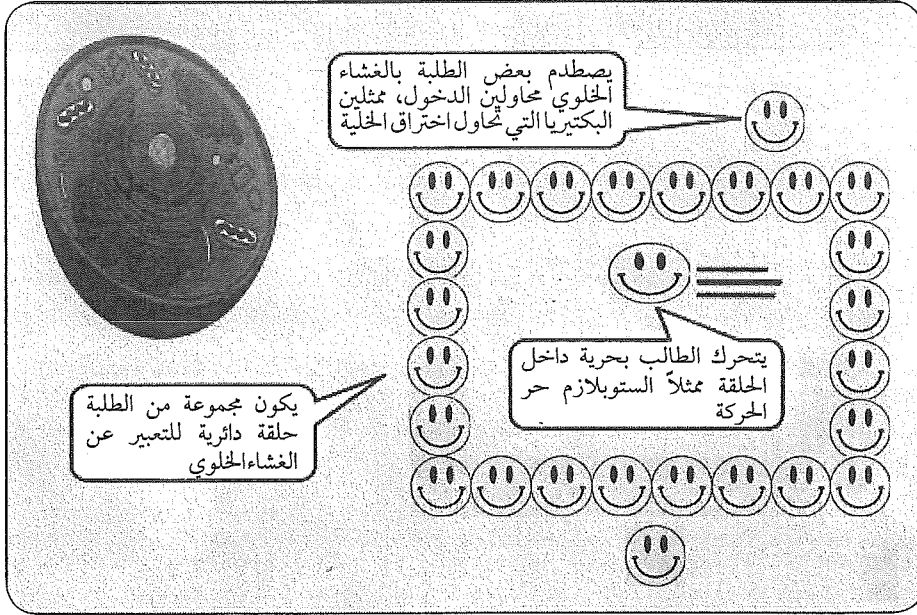

كراسي الفلاسفة

115

وقت تنفيذ الفكرة	أهداف الفكرة	الفكرة باختصار
بعد الانتهاء من دراسة موضوع قد يتخذ أكثر من رأي أو له أكثر من موقف	تهدف إلى تنمية الجدل العلمي لدى الطلبة والكشف عن بعض التصورات البديلة وتنمية عمليات العلم.	تقوم فكرة الاستراتيجية على مبدأ الجدل العلمي، حيث ينقسم الطلبة إلى فريقين، ويحاول كل فريق إقناع الفريق الآخر برأيه حول قضية أو رأي معين فيه خلاف.

احتياجات التنفيذ

أوراق لتدوين الأفكار.

خطوات تنفيذ الفكرة

1. يختار المعلم موضوعاً علمياً مثيراً للجدل أو قضية علمية تمت دراستها ولها رأيان (مع أو ضد).
2. يسجل الطلبة آراءهم عن الموضوع في دفتر الملاحظات ثم ينقسمون إلى فريقين.
3. تقسم الكراسي إلى صفتين متناظرين ، فريق (مع الرأي المطروح) وفريق (ضد الرأي المطروح) بالإضافة إلى كراسي توضع في المنتصف وتسمى الكراسي الساخنة، ويجلس فيها الطلبة الذين لم يتخذوا قراراً حول القضية .
4. يطلب المعلم من الطلبة الانقسام: مع الرأي، أم ضد الرأي، أم في الكراسي الساخنة.
5. يطلب المعلم من كل طالب الكلام بالتناوب بين المجموعتين، وبعد الانتهاء من كل طالب يعطي المعلم الفرصة لأي طالب لتغيير رأيه أو موقعه، بالإضافة إلى اختيار الطلبة في الكراسي الساخنة موقعهم بين الفريقين.
6. بعد الانتهاء من المناقشة والمشاركة بين جميع الطلبة في الصف يطلب المعلم من الطلبة كتابة آرائهم وتأملاتهم حول الجلسة التي تمت، وما تعلموه منها.



المادة: العلوم

مثال تطبيقي

الصف: السابع الأساسي
موضوع الدرس: تأثير غاز ثاني أكسيد الكربون في الغلاف الجوي

على الفكرة

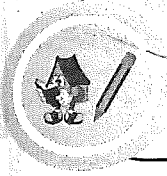

1. يشرح المعلم الدرس حول موضوع تأثير غاز ثاني أكسيد الكربون في الغلاف الجوي.
2. يوزع المعلم القصاصة الورقية التالية على الطلبة، ويطلب منهم كتابه آرائهم حول الموضوع.

عارض الكثيرون من المهتمين بالبيئة قضية قطع الأخشاب في الغابات لما ينتج عنها من خلل بالبيئة والقضاء على بعض الكائنات الحية إلا أن البعض يرد عليهم بأن هناك أشياء أهم مثل بناء المصانع الضرورية لتنمية اقتصاد البلاد وتوفير فرص عمل للفقراء وزيادة الدخل القومي للدول.

3. بعد قراءة الطلبة للقصاصة، يطلب المعلم منهم تحديد مواقفهم من قضية قطع الأشجار.
 4. يتحرك الطلبة المؤيدون لقطع الغابات إلى المجموعة (أ) ويتحرك الطلبة المعارضون إلى المجموعة (ب) في حين يجلس الطلبة الذين لم يتخذوا قراراً في الكراسي الساخنة.
 5. يبدأ الطلبة بالنقاش ويوضح كل طالب وجهة نظره، وبعد نهاية النقاش يطلب المعلم من الطلبة في الكراسي الساخنة اتخاذ موقف واختيار مجموعة، بالإضافة إلى إتاحة الفرصة بين الفريقين لتغيير مواقفهم ومواقفهم إن أرادوا ذلك.
 6. يجتم المعلم المناقشة بتوضيح وجهة نظره وتصحيح بعض النقاط المهمة للطلبة، وكتابتهم لتأملاتهم وآرائهم حول الموضوع.
- في ما يلي مخطط يوضح طريقة توزيع الطلبة في الاستراتيجية .

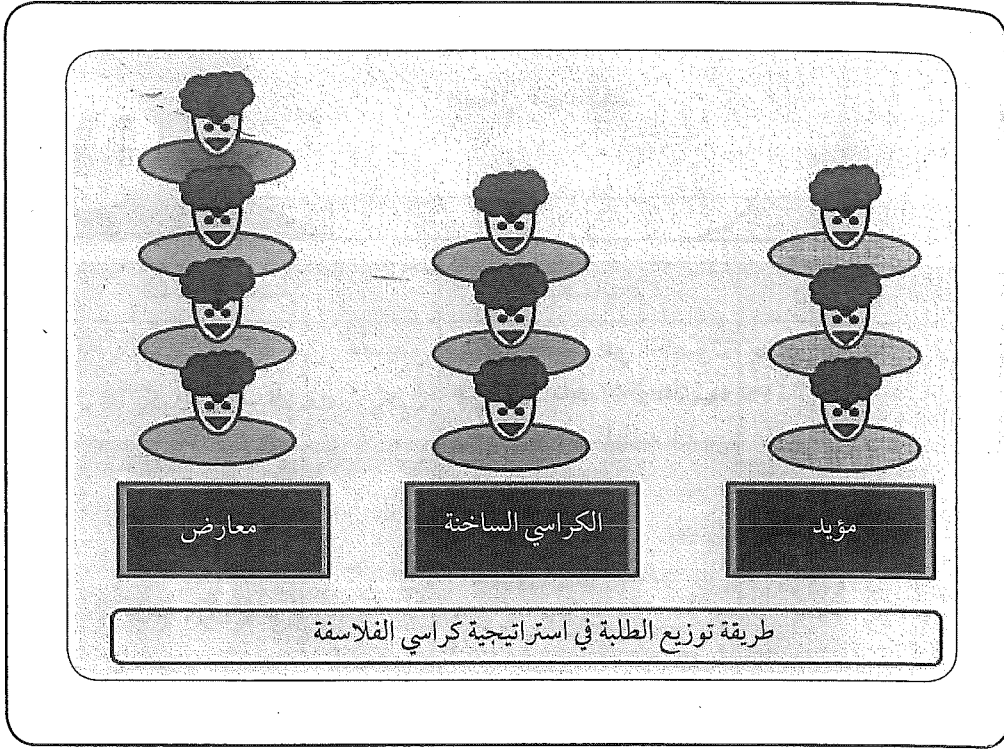

اسأل الحائط

116

وقت تنفيذ الفكرة	أهداف الفكرة	الفكرة باختصار
طوال العام الدراسي	تساعد الطلبة على الحصول على إجابات لأسئلتهم، وتعتبر مفيدة للطلبة الذين يحشون من الاستهزاء من أسألتهم، أو للطلبة الخجولين، كما تساعد على اختصار الوقت حيث إن وقت الحصة قد لا يكفي للإجابة على كل الأسئلة.	تقوم فكرة الاستراتيجية على تخصيص المعلم لوحاً يكون خارج الصف، ويكتب عليه اسأل الحائط، بحيث يقوم أي طالب بكتابة أي سؤال يدور في ذهنه عن المادة، إذ قد يعاني بعض الطلبة من الخجل من المشاركة في غرفة الصف.

احتياجات التنفيذ

لوحه إعلانات خارج الصف، دبابيس، أوراق، ملاحظات ملونة.

خطوات تنفيذ الفكرة

1. يعلق المعلم لوحه خارج الصف ويكتب عليها (اسأل الحائط).
2. يطلب المعلم من الطلبة أن يختاروا أسماً مستعارة إذا أحبوا ذلك أو كتابة السؤال من دون كتابة الاسم.
3. يكتب الطالب في ورقة الملاحظات أي سؤال أو مسألة يود من المعلم الإجابة عليها.
4. يمر المعلم يومياً في نهاية اليوم ويجمع الأسئلة، ثم يعلقها في اليوم التالي مع الإجابة المطلوبة.

المادة: التربية الإسلامية

مثال تطبيقي

الصف: السابع الأساسي

على الفكرة

موضوع الدرس: عام



يشرح المعلم للطلبة فكرة الاستراتيجية في بداية العام الدراسي، ويشجعهم على طرح الأسئلة وأن يقوموا بتعليقها كما في اللوحة الآتية:

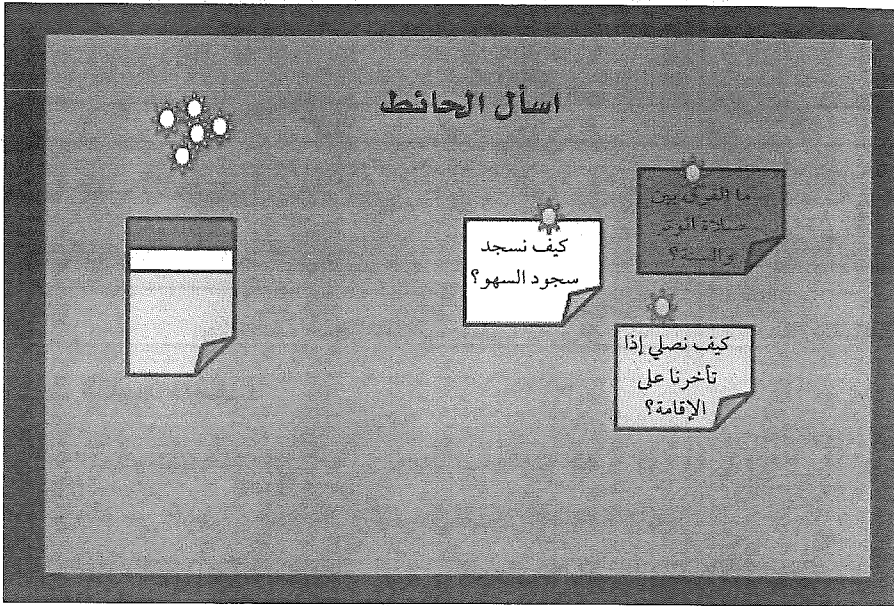

شريط الذكريات

117

وقت تنفيذ الفكرة	أهداف الفكرة	الفكرة باختصار
كتمهيد في بداية الحصة أو كتنقيح في نهاية الحصة	التنوع في عمليات التقويم أو التمهيد للدرس والابتعاد عن الطرق التقليدية	تقوم فكرة الاستراتيجية على كتابة الطالب كل ما يعرفه عن الدرس على شكل أجزاء في شريط فيلم سينما (أبيض وأسود) وكأنه يعود بالذاكرة إلى الوراء.

احتياجات التنفيذ

مخطط شريط الذكريات.

خطوات تنفيذ الفكرة

1. يوزع المعلم المخطط على الطلبة ويطلب منهم كتابة كل ما يدور في أذهانهم أو يتذكرونه عن الدرس السابق أو عن أي درس يجده المعلم.
 2. يناقش المعلم الطلبة في ما كتبه ويعطيهم التغذية الراجعة، ويفضل أن تكون الدروس متنوعة ومختلفة.
- الشكل التالي يمثل مخططاً جاهزاً للطباعة للاستراتيجية.

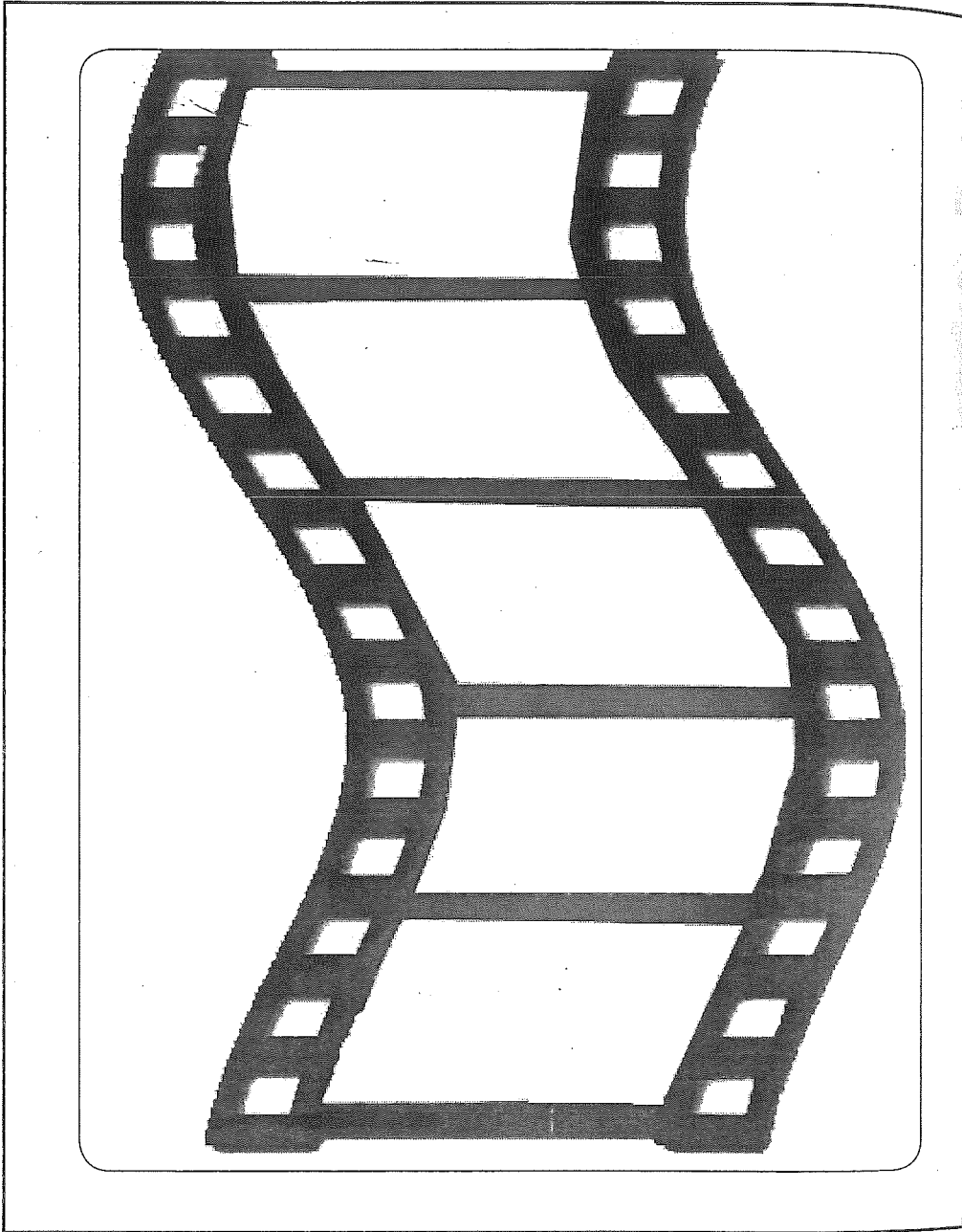

المادة: العلوم

مثال تطبيقي

الصف: السابع الأساسي

على الفكرة

موضوع الدرس: كيف ينتقل الماء في النبات

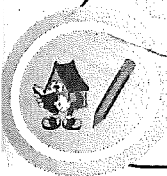

1. يوزع المعلم على الطلبة مخطط شريط الذكريات، ويطلب من كل مجموعة كتابة ما يعرفونه عن الدروس الآتية:

المجموعة 1	كيف ينتقل الماء في النبات	المجموعة 3	الأزهار
المجموعة 2	تركيب النبات	المجموعة 4	البذور

2. توجب كل مجموعة حسب فهمها وتذكرها، وفي ما يلي نموذج حل إحدى المجموعات:

تتكون البذرة بعد تلقيح زهرة النبات

يوجد الجنين داخل البذرة

يتكون الجنين من اندماج حبة اللقاح بالبويضة

يتغذى الجنين على الغذاء الموجود في البذرة

يتم حماية الجنين بواسطة قشرة البذرة

انشد لنا

118

وقت تنفيذ الفكرة	أهداف الفكرة	الفكرة باختصار
قد تنفذ بعد تعلم الطلبة محتوى معيناً أو مفهوماً معيناً، ويمكن للطلبة أن يكملوا المهمة في المنزل كواجب جماعي ويتم الاتفاق على يوم معين لعرض الاعمال المنجزة.	تهدف إلى اكتشاف الذكاءات المتعددة لدى الطلبة، والى تنمية مهارات الإلقاء وغرس الثقة في نفوس الطلبة بالإضافة إلى الكشف عن التصورات البديلة لديهم.	تقوم فكرة الاستراتيجية على تحويل المفاهيم العلمية في الدرس إلى كلمات نشيد أو أغنية، يقوم الطلبة بتأليفها وتلحينها ثم إنشادها أمام باقي الصف.

احتياجات التنفيذ

لا تحتاج الاستراتيجية لأي أدوات إضافية.



خطوات تنفيذ الفكرة

1. يشرح المعلم الدرس حول موضوع معين أو هدف معين.
2. بعد الانتهاء من الدرس أو تحقيق الهدف يطلب المعلم من الطلبة أن يختاروا موضوعاً معيناً في الوحدة ، أو درساً معيناً، ويقوموا بتأليف نشيد حول المفاهيم والحقائق ومحتوى الدرس.
3. يعطي المعلم الطلبة وقتاً للتأليف (يمتد من يوم إلى أسبوع، أو ما قد يراه المعلم مناسباً) من أجل كتابة الكلمات وتلحينها وتسجيلها.
4. يتم الاتفاق على يوم معين لعرض الأعمال أمام الصف.
5. بعد الانتهاء، يجتمع الجميع من أجل عمل تأمل حول الأناشيد التي تم تقديمها وكتابة الملاحظات عليها من ناحية الدقة العلمية، مع التأكيد على ضرورة تشجيع المعلم لكل الطلبة وعدم انتقاد الأداء أو الأصوات أو الألحان.
6. يمكن للمعلم أن يختار النشيد الفائز لعرضه في طابور الصباح، وذلك حسب مجموعة من المعايير التي وضعها المعلم لتأليف النشيد.

المادة: العلوم

مثال تطبيقي

الصف: السادس الأساسي

موضوع الدرس: تصنيف الكائنات الحية

على الفكرة

1. يشرح المعلم للطلبة درس الكائنات الحية الدقيقة (البدائيات - الفطريات - الطلائعيات) ويذكر خصائصها وصفاتها.
2. بعد الانتهاء من الدرس يقسم المعلم هذه الكائنات على المجموعات، بحيث ستكون كل مجموعة مسئولة عن كتابة كلمات أغنية عن هذا الكائن الحي وخصائصه ومكوناته.....الخ.
3. يمكن للمعلم أن يعرض للطلبة نموذجاً للاستراتيجية من خلال موقع اليوتيوب، بحيث يقومون بالتنفيذ بنفس الطريقة.
4. في مايلي مثال لأغنية علمية تم أخذها من قناة التعلم بالغناء في موقع www.youtube.com

<p>ثانيها الأوليات.. تتحرك بكل الحركات براميسيوم بالأهداب - تريبالوسوما بالأسواط</p> <p>أما الأميبا بالأقدام الكاذبة والبلازموديوم بالإنزلاقات لا-لا-لا-لا-لا-لا-لا-لا</p> <p>تغذى بالفطريات عش غراب وخميرة</p> <p>وعفن الخبز نخلصنا من باقي الفضلات</p>	<p>كائنات مجهرية... عن العيون خفية. بدائيات.. فطريات.. طلائعيات.</p> <p>لا-لا-لا-لا-لا-لا-لا-لا</p> <p>بدائية النواة.. تلك هي البكتيريا لها عدة أشكال منها الكروية والعصوية والحلزونية</p> <p>لا..لا..لا..لا..لا..لا..لا..لا</p> <p>أما الطلائع.. تبهر السامع أولها الطحالب فالأوليات لا..لا..لا..لا..لا..لا..لا..لا</p> <p>الطحالب الخضراء.. مهمة لكل الناس مثل سبيروجيرا وكلاميدوموناس</p>
--	--



ارم الكرة

119

وقت تنفيذ الفكرة	أهداف الفكرة	الفكرة باختصار
كمراجعة ختامية لما تعلمه الطالب في درس معين أو وحدة معينة.	تعتبر من استراتيجيات التعلم النشط، والتي تربط بين اللعب والتعلم، وتكسر الجمود والروتين في الحصة.	تقوم فكرة الاستراتيجية على كتابة مجموعة من الأسئلة عن موضوع معين أو درس معين في كرة، ويتم رمي الكرة بين الطلبة، بحيث يجب كل طالب ترمي إليه الكرة عن السؤال الذي يشير إليه إبهامه

احتياجات التنفيذ

كرة مطاطية، قلم للكتابة عليها.

خطوات تنفيذ الفكرة

1. يكتب المعلم مجموعة من الأسئلة على كرة مطاطية (كرة القدم مناسبة لهذا الغرض)، وبعد الانتهاء من الدرس يخرج الكرة للطلبة.
2. يطلب المعلم من أول طالب أن يرمي الكرة لزميله، ويستلم الطالب الكرة ويقرأ السؤال الذي وقع إبهامه عليه.
3. يجب الطالب على السؤال وإذا لم يعرف الإجابة يرميها لطالب آخر أو يطلب المساعدة من مجموعته.
4. يستمر قذف الكرة بين جميع الطلبة في الصف إلى أن يجب كل طالب في الصف أو حتى تنتهي جميع الأسئلة في الكرة.

المادة: العلوم

الصف: الثامن الأساسي

موضوع الدرس: العناصر والمركبات

مثال تطبيقي

على الفكرة

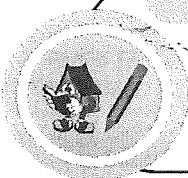

1. يشرح المعلم الدرس عن خصائص العناصر والمركبات، ثم يخرج الكرة التي دون الأسئلة عليها ويرميها لأول طالب الذي بدوره يجيب على السؤال الذي وقع إبهامه عليه.
2. يقوم الطالب برميها لطالب آخر، ويستمر رمي الكرة بين الطلبة حتى نهاية الأسئلة.

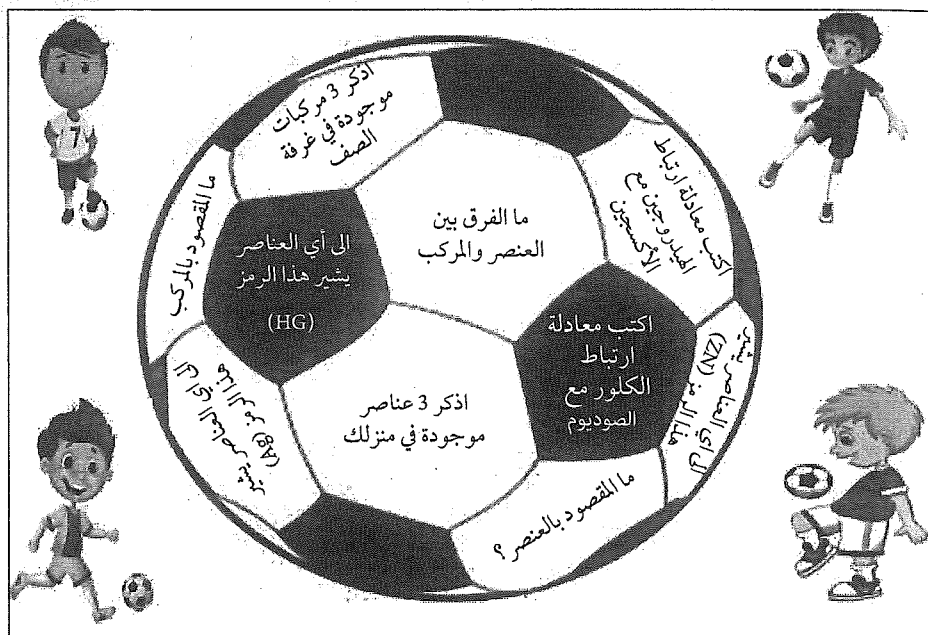

قطبا المغناطيس

120

وقت تنفيذ الفكرة	أهداف الفكرة	الفكرة باختصار
كمراجعة ختامية لما تعلمه الطلبة في درس معين او وحدة معينة.	تساعد الطلبة على استعمال عمليات العلم مثل التصنيف، بطريقة مبتكرة.	تقوم فكرة الاستراتيجية على رسم أو إلصاق مخطط لمغناطيس، بحيث يكتب مفهوماً عاماً على كل قطب، ويقوم كل قطب بجذب المفاهيم والأفكار المتعلقة به من مجموعة الأفكار والمفاهيم الملصقة أو المكتوبة على السبورة

احتياجات التنفيذ

بطاقات كتبت عليها مفاهيم وحقائق مختلفة + مخطط مغناطيس.

خطوات تنفيذ الفكرة

1. يلصق المعلم مخططاً لمغناطيس في منتصف السبورة أو يرسم مغناطيساً في منتصف السبورة.
2. يكتب المعلم على كل قطب مفهوماً عاماً.
3. يكتب المعلم أو يلصق مجموعة من الأفكار والحقائق بشكل عشوائي على السبورة، بعضها مرتبطة بالمفهوم في القطب الأزرق والأخرى مرتبطة بالمفهوم في القطب الأحمر، بالإضافة إلى مجموعة من المفاهيم التي لا ترتبط بأي من القطبين.
4. تقوم الفكرة على جذب كل قطب للمفاهيم التي تخصه أو تتعلق به، فيقوم كل طالب بإلصاق كل مفهوم عند القطب الخاص به.

المادة: اللغة العربية (أنا أحب لغتي)

مثال تطبيقي

الصف: الثالث الأساسي

موضوع الدرس: الأسماء والأفعال

على الفكرة

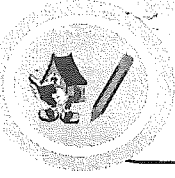

1. يلصق المعلم شكل المغناطيس في منتصف السبورة ويكتب على القطب الأول (الأفعال) وعلى القطب الثاني (الأسماء) ، ويلصق مجموعة من الأسماء والأفعال والصفات بشكل عشوائي على السبورة ، كما في الشكل الآتي:

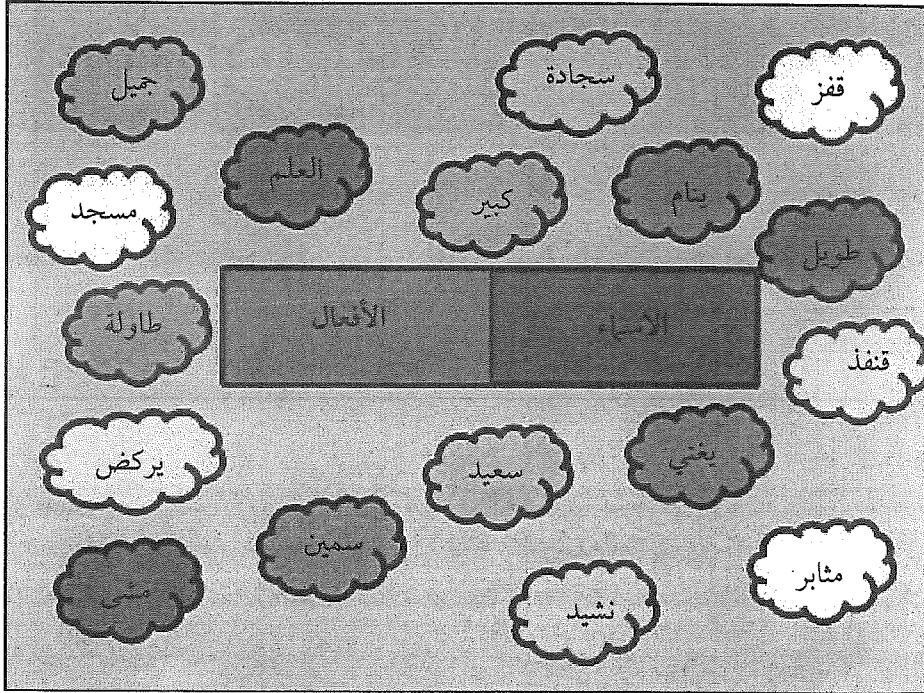

2. يطلب المعلم من الطلبة تصنيفها بحيث يجذب قطب الأسماء مجموعة الأسماء، ويجذب قطب الأفعال مجموعة الأفعال، في حين تبقى الصفات في أسفل السبورة كما في الشكل الآتي:

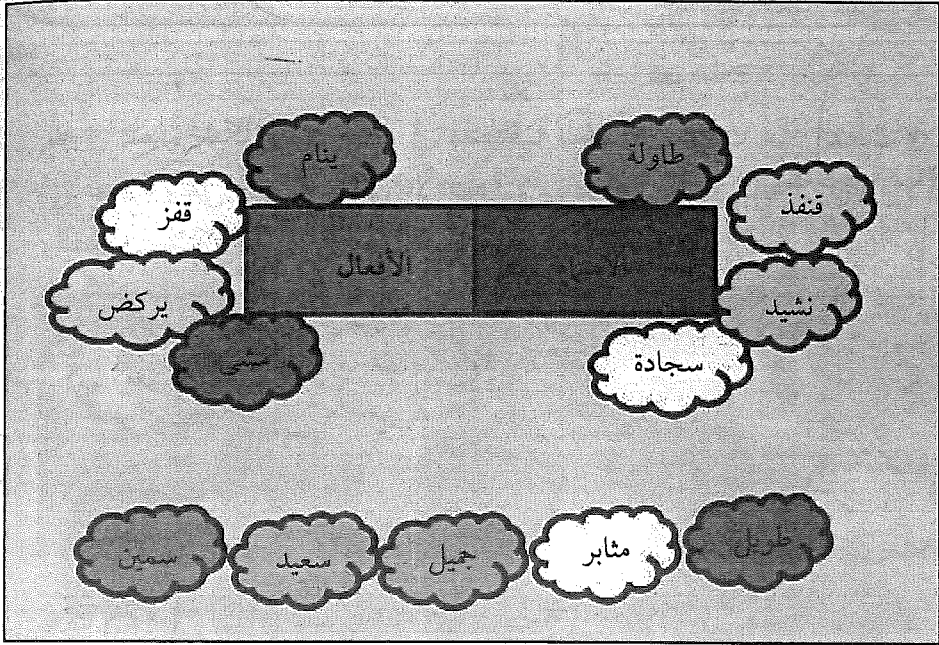

مثال آخر:

بعد أن يشرح المعلم درس الفقاريات واللافقاريات يقوم بإصاق شكل المغناطيس في المنتصف ويكتب على القطب الأول الثدييات على سبيل المثال وعلى القطب الثاني الديدان ثم يطلب من الطلبة أن يصنفوا المفاهيم والحقائق حسب فهمهم:

المفلطحة	الإسكارس	الطحين
الضفادع	ليس لها عمود فقاري	السمكة
لها غدد لبنية	الديدان	الحوت
السلمندر	جلدها أملس وناعم	يكتسب جلدها الشعر
الجمبري	تعيش في الماء في الجزء الأول من حياتها	



شبكة العنكبوت

121

وقت تنفيذ الفكرة	أهداف الفكرة	الفكرة باختصار
كمراجعة ختامية لما تعلمه الطلبة في درس معين أو وحدة معينة.	تهدف إلى ربط التعلم باللعب لكسر الرتابة والروتين في غرفة الصف.	تقوم فكرة الاستراتيجية على تكوين حلقة كبيرة من كل طلبة الصف، ويرمي الطلبة كرة من الصوف في ما بينهم بشكل عشوائي، ويجب الطالب الذي يلتقط الكرة على سؤال المعلم، بحيث يكونون في النهاية شبكة من خيوط الصوف تشبه شبكة العنكبوت.

احتياجات التنفيذ

كرة من خيوط الصوف.

خطوات تنفيذ الفكرة

1. بعد الانتهاء من شرح الدرس يطلب المعلم من مجموعة من الطلبة أو من جميع طلبة الصف أن يشكلوا حلقة دائرية، ثم يشرح لهم فكرة الاستراتيجية، ويمسك احد الطلبة كرة الصوف ويجيب على السؤال الذي يطرحه المعلم عليه.
2. بعد أن يجيب الطالب عن السؤال يرمي كرة الصوف لزميل آخر بشكل عشوائي والذي بدوره يلف الخيط بيده اليسرى ثم يرمى ما تبقى من الكرة بيده اليمنى لزميل آخر.
3. يجب أن يجيب كل طالب على السؤال الموجه إليه، بحيث لا يرمي الكرة إلا بعد أن يجيب إجابة صحيحة وهنا يجب على المعلم مراعاة الفروق الفردية في طرح الأسئلة.
4. يستمر المعلم في طرح الأسئلة وتستمر الكرة في الانتقال من طالب إلى آخر، حتى نهاية الكرة.

المادة: العلوم

مثال تطبيقي

الصف: الثامن الأساسي
موضوع الدرس: المحاليل والمخاليط

على الفكرة

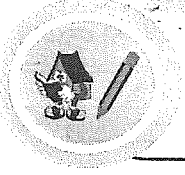

1. بعد الانتهاء من شرح الدرس يسلم المعلم كرة الصوف إلى أحد الطلبة ويسأله السؤال الأول حول الدرس.
2. بعد أن يجيب الطالب على السؤال يلف الكرة حول يده ، ثم يرمي الكرة لطالب آخر عشوائيا وتستمر حركة الكرة إلى تنتهي كل كرة الصوف.



بطاقة الخروج

122

وقت تنفيذ الفكرة	أهداف الفكرة	الفكرة باختصار
بعد الانتهاء من درس معين كتقويم ختامي.	التعرف على نقاط الضعف ومواطن الصعوبة التي يواجهها الطلبة في درس معين.	تقوم فكرة الاستراتيجية على إعطاء الفرصة للطلبة لتقييم أنفسهم في المحتوى التعليمي الذي تعلموه، من خلال بطاقة تحتوي على عدد من الأسئلة يقوم الطلبة بالإجابة عنها قبل خروجهم من الصف.

احتياجات التنفيذ

بطاقة الخروج .

خطوات تنفيذ الفكرة

1. بعد الانتهاء من درس معين، وقبل أن يخرج الطلبة من غرفة الصف أو قبل أن يخرج المعلم، يوزع المعلم على الطلبة بطاقات كتب فيها مجموعة من الأسئلة ويطلب منهم الإجابة عليها، بحيث تعكس الأسئلة مدى استيعابهم وفهمهم للمادة العلمية.
2. بعد الانتهاء من إجابة الطلبة للأسئلة يقوم المعلم بجمعها وتحليلها، بحيث يستطيع التعرف على جوانب الصعوبة في الدرس، والأجزاء الممتعة في الدرس، والتصورات البديلة لدى الطلبة.

المادة: العلوم

مثال تطبيقي

الصف: السادس الأساسي

على الفكرة

موضوع الدرس: الأفلاج



1. بعد أن ينتهي المعلم من شرح الدرس وقبل أن يخرج الطلبة من الصف يوزع المعلم عليهم بطاقات الخروج ويطلب منهم الإجابة عليها بكل مصداقية مع التأكيد أنها لا تدخل في تقييم الطالب.
2. يشجع المعلم جميع الطلبة على الإجابة، لمساعدته على استيعاب نقاط القوة والضعف لديهم إلا أن الموضوع ليس إلزامياً.

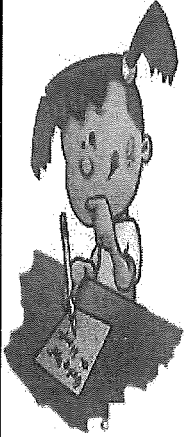

عزيزي العبقري: أمامك مجموعة من الأسئلة، أرجو الإجابة عليها بكل مصداقية لمساعدتك على فهم المحتوى بشكل أفضل:

1. ما هو الجزء الأسهل في حصة اليوم؟
.....
2. ما هو الجزء الأصعب في حصة اليوم؟
.....
3. أكتب سؤالاً تود أن تحصل على إجابته في حصة اليوم؟
.....
4. ماذا تعلمت اليوم بشكل عام؟
.....
5. ما هو الجزء الذي تود أن تتكلم عنه أمام شخص ما؟
.....



الصورة اكتملت

123

وقت تنفيذ الفكرة	أهداف الفكرة	الفكرة باختصار
في نهاية وحدة دراسية أو فصل دراسي.	تنمي لدى الطالب مهارة ربط السبب بالنتيجة وتنظيم الأفكار وتسلسلها بشكل منطقي.	تقوم فكرة الاستراتيجية على كتابة الطالب لمجموعة من المراحل المتسلسلة، (4-5) مراحل والتي تؤدي إلى نتيجة معينة أو حل معين أو حدث محدد، حيث يكتب الطالب كل مرحلة في بطاقة ملاحظة (index card) مستقلة، والبطاقة النهائية عبارة عن صورة لمفهوم أو نتيجة يحاول الطالب التوصل إليها.

احتياجات التنفيذ

أظرف، كل ظرف يتضمن 4 بطاقات وصورة.

خطوات تنفيذ الفكرة

1. يشرح المعلم استراتيجية (السبب-النتيجة) والتي تعتمد عليها هذه الاستراتيجية كثيراً.
2. يلصق المعلم صورة، أو رسماً كارتونياً أو ناتجاً لمسألة معينة أو أي شيء له علاقة بالمحتوى الذي درسه الطالب في بطاقة ملاحظة واحدة وتسمى البطاقة الأخيرة.
3. يضع المعلم 4 بطاقات ملاحظة فارغة + صورة لمفهوم معين أو حقيقة علمية معينة في ظرف، بحيث يعد ظرف لكل مجموعة.
4. يوزع المعلم الأظرف على الطلبة ويطلب منهم كتابة المراحل أو الأحداث التي تؤدي إلى الصورة الموجودة في الظرف.

المادة: العلوم

مثال تطبيقي

الصف: الثامن الأساسي
موضوع الدرس: الوقود الأحفوري

على الفكرة

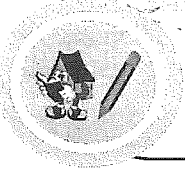

1. بعد دراسة الطلبة لدرس الوقود الأحفوري وكيفية تكون الأحافير، يوزع المعلم عليهم ظرفاً لكل مجموعة ويطلب منهم تنفيذ الاستراتيجية، ومن خلال الصورة الموجودة في الظرف يستنتج الطلبة أن المطلوب منهم هو كتابة مراحل تكون الأحافير، وقد يوزع المعلم أربع مهام مختلفة لأربع مجموعات.

المجموعة (1)	
المرحلة الأولى:	المرحلة الثانية:
المرحلة الثالثة:	المرحلة الرابعة:
المرحلة الأخيرة:	



بطاقة المفهوم

124

وقت تنفيذ الفكرة	أهداف الفكرة	الفكرة باختصار
بعد دراسة مفهوم معين أو بعد الانتهاء من درس معين	توضيح المفهوم ومناقشته بشكل جماعي بالإضافة إلى الكشف عن التصورات البديلة عن المفهوم.	تقوم فكرة الاستراتيجية على مناقشة وتفسير المفهوم بشكل أكثر عمقاً ومن جوانب متعددة وتعتبر طريقة جيدة لعمل ملخص عام حول مفهوم معين

احتياجات التنفيذ

مخطط جاهز لبطاقة المفهوم.

خطوات تنفيذ الفكرة

1. بعد الانتهاء من درس معين أو من وحدة دراسية معينة، يقوم المعلم بتوزيع استمارة (بطاقة المفهوم).
2. يطلب المعلم من الطلبة تعبئة الاستمارة التي تتضمن الجوانب الآتية :

المفهوم : (يكتب الطالب اسم المفهوم)	التعريف: ويكتب الطلبة تعريفاً معيناً أو عدة تعريفات للمفهوم حسب فهمهم الخاص.
أبدأ: الجوانب والأشياء التي لا يمكن أن ترتبط بالمفهوم.	بعض الأحيان: يكتب الطالب الجوانب والأشياء التي ترتبط مع المفهوم في بعض الأحيان.
أمثلة على المفهوم :	*
الأمثلة على المفهوم :	*

المادة: العلوم

الصف: السادس الأساسي
موضوع الدرس: الثدييات

مثال تطبيقي

على الفكرة

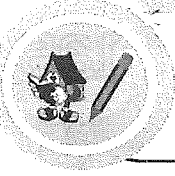

1. يشرح المعلم درس الثدييات ثم يطلب من الطلبة أن يقوموا بتعبئة استمارة (بطاقة المفهوم) بعد أن يشرح لهم فكرة الاستراتيجية ، وفيما يلي بطاقة مقترحة لإحدى إجابات الطلبة :

التعريف:		المفهوم: الثدييات
* تدرج تحت مملكة الحيوان.		
* تشمل الكائنات الحية التي بها غدد ثديية وترضع صغارها.		
أبدأ	بعض الأحيان	دائماً
<ul style="list-style-type: none"> • تبيض. • هاريش. • تتنفس بالخياشيم. • تغطي أجسامها القشور. • من ذوات الدم البارد. 	<ul style="list-style-type: none"> • بعضها يعيش في الماء. • الخفاش من الثدييات وهو يطير مثل الطيور. • بعضها لها شعر صلب حاد مثل القنفذ لحماية من الأعداء. • بعضها تعيش تحت الأرض مثل حيوان الخلد. • بعضها يمشي منتصب القامة مثل الإنسان. 	<ul style="list-style-type: none"> • ترضع صغارها. • يكسو أجسامها الشعر باستثناء الدولفين والحيتان. • من ذوات الدم الحار. • يتكون قلبها من 4 حجرات. • لها هيكل عظمي وعمود فقاري.

أمثلة على المفهوم :

* الإنسان - حيوان الخلد - الخفاش - الدولفين - الحوت الأزرق - الأرنب - الدب القطبي.

الأمثلة على المفهوم :

* سمك القرش - السلحفاة.



سؤال الباب

125

وقت تنفيذ الفكرة	أهداف الفكرة	الفكرة باختصار
في نهاية وحدة دراسية معينة ويكون على مرحلتين، المرحلة الأولى هي مرحلة اختيار الأسئلة والمرحلة الثانية حل ومناقشة الأسئلة مع باقي الصف وقد تستغرق الاستراتيجية 3 أيام.	تنمي لدى الطلبة مهارات حل الأسئلة في المستويات العليا، وتنمي العمل الجماعي والبحث والاستقصاء لديهم.	تقوم فكرة الاستراتيجية على تعليق المعلم لخمسة أسئلة من مستوى الاستدلال أو مستوى عال في التطبيق على باب الصف مرة كل أسبوع، ويقوم بتقييم الأسئلة من (1-5) ثم يطلب من كل مجموعة اختيار رقم بالقرعة، ثم يطلب من كل مجموعة الإجابة على السؤال الذي حصلوا على رقمه.

احتياجات التنفيذ

أسئلة ذات قدرات عليا تعلق على باب الصف.

خطوات تنفيذ الفكرة

1. يقوم المعلم بتعليق 5 أسئلة في لوحة على باب الصف، قبل دخوله لغرفة الصف. وعند دخوله للصف يطلب من طالب من كل مجموعة اختيار رقم عشوائي بالقرعة
2. يطلب المعلم من الطلبة حل السؤال الذي اختاروا رقمه بالقرعة ، في مدة أقصاها يومين أو 3 أيام.
3. يطلب المعلم من الطلبة تعليق الإجابات تحت كل سؤال ، بحيث يتسنى لباقي الصف الاطلاع على حل المجموعة وتسجيل الملاحظات حول حلول باقي المجموعات.
4. يجتمع المعلم بالطلبة ويبدؤون في مناقشة السؤال الأول ويسأل باقي الطلبة عن آرائهم في حل السؤال، ثم ينتقل المعلم للسؤال الثاني وهكذا حتى تتم مناقشة جميع الأسئلة.
5. يقيم المعلم الطلبة على الحل.



المادة: الرياضيات

مثال تطبيقي

الصف: السادس الأساسي

على الفكرة

موضوع الدرس: المعادلات من الدرجة الثانية

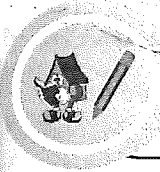

1. يشرح المعلم درس المعادلات من الدرجة الثانية ، ثم يقوم في اليوم الثاني بتعليق الأسئلة على باب الصف :

تحدي الأسبوع

(1) أوجد قيمة س:
 $s^2 + 5s + 6 = (s+2)(s+3)$

(2) أوجد قيمة ص:
 $12ص - 5ص^2 - 3 = 0$

(3) أوجد قيمة س:
 $-2س + 4 = 0$

(4) بسط العبارة التالية:
 $(س^3)(س^4)(س^2)(س^{-1})$

(5) بسط العبارة التالية:
 $(س^{32})(س^{22})(س^2)(س^{-12})$

من سيربح المليون

126

وقت تنفيذ الفكرة	أهداف الفكرة	الفكرة باختصار
في حصص المراجعة بعد كل وحدة أو في نهاية الفصل الدراسي.	إثارة التشويق والمتعة في حصص المراجعة وتغييرها من حصص جامدة مليئة بالتوتر إلى حصص يسودها التشويق.	تقوم فكرة الاستراتيجية على الاستفادة من فكرة البرنامج الشهير (من سيربح المليون)، وإعداد أسئلة باستخدام برنامج (power point) بحيث تتضمن المسابقة الواحدة 3 وسائل مساعدة شبيهة بالبرنامج الأصلي.

احتياجات التنفيذ

أسئلة من نمط الاختيار من متعدد، تعرض باستخدام برنامج البوربوينت أو أي برنامج .



خطوات تنفيذ الفكرة

1. يشرح المعلم للطلبة فكرة الاستراتيجية، حيث يعد أسئلة اختيار من متعدد عددها 10 أسئلة، بحيث يكون لكل طالب الفرصة للمشاركة في المسابقة. وتتضمن الأسئلة 3 وسائل مساعدة وهي (الاتصال بصديق - حذف إجابتين - سؤال الجمهور).
2. بالنسبة لوسيلة المساعدة (الاتصال بصديق): بإمكان الطالب أن يتصل من هاتف المعلم أو يستبدها المعلم بوسيلة (الاتصال بكتاب) حيث تتاح للطالب فرصة فتح الكتاب والبحث عن الإجابة خلال 5 ثوان.
3. بالنسبة لوسيلة المساعدة الثانية (سؤال الجمهور): يستفيد المعلم من أدوات التصويت الموجودة في السبورة التفاعلية في تفعيل وسيلة المساعدة، أو استراتيجية الباركود بعد تنزيل البرنامج على هاتف المعلم، أو يكتفي برفع الطلبة أيديهم عند كل خيار ثم حساب العدد.
4. بالنسبة لوسيلة المساعدة الثالثة، حذف إجابتين: يحذف المعلم إجابتين وتبقى إجابتان.
5. ترشح كل مجموعة طالباً يجلس مقابل المعلم الذي يعرض الأسئلة على الشاشة.
6. عند تقدم الطالب وبعد نهاية كل 5 أسئلة، يعطي المعلم الطالب شيئاً بمبلغ معين أو هدية معينة، كما هو الحال في البرنامج الأصلي وبالنسبة للمكافآت فالخيار راجع للمعلم.
7. يجب أن تكون الأسئلة من محتوى الوحدة وان تدرج في الصعوبة.

المادة: التربية الإسلامية

مثال تطبيقي

الصف: السابع الأساسي

على الفكرة

موضوع الدرس: دعوة الرسول لأهل الطائف

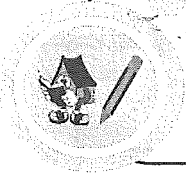

1. في حصة المراجعة يخرج الطالب أمام بقية الطلبة ويجلس في الكرسي المقابل لكرسي المعلم ويبدأ المعلم بطرح الأسئلة من نمط الاختيار من متعدد بنفس آلية البرنامج الأصلي.



قطع اللغز

127

وقت تنفيذ الفكرة	أهداف الفكرة	الفكرة باختصار
تغذية راجعة في نهاية الحصة أو في منتصف الحصة بعد تحقيق هدف معين.	إثارة الحماس في غرفة الصف، والابتعاد عن الأسلوب التقليدي في الحصة.	تقوم فكرة الاستراتيجية على فكرة الألغاز (Puzzles) بحيث يعطي المعلم لكل مجموعة عددا من البطاقات تتضمن أسئلة أو إجابات لأسئلة أخرى ويطلب منهم البحث في أركان الصف على إجابات الأسئلة أو أسئلة للإجابات التي لديهم ، ثم يرتبونها على طاولتهم.

احتياجات التنفيذ

مجموعة من البطاقات تتضمن أسئلة أو إجابات حول الموضوع الذي تمت دراسته.

خطوات تنفيذ الفكرة

1. في بداية الحصة يضع المعلم طاولة عند كل ركن من أركان الصف، ويضع عليها مجموعة من الأسئلة والإجابات، بحيث يكون عددها كبيراً مما يجعل الطالب يستغرق وقتاً في البحث، وقد يكتب المعلم إجابات أو أسئلة لمواضيع سابقة.
2. يسلم المعلم كل مجموعة ظرفاً يتضمن مجموعة من الأسئلة والإجابات. ويفضل أن تكون الأسئلة بلون معين والإجابات بلون مخالف.
3. يطلب المعلم من كل مجموعة الانطلاق في البحث، بحيث يرتبون أسئلتهم وإجاباتهم بشكل منظم.
4. المجموعة التي تنتهي أولاً تقول انتهينا ويتوقف البقية عن جمع القطع من الأركان.
5. يبدأ المعلم في مراجعة الإجابات مع الطلبة والمجموعة الفائزة هي التي جمعت أكبر عدد صحيح من البطاقات.



المادة: الرياضيات

مثال تطبيقي

الصف: الثالث الأساسي

على الفكرة

موضوع الدرس: تحويل الوحدات الرياضية

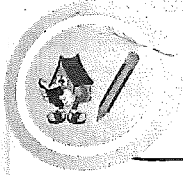

1. بعد الانتهاء من درس تحويل الوحدات الرياضية يشرح المعلم للطلبة فكرة الاستراتيجية ويسلم كل مجموعة ظرفاً يتضمن بطاقات بها إجابات وإجابات بها أسئلة ويطلب منهم إكمال كل بطاقة بالبحث عن سؤالها أو عن إجاباتها من خلال البحث في الأركان.

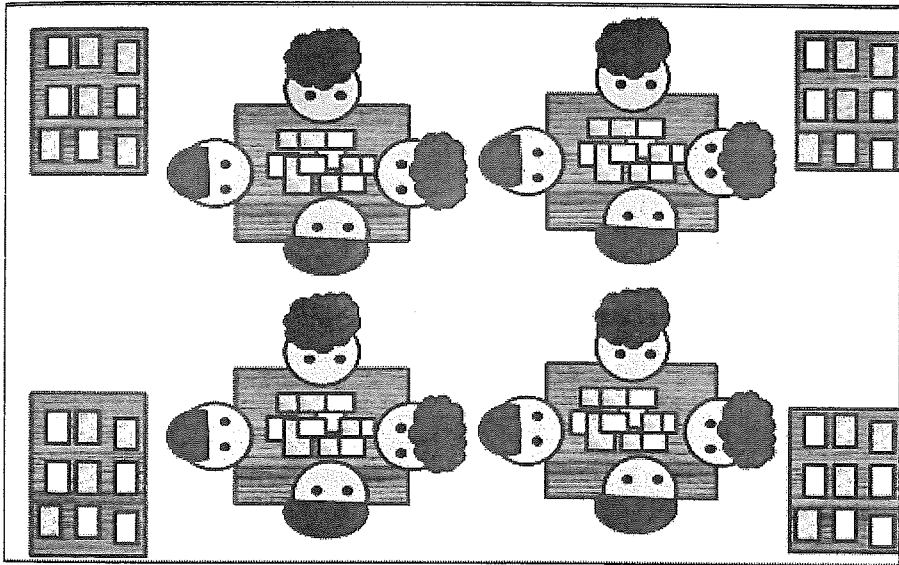

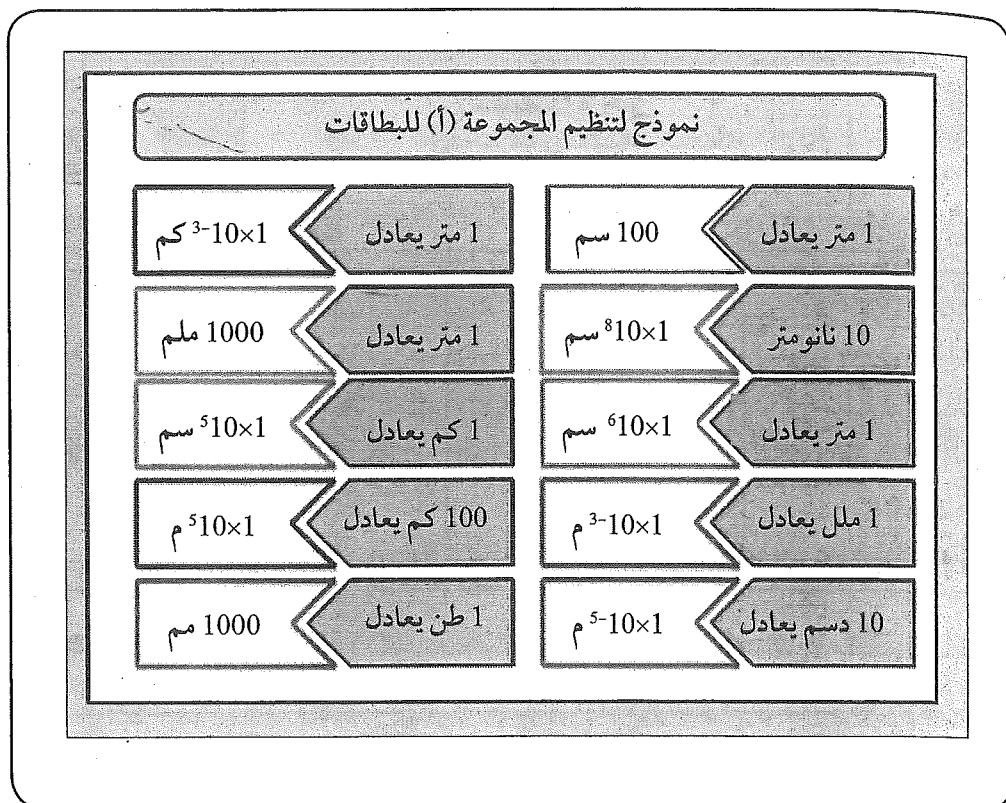

النصف الآخر

128

وقت تنفيذ الفكرة	أهداف الفكرة	الفكرة باختصار
تغذية راجعة في نهاية الحصة أو في منتصف الحصة بعد تحقيق هدف معين.	إثارة الحماس في غرفة الصف، والابتعاد عن الأسلوب التقليدي في الحصة.	تقوم فكرة الاستراتيجية على بحث الطالب الذي يحمل سؤالاً معيناً عن الإجابة لذلك السؤال لدى طالب آخر.

احتياجات التنفيذ

مخطط بيضة مقسوم لقسمين ، قسم كتب فيه السؤال وقسم كتبت فيه الإجابة.

خطوات تنفيذ الفكرة

1. يقطع المعلم شكل البيضة إلى قسمين بحيث يكتب السؤال في الجزء الأعلى والإجابة في الجزء الأسفل.
2. يوزع المعلم الأسئلة على مجموعتين والإجابة على مجموعتين.
3. يطلب من مجموعة الإجابات الجلوس في مقاعدهم ومن مجموعة الأسئلة التحرك والبحث عن الإجابة للأسئلة التي لديهم.
4. يبدأ الطلبة الذين يحملون الأسئلة بالبحث، عن الإجابات بين الطلبة الجالسين والذين يحملون الإجابات.
5. عندما يجد الطالب الذي يحمل قسم السؤال على الطالب الذي لديه يجد قسم الإجابة يقف بجانبه.

المادة: العلوم

مثال تطبيقي

الصف: السادس الأساسي

على الفكرة

موضوع الدرس: اللافقاريات

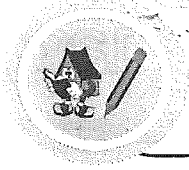

1. يشرح المعلم درس اللافقاريات.
2. يوزع المعلم نصف البيضة الأعلى والذي يتضمن الأسئلة على مجموعتين من مجموعات الصف الأربعة.
3. يوزع المعلم نصف البيضة الأسفل والذي يتضمن الإجابات على مجموعتين من مجموعات الصف الأربعة.
4. يبدأ الطلبة في البحث عن نصفهم الآخر كما في الشكل الآتي:

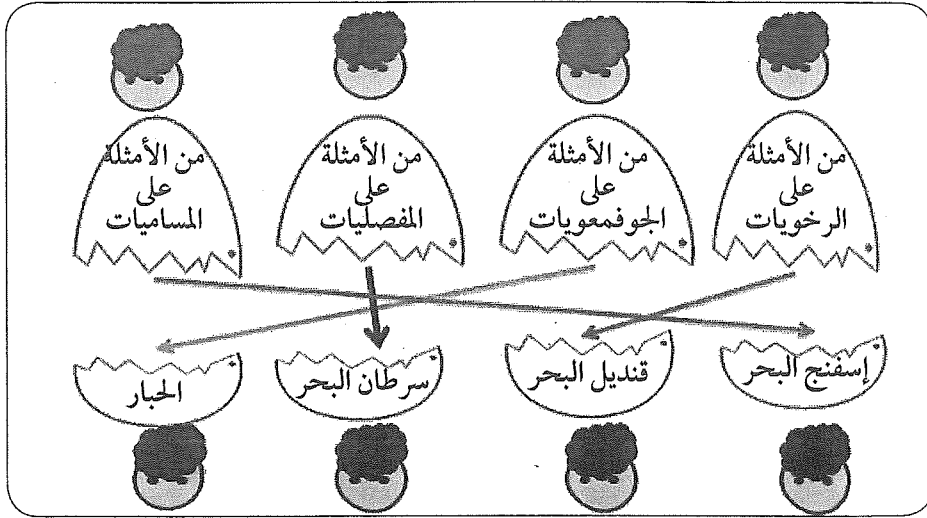

التقييم الذاتي

129

وقت تنفيذ الفكرة	أهداف الفكرة	الفكرة باختصار
بعد الانتهاء من درس معين أو من وحدة دراسية معينة.	مساعدة الطالب على التعرف على نقاط ضعفه وقوته في موضوع معين ومساعدة المعلم في إعطاء صورة واضحة عن الصعوبات التي تواجه طلابه.	تقوم فكرة الاستراتيجية على تقييم الطالب لذاته وكتابة التقييم في بطاقة خاصة ، تساعد على التأمل بشكل دقيق وتدعم تعلمه.

احتياجات التنفيذ

استمارة التقييم الذاتي.

خطوات تنفيذ الفكرة

1. بعد أن ينتهي المعلم من درس معين أو وحدة معينة يوزع على الطلبة البطاقات ويطلب منهم تعبئتها بما يرونه مناسباً حول الصعوبات التي واجهوها في الدرس، وحول الحلول التي يمكن أن تساعدهم على الاستيعاب والأسباب التي أدت إلى مواجهتهم لهذه الصعوبات في المادة.
2. بعد الانتهاء من التقييم يطلب منهم المعلم إعادة التقرير إليه والذي سيقوم بقراءة كل تقييم وإعطاء الملاحظات عليه ويقوم المعلم بكتابة تقرير شامل يضم نقاط الضعف ونقاط القوة للطلبة.

المادة: التربية الإسلامية

مثال تطبيقي

الصف: الخامس الأساسي

على الفكرة

موضوع الدرس: مبطلات الصلاة ومكروهاتها

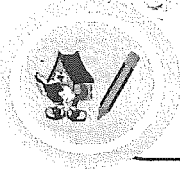

1. بعد الانتهاء من الدرس سيوزع المعلم على الطلبة بطاقة التقييم الذاتي ، وفي ما يلي نموذج لإحدى بطاقات الطلبة.

التاريخ	الاسم
	في هذه المرة ، اعتقد أن مستواي الدراسي في درس مبطلات الصلاة ومكروهاتها يستحق الدرجة ---- في التقييم (5-1) حيث I هي اقل درجة و5 هي أعلى درجة. النقاط التي فهمتها واستوعبتها كانت :
	*
	*
	النقاط التي أشعر بأنها لازالت غامضة علي هي:
	*
	*
	أعتقد بأن أهم سبب لعدم استيعابي بعض النقاط في الدرس هو:
	*
	*
	حتى أدمع وأطور من فهمي لهذا الدرس يتوجب علي أن :
	*
	*
	ما أعتقد بأنني سأقوم به لأستوعب النقاط الغامضة هو:
	*
	سأقوم بتقييم نفسي مرة أخرى بتاريخ :
	*



جامعو المعلومات

130

وقت تنفيذ الفكرة	أهداف الفكرة	الفكرة باختصار
بعد الانتهاء من درس معين، او خلال وقت الفسحة او في حصص الفراغ.	تعويد الطلبة على الدقة والتحقق من المعلومات من مراجعها، بالإضافة إلى تعليمهم السرعة في البحث عن المعلومات.	تقوم فكرة الاستراتيجية حول جمع المعلومات عن موضوع معين وخلال فترة معينة وتوثيق المعلومات بكتابة المراجع والمصادر، بحيث تكون المجموعة الفائزة هي التي جمعت اكبر عدد من الإجابات الصحيحة خلال وقت قصير.

احتياجات التنفيذ

استمارات تتضمن الأسئلة المطلوب الإجابة عنها.

خطوات تنفيذ الفكرة

1. يقسم المعلم الطلبة إلى مجموعات ويوزع على كل مجموعة استبانة تتضمن مجموعة من الأسئلة، بحيث تكون الأسئلة مختلفة بين المجموعات.
2. يوضح المعلم للطلبة بأن أمامهم 40 دقيقة للبحث عن الإجابات للأسئلة الموجودة في الاستمارة من غرفة المصادر أو من خلال محركات البحث المختلفة، بحيث يتم توثيق المصادر التي جلبت منها المعلومات.
3. بعد انقضاء الوقت يطلب من الطلبة تسليم الأوراق، وتتم مناقشة الإجابات في الصف بالكامل وتصحيح الإجابات الخاطئة والمجموعة التي تفوز هي التي انتهت مبكراً وحصلت على أعلى عدد من الإجابات الصحيحة.

المادة: الأحياء

مثال تطبيقي

الصف: الحادي عشر

على الفكرة

موضوع الدرس: فصائل الدم

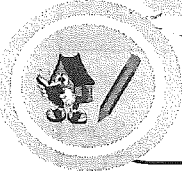

1. بعد الانتهاء من شرح الدرس يطلب المعلم من الطلبة الانقسام إلى مجموعات ويعطي كل مجموعة استمارة.
 2. تتضمن كل استمارة مجموعة من الاسئلة، بحيث تجيب كل مجموعة على الاسئلة الموجودة في الاستمارة بعد البحث في مصادر علمية موثوقة كالموسوعات العلمية ومحركات البحث العلمية التي يمكن ان يوفرها المعلم في الغرفة الصفية.
 3. يطلب المعلم من الطلبة كتابة الإجابة بعد البحث من مصادر متعددة (بحيث لا يستخدم المصدر لاكثر من سؤال).
 4. بعد الانتهاء من الإجابة على الأسئلة يخصص المعلم حصة للإجابة على الأسئلة والتحقق من استفسارات الطلبة.
- في ما يلي بعض النماذج لاستمارات الطلبة.

المجموعة (أ)		
المصدر	الإجابات	الأسئلة
		كم فصيلة للدم ، وما هي؟
		ما هي مكونات الدم وما وظيفة كل مكون؟
		ما أكثر أمراض الدم شيوعاً؟
		قابل شخصاً يعاني من أحد أمراض الدم، ليحكى عن مرضه وكيفيه العلاج؟ أو مع طبيب مختص واطلب منه أن يخبرك عن أكثر العلاجات المنتشرة لهذا المرض.



المجموعة (ب)		
المصدر	الإجابات	الأسئلة
		ما هو لون الدم الحقيقي؟ فسر لماذا يعتقد البشر بأنه أحمر؟
		وضح وظائف الدم الحمراء والبيضاء في الدم؟
		أذكر 3 مهن مرتبطة بأمراض الدم، ووضح كيف تكون مؤهلاً للعمل في كل واحدة؟
		قابل شخص يعاني من أحد أمراض الدم، ليحكى عن مرضه وكيفيه العلاج؟
		أو مع طبيب مختص واطلب منه أن يخبرك عن أكثر العلاجات المنتشرة لهذا المرض؟

المجموعة (ج)		
المصدر	الإجابات	الأسئلة
		ما هي أكثر 3 أمراض للدم شيوعاً وما هي علاجاتها؟
		اذكر أكثر 3 اختراعات طبية بإمكانها مساعدة الأشخاص المصابين بأمراض الدم؟
		قابل شخصاً يعاني من أحد أمراض الدم، ليحكى عن مرضه وكيفيه العلاج ، أو مع طبيب مختص واطلب منه أن يخبرك عن أكثر العلاجات المنتشرة لهذا المرض.

اتفاقية الاختراع

131

وقت تنفيذ الفكرة	أهداف الفكرة	الفكرة باختصار
بعد الانتهاء من تحقيق هدف معين أو بعد الانتهاء من حصة معينة.	تساهم في تنمية التفكير الإبداعي وإثارة الدافعية لدى الطلبة.	تقوم فكرة الاستراتيجية على عمل مخطط لتصميم أو اختراع لموضوع أو هدف أو مشكلة قام الطلبة بدراستها ، ومناقشتها مع المعلم وباقي الطلبة.

احتياجات التنفيذ

أوراق وأقلام وألوان .

خطوات تنفيذ الفكرة

1. بعد أن ينتهي المعلم من شرح قضية معينة أو موضوع معين (قد تكون قضية أو مشكلة تواجه المجتمع) يشرح للطلبة فكرة الاستراتيجية.
2. لا يطلب المعلم من الطلبة تصميم الاختراع ، ولكن تقوم الفكرة فقط على عمل مخطط ورسم تخيلي للاختراع.
3. يبدأ الطلبة في كتابة مخطط حول اختراعهم من خلال الإجابة على بعض الأسئلة مثل: كيف يعمل الاختراع؟ ، وأهميته، ولماذا توصلوا لهذا الاختراع؟ وكيف يمكن أن يساهم في حل المشكلة؟ وما هي المشكلات التي قد تعيق تطبيق الاختراع؟ وما آليات التطوير؟



المادة: العلوم

مثال تطبيقي

الصف: الثامن الأساسي

على الفكرة

موضوع الدرس: المطر الحمضي

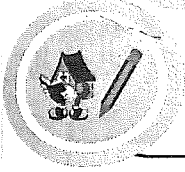

1. بعد أن ينتهي المعلم من شرح الدرس، يناقش مع الطلبة مخاطر المطر الحمضي.
2. يطلب من الطلبة عمل عصف ذهني لأهم المواقع في سلطنة عمان والتي من المحتمل أن تزيد فيها نسبة تركيز غاز CO_2 .
3. يطلب المعلم من الطالب تعبئة الاستمارة التالية، وعمل مخطط لاختراع سوف يساهم ويحل المشكلة الخاصة بالتلوث وارتفاع CO_2 .

التاريخ	الاسم
	1. ما هي أهم الأفكار المتعلقة حول موضوع المطر الحمضي:
	*
	2. دون أهم الأفكار التي راودتك حول الاختراع الذي سيساهم في حل مشكلة المطر الحمضي:
	*
	*
	3. ما هي المشكلات التي تحول دون تصميم الاختراع؟
	*
	4. اشرح فكرة الاختراع، وكيف يعمل؟
	*
	5. ارسم مخططاً للجهاز
	*

افعل، راجع، ادرس، طبق

132

وقت تنفيذ الفكرة	أهداف الفكرة	الفكرة باختصار
منذ بداية الحصة وحتى نهايتها.	تساهم في العمل بشكل جماعي بحيث يتعلم الطلبة من خبراتهم السابقة ومن أخطائهم، مما يساهم في بناء المعرفة بشكل فردي.	تقوم فكرة الاستراتيجية على العمل بطريقة عكسية حيث يبدأ الطلبة بتنفيذ التجربة، أو العمل المطلوب، ثم تحليل الإخفاقات والرجوع للمصادر والعودة لتصميم العمل بطريقة متقنة ودقيقة.

احتياجات التنفيذ

أدوات التجربة التي يراد تطبيقها.



خطوات تنفيذ الفكرة

1. يشرح المعلم للطلبة موضوع الدرس وفكرة الاستراتيجية .
 2. في مرحلة (افعل): يقوم الطلبة بتصميم التجربة وتنفيذها حسب خبراتهم السابقة حول الموضوع.
 3. في مرحلة (راجع وتأمل): يقوم الطلبة بدراسة الموضوع وسبب الإخفاقات المحتملة التي حدثت في التجربة ولماذا أخفقوا ويدونون الملاحظات وتأملاتهم وكيفية حل المشكلة.
 4. في مرحلة (ادرس): يبدأ الطلبة بالرجوع إلى مصادر التعلم ، سواء الفيديوهات المتوفرة في الانترنت أو الكتاب المدرسي أو غيرها للتعرف على كيفية حل المشكلة وتنفيذ التجربة بشكل دقيق.
 5. في مرحلة (طبق): يقوم الطلبة بإعادة التجربة بناء على الخبرات السابقة التي تعلموها سواء من تجربتهم السابقة أو من مصادر التعلم.
- ويوضح المخطط التالي تصميم الاستراتيجية.

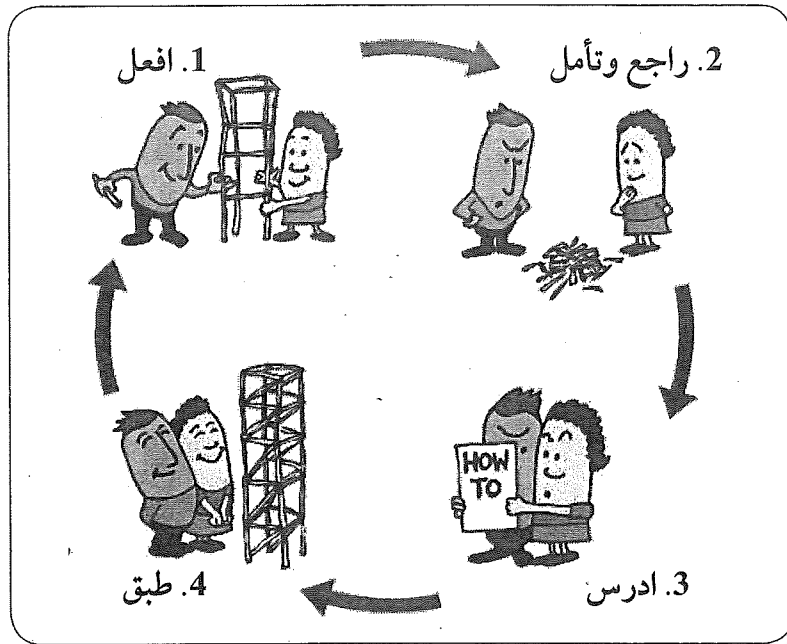

المادة: العلوم

مثال تطبيقي

الصف: التاسع الأساسي

على الفكرة

موضوع الدرس: الكهرباء الساكنة

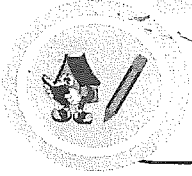

1. يشرح المعلم للطلبة مفهوم الكهرباء الساكنة، وكيف تتكون.

2. يوزع المعلم على الطلبة ورقة النشاط، ويطلب منهم تنفيذ التجربة حسب فهمهم للموضوع.

ماذا يحدث في الحالات التالية؟

<input type="text"/>	<input type="text"/>	1
ساق ابونيت مدلوك	ساق زجاج مدلوك	
<input type="text"/>	<input type="text"/>	2
ساق ابونيت مدلوك	ساق ابونيت مدلوك	
<input type="text"/>	<input type="text"/>	3
ساق زجاج مدلوك	ساق زجاج مدلوك	

3. بعد تنفيذهم التجربة ينتقل المعلم للمرحلة الثانية وهي (راجع)، ويكتب الطلبة الأسباب المحتملة التي أدت إلى إخفاق التجربة.

4. قد يكون من ضمن أسباب فشل التجربة عدم اختيار القماش المناسب لكل من ساق الزجاج والابونيت.

5. في المرحلة الثالثة، يدرس الطلبة أكثر عن الموضوع، وماذا يحدث عند تقريب ساق من الأبونيت مدلوك بقطعة من الصوف مع ساق من الزجاج مدلوك بقطعة من الحرير، وكتابة الأسباب.



1. يعيد الطلبة التجربة بعد أن اكتسبوا خبرات إضافية حول الموضوع .
2. يحل الطلبة المرحلة الثانية بالنشاط والمتعلقة بالتحليل والتفسير
(فيما يلي نموذج لورقة النشاط التي يكملها الطلبة)

أمامك ساق معلقة بواسطة حامل وأخرى تمسكها باليد، استقص سلوك الساق المعلقة عند تقريب الساق الممسوكة باليد في الحالات الثلاث التالية:

سلوك الساق المعلقة	حالة الساق الممسوكة باليد	حالة الساق المعلقة
	ساق زجاجية مدلوك	ساق زجاجية مدلوك
	ساق من الأبونيت مدلوك	ساق من الأبونيت مدلوك
	ساق من الأبونيت مدلوك	ساق زجاجية مدلوك

المرحلة الثانية : الأسئلة المصاحبة للنشاط: (لا تجب على هذه الأسئلة إلا بعد الانتهاء من المرحلة الرابعة)

أ. ماذا يحدث عند تقريب قطعة من الصوف استخدمت لذلك ساق من الأبونيت من قصاصات ورقية صغيرة؟

.....

ب. ما نوع الشحنات الكهربائية المتكونة في كل من :

- ساق الأبونيت؟.....
- ساق الزجاج؟.....

ج. فسر: عدم تأثر الساق المعلقة عند تقريب الساق المدلوك من الطرف الغير مدلوك لها؟

.....

الرسالة النصية

133

وقت تنفيذ الفكرة	أهداف الفكرة	الفكرة باختصار
يتم تنفيذها في نهاية الحصة.	تعميق المفاهيم العلمية، وكسر الروتين وإثارة الحماس في غرفة الصف.	تقوم فكرة الاستراتيجية على تبادل الرسائل النصية بين الطلبة حول موضوع معين في الدرس، يبدأ الطالب الأول بكتابة رسالة نصية في ورقة حول موضوع في الدرس وإرسالها للطالب المجاور، ويرد الطالب الآخر على الرسالة، ويمكنهم تبادل الرسائل في ما بينهم إلى انتهاء الوقت. ولا تشمل الاستراتيجية الرسائل النصية في الهاتف المحمول.

احتياجات التنفيذ

استمارة الرسالة النصية ، أو ورقة فارغة من نوع A4.

خطوات تنفيذ الفكرة

1. يوزع المعلم الصف بحيث يكون كل طالبين مع بعض لتنفيذ الاستراتيجية، ويطلب من كل 2 اختيار شخصيتين أو مفهومين من الدرس.
2. يعطي المعلم الطالب الأول استمارة الرسائل النصية ويطلب منه إرسال رسالة لزميله حول موضوع معين، بحيث يتقمص الطالب شخصية موجودة في الدرس.
3. ويكتب سؤالاً أو عبارة ثم يرسلها لزميله الذي بدوره يرد عليه ثم يعيد الإرسال للأول ، ويستمران بهذه الطريقة حتى ينتهي الوقت الذي يحدده المعلم.



المادة: العلوم

مثال تطبيقي

الصف: الخامس الأساسي

على الفكرة

موضوع الدرس: مواطن طبيعية من العالم

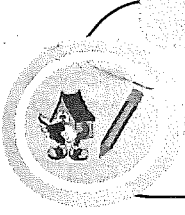

1. يوزع المعلم الاستمارة على كل طالبين ويطلب منها تحديد شخصية.
 2. يختار الطالبان شخصيتين (الغابات المطيرة والصحراء) على سبيل المثال.
 3. يكتب الطالب الرسالة الأولى والتي في الغالب تكون تحية يتبعها استفسار أو سؤال.
 4. يمرر الطالب الرسالة للطالب الثاني والذي يكون جواره والذي يرد عليه ، ثم يسأله هو الآخر سؤالاً أو استفساراً وهكذا حتى انتهاء الوقت.
- * المثال الاتي يوضح نموذج لإجابة طالبين.



الصحراء

كيف الحال عزيزتي الصحراء ، كيف حال المناخ معك؟

الله الحمد، درجة الحرارة مرتفعة جداً ما زال الحفاف مستمراً بسبب قلة الأمطار، ماذا عنك عزيزتي؟

الله الحمد، أنا عكسك تماماً، فالأمطار غزيرة ومستمرة. ولهذا أشجاري كثيفة وكثيرة وعالية، وهذا ما يجعل مناخي دافئ ورطب، كيف هو وضع النباتات والحيوانات معك؟



الصحراء

أغلب النباتات معي شوكية أو ذات أشجار وأزهار صغيرة وبعض النباتات كالصبار له طبقة شمعية لتقليل تبخر الماء، وبالنسبة لجذورهن فهي طويلة لتبحث عن الماء

ماذا عن الحيوانات معك كيف تكيفت مع هذه الظروف؟



الصحراء

ههه.. لا تخافي يا عزيزتي فحيواناتي قوية استطاعت التغلب على هذه الظروف، فبعضها تتميز بالجلد الخشن والحفاف وبعضها وهبها الله ميزة تخزين الماء في أجسادها وأخرى أعطاها الله القدرة على تحمل العطش لفترات طويلة جداً- نسيت أن أسالك عن أشهر الحيوانات معك!

حيواناتي كثيرة وبعضها شرس وخيف حيث تكثر معي الأفاعي والنمور والفهود والحفايش وإنسان الغاب

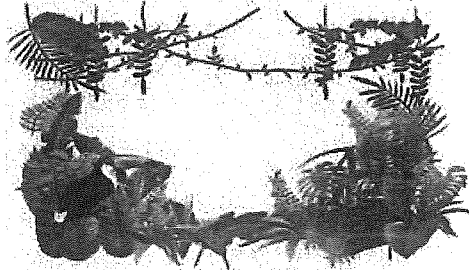
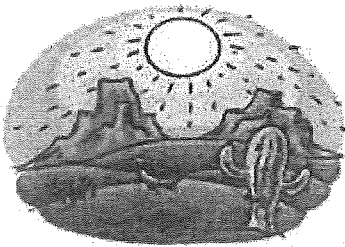

الروبوت

134

وقت تنفيذ الفكرة	أهداف الفكرة	الفكرة باختصار
بعد الانتهاء من الحصة أو درس معين .	إكساب الطلبة مهارة التلخيص وبناء الخرائط الذهنية .	تقوم فكرة الاستراتيجية على تلخيص الدرس الذي تعلمه الطلبة وفق الأسس والمبادئ التربوية، بحيث يتشكل التلخيص على شكل روبوت ومن هنا جاءت التسمية.

احتياجات التنفيذ

خطط الاستراتيجية.

خطوات تنفيذ الفكرة

1. يشرح المعلم الدرس ثم يشرح لهم فكرة الاستراتيجية، ويوزع عليهم مخطط الروبوت ويشرح لهم المقصود بكل جزئية كالتالي:
 - أ. السؤال : يوجه المعلم سؤالاً عاماً ، للطلبة ويكون في رأس الروبوت.
 - ب. الإجابة: يطلب المعلم من الطلبة الإجابة على السؤال.
 - ج. معلومة أود أن ابحث عنها أكثر: ويكتب فيها الطالب المعلومة التي تفاجأ منها ويود أن يبحث عنها أكثر أو معلومة يود أن يتأكد منها ومن دقتها ومصداقيتها، بحيث يكون هو الواجب المنزلي له.
 - د. معلومة لم أكن اعرفها: ويكتب فيها الطالب معلومة لم يكن يعرفها من قبل.
 - هـ. اكتب 3 حقائق: ويكتب الطالب فيها 3 حقائق اكتسبها من الدرس.

- و. ما القضية أو الرسالة التي يتضمنها درس اليوم: يكتب الطالب الرسالة أو القضية العامة المرتبطة بالحياة من هذا الدرس.
- ز. معلومة مرتبطة بالدرس من حصص سابقة: يربط الطالب درس اليوم بخصص سابقة من المادة.
- ح. معلومة مرتبطة بالدرس من مواد أخرى: يربط الطالب الدرس بمعلومة من مواد أخرى.
- الشكل الآتي يوضح مخطط الاستراتيجية.

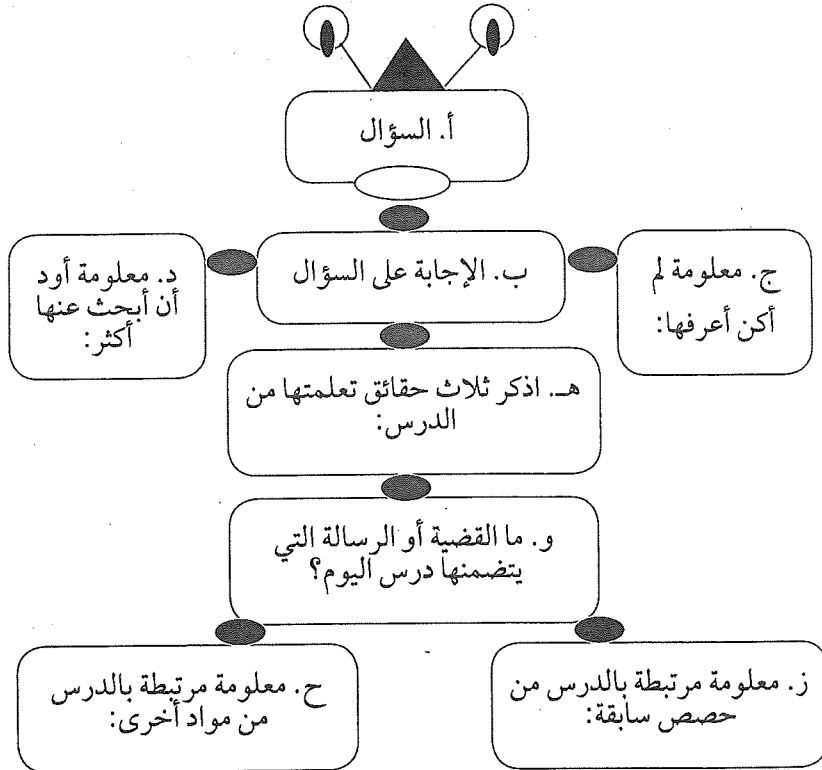

المادة: العلوم

مثال تطبيقي

الصف: الثامن الأساسي

على الفكرة

موضوع الدرس: الأمطار الحمضية

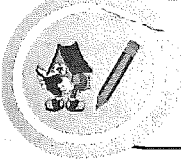

1. يشرح المعلم درس الأمطار الحمضية، موضحاً تعريفه وأسبابه وطرق التقليل من أخطاره وآثاره على البيئة.
2. بعد الانتهاء من شرح الدرس يوزع الاستمارة الخاصة بالاستراتيجية على الطلبة.
3. يبدأ الطلبة الكتابة حسب فهمهم للدرس وربطهم الدرس بالمواد الأخرى والدروس السابقة في نفس المادة.
4. المخطط في الصفحة التالية يوضح إجابة إحدى المجموعات لدرس المطر الحمضي.

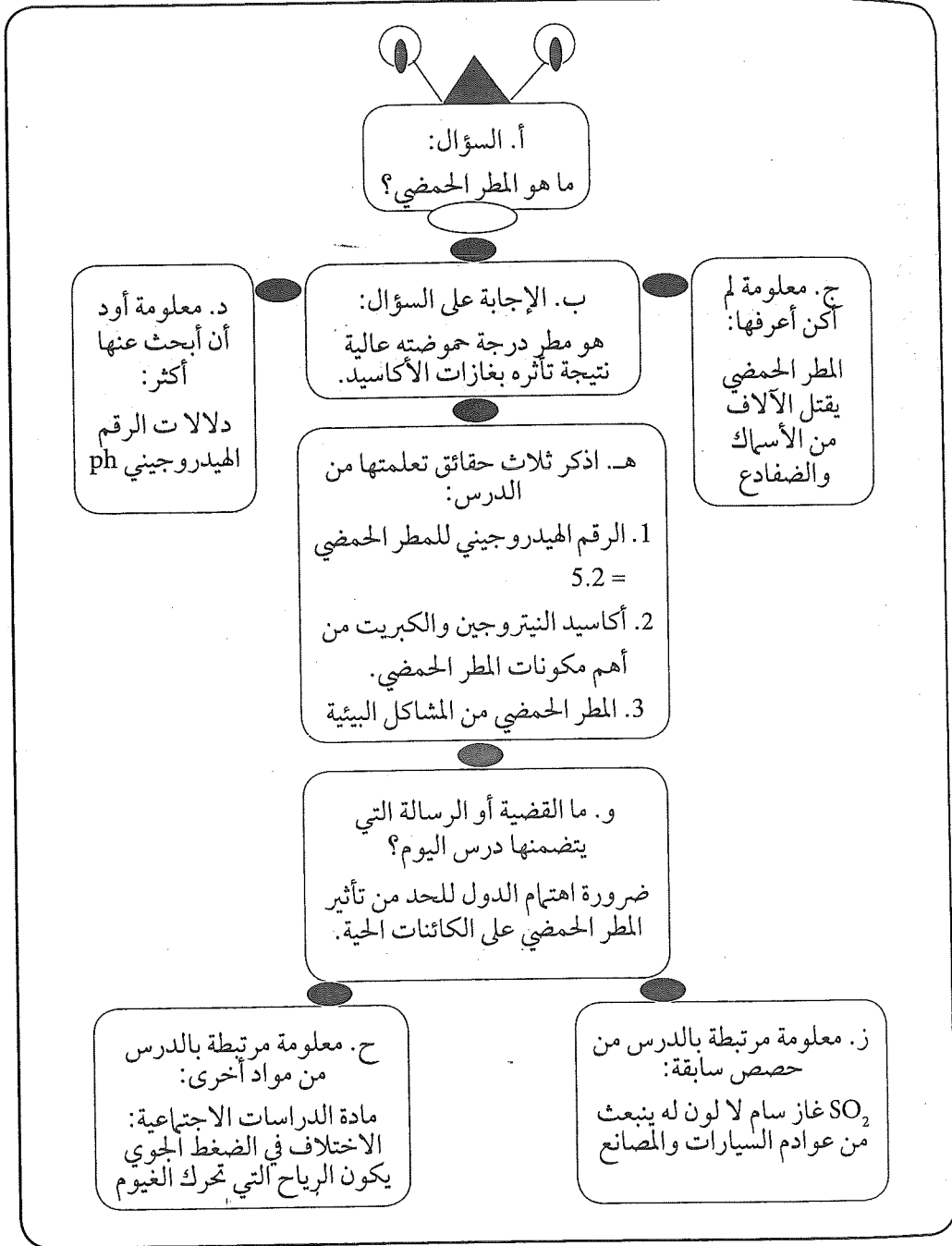

صح أم خطأ

135

وقت تنفيذ الفكرة	أهداف الفكرة	الفكرة باختصار
بعد الانتهاء من الحصة.	تقييم الطلبة في ما تعلموه بطريقة مختلفة.	تقوم فكرة الاستراتيجية على مراجعة الدرس بطريقة مختلفة، حيث يكتب المعلم مجموعة من العبارات على بطاقات، بعضها صحيح وبعضها خاطئ ويطلب من الطلبة التأكد من صحة العبارات ثم الإثبات بالدليل.

احتياجات التنفيذ

توزع بطاقات للطلبة تتضمن عبارات من الدرس بعضها صحيح وبعضها خاطئ على الطلبة.

خطوات تنفيذ الفكرة

1. يشرح المعلم الدرس ثم يوزع على الطلبة استمارة تتضمن مجموعة من العبارات بعضها صحيح وبعضها خاطئ.
2. تتكون الاستمارة من عمودين، العمود الأول يتضمن العبارات والبنود الصحيحة والخاطئة والعمود الثاني يجب على الطالب كتابة الإثبات العلمي أو المصدر العلمي الموثوق على كلامه.
3. يبدأ الطالب في تحديد العبارات إذا كانت صحيحة أو خاطئة ثم يرجع إلى غرفة مصادر التعلم ويطلع على المصادر المتنوعة التي تثبت صحة كلامه، ثم يوثق كلامه بكتابة اسم المجلد أو الموسوعة أو المصدر العلمي من الانترنت.
4. في الحصة التالية أو في نفس الحصة إذا توفر الوقت، تخرج كل مجموعة وتقرأ عباراتها ثم تحدد إذا كانت صحيحة أم خاطئة، ثم تذكر الدليل والمصدر العلمي، وأخيراً يعلق المعلم على دقة كلامهم.



المادة: العلوم

مثال تطبيقي

الصف: الخامس الأساسي

على الفكرة

موضوع الدرس: الفقاريات

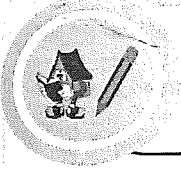

1. بعد أن يشرح المعلم الدرس ويوضح خصائص كل طائفة من طوائف الفقاريات يوزع عليهم الاستمارة الخاصة بالاستراتيجية، ويطلب منهم الإجابة عليها.

التفسير + التوثيق	العبارة
	السلحفاة من البرمائيات <input checked="" type="checkbox"/> <input checked="" type="checkbox"/>
	البرمائيات هي التي تستطيع العيش في الماء واليابسة في نفس الوقت <input checked="" type="checkbox"/> <input checked="" type="checkbox"/>
	الطيور عظامها مجوفة <input checked="" type="checkbox"/> <input checked="" type="checkbox"/>
	سمك القرش لا يحتوي على عظام وإنما غضاريف <input checked="" type="checkbox"/> <input checked="" type="checkbox"/>
	الثعابين تكسو جسمها القشور <input checked="" type="checkbox"/> <input checked="" type="checkbox"/>
	الزعانف الجانبية في الأسماك تساعد على الاستدارة <input checked="" type="checkbox"/> <input checked="" type="checkbox"/>

2. بعد انتهاء الطلبة من الحل، يناقش المعلم معهم الإجابات التي توصلوا إليها.

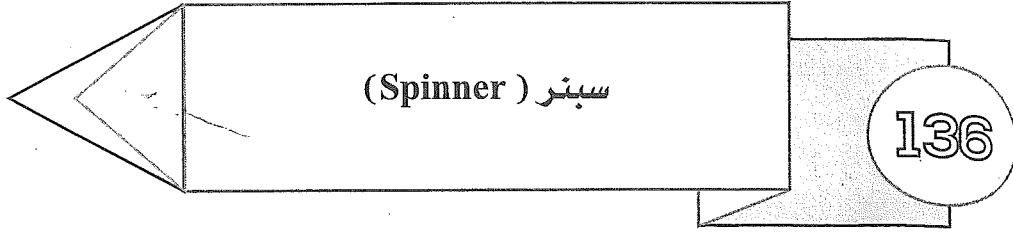

وقت تنفيذ الفكرة	أهداف الفكرة	الفكرة باختصار
كتمهيد في بداية الحصة أو كتنقيح بنائي على جزئية معينة في منتصف أو نهاية الحصة .	ربط تعليم الطلبة باللعب وخاصة بالأشياء المحببة لهم، وجعله عملية مرححة.	تقوم فكرة الاستراتيجية على استغلال لعبة سبندر الشهيرة في التعليم، حيث يتم وضع سبندر على نموذج دائرة مقسمة، ويوضع مؤشر على احد اذرعها، ويتم تحريكه ليتم اختيار مهمة يقوم بها الطالب. يمكن تطبيق الاستراتيجية في ضبط الصف، أو في إثارة الدافعية.

احتياجات التنفيذ

دائرة مجزأة وكل جزء يتضمن سؤالاً أو عبارة معينة، لعبة سبندر.

خطوات تنفيذ الفكرة

1. يعد المعلم لوحة مهام على شكل دائرة مجزأة (pie chart)، ويكتب عليها أسئلة تبدأ ب (من - متى - أين - هل - كيف - لماذا - ماذا).
2. يلمصق المعلم مؤشراً على أحد أذرع سبندر أو يلون أحد الأذرع أو يضع علامة بالمصحح.
3. يضع المعلم لعبة (سبندر) فوق اللوحة الدائرية، ويطلب من أحد الطلبة الخروج وتحريك سبندر بقوة.
4. يجيب الطالب على السؤال الذي توقف عنده المؤشر.



المادة: الدراسات الاجتماعية

مثال تطبيقي

الصف: السابع الأساسي

على الفكرة

موضوع الدرس: الكثافة السكانية

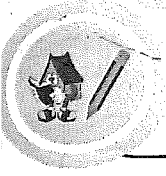

1. بعد أن يشرح المعلم الدرس يطلب من احد الطلبة الخروج وتحريك سبندر إلى أقصى درجة ممكنة.
2. ينتظر الطالب وقوف المؤشر على سؤال معين.
3. يجيب الطالب على السؤال الذي توقف عنده المؤشر.
4. يكرر المعلم الفكرة مع طالب آخر، وهكذا حتى انتهاء الأسئلة.

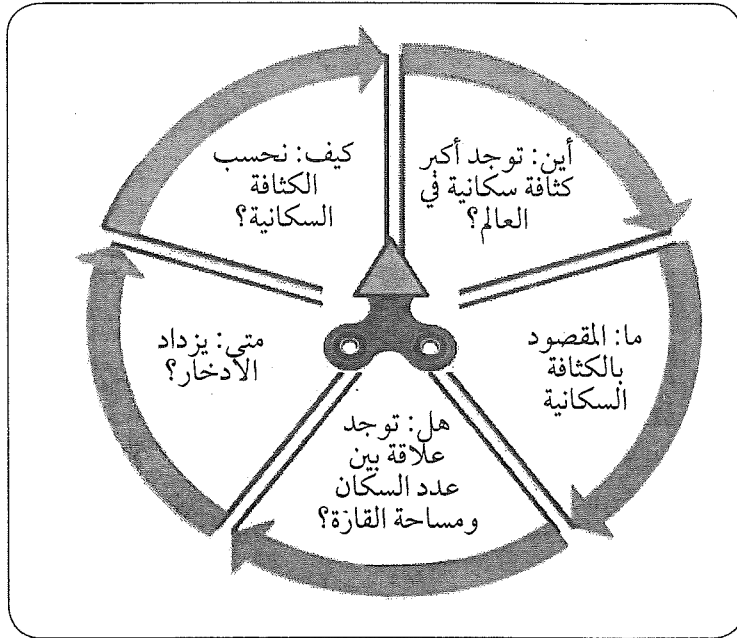

كم الساعة؟

137

وقت تنفيذ الفكرة	أهداف الفكرة	الفكرة باختصار
كتمهيد في بداية الحصة أو تقويم في منتصف او نهاية الحصة.	تعتبر من استراتيجيات التعلم النشط والتي تربط بين التعلم واللعب، وتكسر الجمود والروتين في الحصة.	تقوم فكرة الاستراتيجية على توظيف عقرب الساعة وعقرب الدقائق في توجيه مهام محددة للطالب، ويمكن ان تستخدم في ضبط الصف او اثاره الدافعية.

احتياجات التنفيذ

نموذج ساعة عليه عقرب للساعات وعقرب للدقائق.

خطوات تنفيذ الفكرة

1. يعد المعلم نموذجاً للساعة عليه عقرب للساعة وعقرب للدقائق، أو يحضر ساعة جاهزة.
2. يلصق المعلم مهام عند كل رقم في الساعة.
3. يطلب من الطلبة تنفيذ المهام حسب الوقت الذي يحدده المعلم، مثل الساعة 5 والرابع، أو الساعة العاشرة إلا ربع وهكذا.
4. يرجع الطالب إلى الساعة وينفذ الأمر المحدد حسب الوقت.



المادة: العلوم

مثال تطبيقي

الصف: الخامس الأساسي

موضوع الدرس: مراجعة على أجهزة جسم الإنسان

على الفكرة



1. يوزع المعلم على الطلبة بطاقات تتضمن أوقاتاً محددة كما يلي:

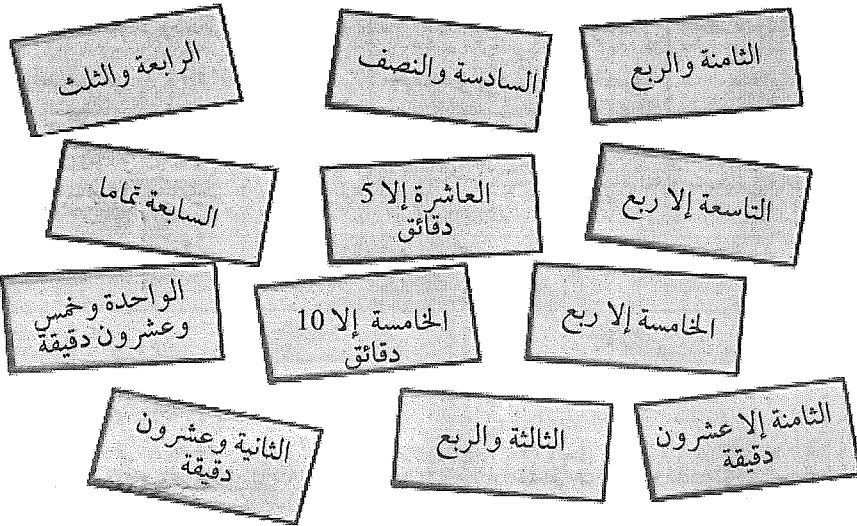

2. يعلق المعلم لوحة الساعة على السبورة ويعلق بجوارها لوحة الدقائق.

3. يعطي المعلم الطلبة فرصة دقيقة للإجابة عن السؤال ثم تنفيذ الطلب أمام الطلبة.

1. النموذج التالي يوضح المهام المرتبطة بعقرب الساعات.

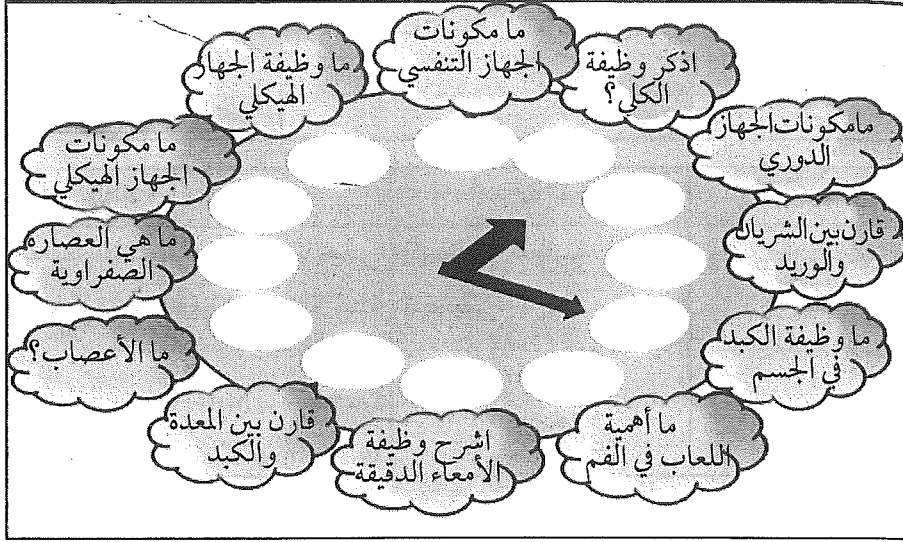

2. النموذج التالي يوضح المهام المرتبطة بعقرب الدقائق.

الدقيقة 45: أجب بمظهر السعيد جدا	الدقيقة 25: أجب وكأنك تنشد الاجابة	الدقيقة 5: أجب وأنت تمشي للخلف
الدقيقة 50: أجب بطريقة الناصح للأخرين	الدقيقة 30: أجب بمظهر الحزين جداً	الدقيقة 10: أجب وأنت ترفع كلتي يديك
الدقيقة 55: أجب بمظهر المتفائل جداً	الدقيقة 35: أجب بمظهر الغاضب جداً	الدقيقة 15: أجب وأنت ترفع إحدى قدميك
الدقيقة 60: أجب وأنت تقف على أصابعك	الدقيقة 40: أجب بمظهر الساخر	الدقيقة 20: أجب وكأنك تلقي قصيدة

3. مثال على الاستراتيجية: الساعة الواحدة والرابع: يجيب الطالب على سؤال (ما وظيفة الكلى) وهو يرفع إحدى قدميه.



5Ws & 1H

138

وقت تنفيذ الفكرة	أهداف الفكرة	الفكرة باختصار
كتلخيص في نهاية الحصة.	إكساب الطلبة مهارة التلخيص.	تقوم فكرة الاستراتيجية على تلخيص الدرس باستخدام بداية الحروف للأسئلة الشائعة. (why-what-where-when-who-how .

احتياجات التنفيذ

دفاتر الطلبة لرسم المخطط.

خطوات تنفيذ الفكرة

1. يشرح المعلم للطلبة فكرة الاستراتيجية وإنها قائمة على التلخيص ، من خلال الإجابة على كل كلمة كالاتي:

ما هو الفعل أو الحدث أو الموضوع؟	ماذا	what
لماذا حدث الحدث أو الفعل أو الموضوع؟	لماذا	why
متى حدث الحدث أو الفعل أو الموضوع؟	متى	where
أين حدث الحدث أو الفعل أو الموضوع؟	أين	when
من تسبب في حدوث الحدث أو الموضوع.	من	who
يمكن أن يوظفها الموضوع بجوانب مختلفة مثل: - كيف انتهى الموضوع	كيف	how

المادة: التربية الإسلامية

مثال تطبيقي

الصف: الخامس الأساسي
موضوع الدرس: غزوة بدر

على الفكرة

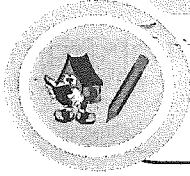

1. يطلب المعلم من الطلبة عمل ملخص للدرس يتضمن العناصر الأساسية للاستراتيجية:

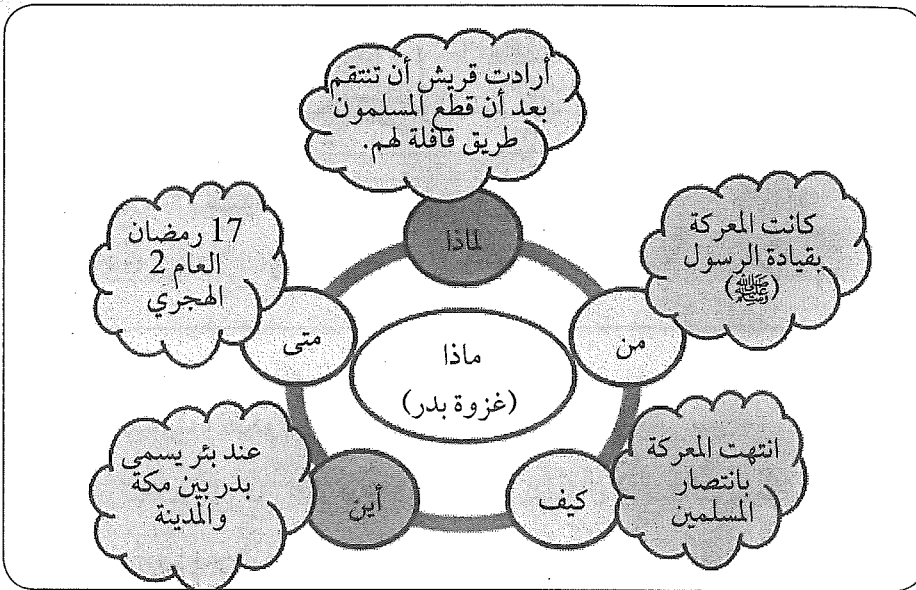

القفل والمفتاح

139

وقت تنفيذ الفكرة	أهداف الفكرة	الفكرة باختصار
كتمهيد أو في نهاية الحصة.	كسر الروتين في غرفة الصف وحفز دافعية الطلبة لموضوع الدرس.	تقوم فكرة الاستراتيجية على توفير مجموعة من الأقفال، ويكتب سؤالاً على كل قفل ويكتب إجابة على كل مفتاح ويفتح الطالب القفل بالمفتاح المناسب.

احتياجات التنفيذ

مجموعة من الأقفال ومجموعة من المفاتيح.

خطوات تنفيذ الفكرة

1. يكتب المعلم على كل قفل سؤالاً أو يكتب السؤال في ميدالية ويعلقه بالقفل.
2. يكتب المعلم إجابة على كل مفتاح أو يكتب الإجابة في ميدالية ويعلقها بالمفتاح.
3. يطلب المعلم من كل طالب التركيز واختيار المفتاح المناسب لفتح القفل المناسب.

المادة: الرياضيات

الصف: الرابع الأساسي

موضوع الدرس: مراجعة على جدول الضرب

مثال تطبيقي

على الفكرة



1. يكتب المعلم مجموعة من عمليات الضرب على عدة أقفال.
2. يكتب المعلم الإجابات على المفاتيح.
3. يحاول الطلبة اختيار المفتاح المناسب لفتح القفل الصحيح.

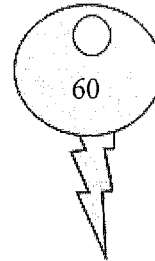
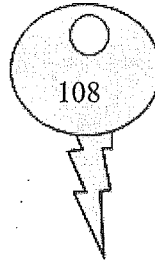
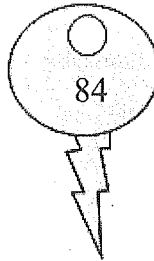
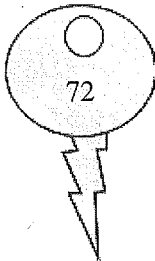
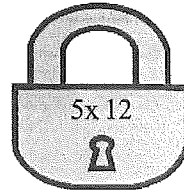
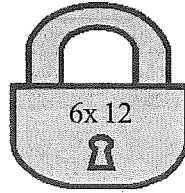
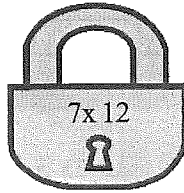

خيوط الحذاء

140

وقت تنفيذ الفكرة	أهداف الفكرة	الفكرة باختصار
بعد الانتهاء من الحصة، أو كمراجعة عامة على ما تم دراسته.	كسر الجمود في الحصص، وتقييم الطلبة بأسلوب أكثر إثارة وحماس، والتأكد من مدى تحقق الأهداف.	تقوم فكرة الاستراتيجية على توصيل الأسئلة بالإجابات الصحيحة بخيط من الصوف، داخل مخطط الحذاء ليبدو الطالب وكأنه يربط الحذاء بطريقة معينة.

احتياجات التنفيذ

خيوط صوف، مخطط فردة حذاء.

خطوات تنفيذ الفكرة

1. يوزع المعلم على الطلبة ورقة تتضمن تصميماً للاستراتيجية.
2. يكتب المعلم الأسئلة في الطرف الأيمن للحذاء والإجابات في الطرف الأيسر للحذاء بشكل عشوائي.
3. يعطي المعلم كل طالب خيطاً من الصوف ويطلب منهم توصيل الأسئلة بالإجابات.
4. بعد الانتهاء يعلق الطلبة إجاباتهم في غرفة الصف ويراجع المعلم الإجابات الصحيحة.

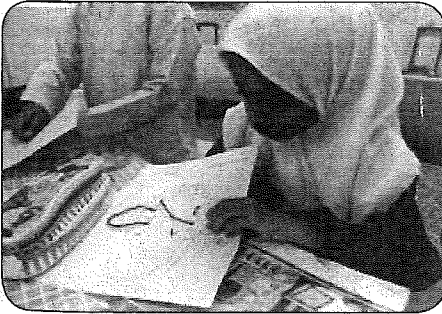
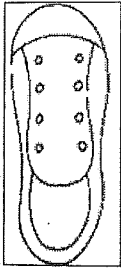

المادة: اللغة العربية

مثال تطبيقي

الصف: الخامس الأساسي
موضوع الدرس: علامات الترقيم

على الفكرة

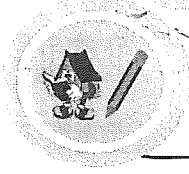

1. بعد أن يشرح المعلم الدرس عن علامات الترقيم، يوزع على الطلبة مخطط فردة الحذاء، بعد أن يكتب الأسئلة في الجانب الأيمن من فردة الحذاء، والإجابات في الجانب الأيسر من الفردة كما هو موضح في الشكل الآتي.
2. يشرح المعلم للطلبة فكرة الاستراتيجية، حيث يستخدم الطالب خيط الصوف للتوصيل بين السؤال أو العبارة في الجانب الأيمن، بما يتمها في الجانب الأيسر.

الحق أحق أن يتبع ()

ما شاء الله () تبارك الله ()

قال الشاعر () من يهن يسهل الهوان عليه.

هل نجح أخوك ()

التعجب

علامة الاستفهام

النقطتان

نقطة



لديك رسالة

141

وقت تنفيذ الفكرة	أهداف الفكرة	الفكرة باختصار
في بداية الحصة كتمهيد للدرس.	جعل الطلبة على أهبة الاستعداد والمذاكرة المستمرة لما تم أخذه في الحصة السابقة.	تقوم فكرة الاستراتيجية على تعيين المعلم لطالب ليقوم بوظيفة موزع الرسائل الذي يوزع الرسائل على الطلبة، فيقوم الطالب الذي يقع عليه الاختيار بقراءة السؤال والإجابة عليه.

احتياجات التنفيذ

أظرف رسائل، وكل ظرف يتضمن سؤالاً + حامل أو سلة.

خطوات تنفيذ الفكرة

1. في بداية الحصة يقوم المعلم بتعيين أحد الطلبة ليكون موزع الرسائل، والذي يدور في الصف منادياً: (أحمل لكم رسائل، من يريد رسالته؟)
2. يفضل أن لا يتجاوز عدد الطلبة في كل مرة 4 طلبة فقط.
3. يبدأ الطالب بتوزيع الرسائل بقوله على سبيل المثال: (أحمل لك رسالة يا أحمد اقرأها ورد عليها).
4. يجب أن يكون الطلبة على أهبة الاستعداد دائماً، حيث يقرأ الطالب الرسالة ثم يجيب على السؤال الموجود فيها وإذا كانت الإجابة صحيحة يعززه المعلم، وبعد الانتهاء من توزيع الرسائل ينتقل المعلم للحصة الجديدة.

المادة: العلوم

مثال تطبيقي



الصف: الخامس الأساسي

على الفكرة

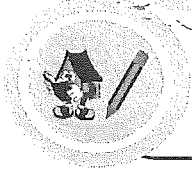
موضوع الدرس: البرمائيات

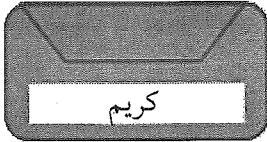
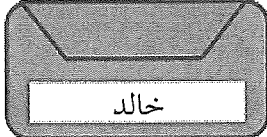

1. قبل أن يبدأ المعلم الدرس يطلب من أحد الطلبة أن ينادي بين الطلبة قائلاً: أحمل لكم رسائل، من يريد رسالته؟، ثم يبدأ بتوزيع الرسائل عليهم.
2. يفتح كل طالب وقع عليه الاختيار رسالته، ثم يقرأها ويحجب عليها.

	أذكر خصائص البرمائيات
	أذكر 3 أمثلة للبرمائيات
	هل السلحفاة من البرمائيات؟ فسر
	لماذا تسمى البرمائيات بهذا الاسم؟



الكارات اللاصقة

142

وقت تنفيذ الفكرة	أهداف الفكرة	الفكرة باختصار
في أي وقت يراه المعلم مناسباً خلال وقت الحصة.	تنمية التركيز والانتباه وبت روح الحماس في غرفة الصف.	تقوم فكرة الاستراتيجية على عرض سلسلة من الأسئلة على السبورة، ورمي السؤال الصحيح بكرات من الصلصال من 4 طلاب مختلفين. ويمكن أن يستبدل المعلم كرات الصلصال بالمسدسات ذات القاذفات اللاصقة، والتي يفضلها الأولاد أكثر.

احتياجات التنفيذ

أسئلة معدة ببرنامج بوربوينت + كرات صلصال ملونة.

خطوات تنفيذ الفكرة

1. يقوم المعلم بإعداد أسئلة من المقرر أو الدرس أو الوحدة في برنامج البوربوينت، بحيث يقسم الأسئلة إلى 4 جولات أو 5 جولات على حسب عدد الطلبة في كل مجموعة.
2. يوزع المعلم على كل مجموعة 4 أو 5 كرات من الصلصال حسب عدد الطلبة في المجموعة، ويفضل أن يكون لكل مجموعة لون موحد من كرات الصلصال.
3. ترشح كل مجموعة طالباً لكل جولة بحيث يشارك كل الطلبة في المسابقة.
4. يصطف الطلبة الأربعة من المجموعات الأربع أمام السبورة ويظهر السؤال الأول مع أربع خيارات.
5. يقوم كل طالب برمي كرتة على الإجابة التي يراها صحيحة.
6. تستمر المسابقة بهذه الطريقة حتى نهاية كل الأسئلة و يعزز المعلم المجموعة الفائزة.



المادة: العلوم

مثال تطبيقي

الصف: الثامن الأساسي

على الفكرة

موضوع الدرس: النبات

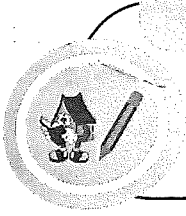

1. يعد المعلم للحصة، مجموعة من الأسئلة من نمط الاختيار من متعدد.
2. يجهز المعلم مجموعة من كرات الصلصال لاستخدامها لتنفيذ الاستراتيجية.
3. يشرح المعلم الدرس، ثم ترشح كل مجموعة طالباً للجولة الأولى من الأسئلة.
4. بمجرد ظهور السؤال يرمي كل طالب كرة من الصلصال على الإجابة الصحيحة بدون أن يصدر بقية الطلبة في الصف أي صوت، والمثال التالي يوضح فكرة الاستراتيجية.

العملية التي يقوم بها النبات لصناعة الغذاء وإنتاج الأكسجين

الإخراج

التنفس

التمثيل
الضوئي

النتج



القلم الطائر

143

وقت تنفيذ الفكرة	أهداف الفكرة	الفكرة باختصار
في أي وقت يراه المعلم مناسباً خلال الحصة.	تنمية روح الوحدة والتعاون، بالإضافة إلى كسر الجمود وبث الحماس.	تقوم فكرة الاستراتيجية على ربط قلم بأربع خيوط من أربع اتجاهات بحيث يمسك كل طالب في المجموعة خيطاً من جهته ثم يطلب المعلم من الطلبة كتابة إجابة على السؤال الذي يلقيه.

احتياجات التنفيذ

قلم وخيوط صوف وورقة بيضاء من نوع A4 او A3.

خطوات تنفيذ الفكرة

1. يوزع المعلم على كل مجموعة قلماً مربوطاً بأربع خيوط صوف.
2. يطلب المعلم من كل مجموعة اختيار قائد لتوجيههم في المهمة.
3. يلقي المعلم سؤالاً على الصف، ويطلب منهم الكتابة عن طريق وضع رأس القلم على الورقة، ثم شد الخيوط في الاتجاهات المختلفة حسب توجيهات القائد (فوق- تحت - يمين-يسار)، حتى يكمل الفريق كتابة الإجابة.
4. يعلق المعلم الإجابات من المجموعات المختلفة على السبورة وتفوز المجموعة التي كانت إجاباتها أكثر دقة ووضوحاً.



المادة: التربية الإسلامية

مثال تطبيقي

الصف: الخامس الأساسي

موضوع الدرس: معجزات الرسل

على الفكرة

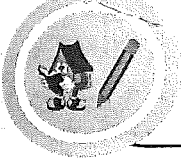

1. يسأل المعلم السؤال التالي على الطلبة ثم يطلب منهم الإجابة بطريقة القلم الطائر: من النبي الذي كان يشفي الأكمه والأبرص بأمر الله؟

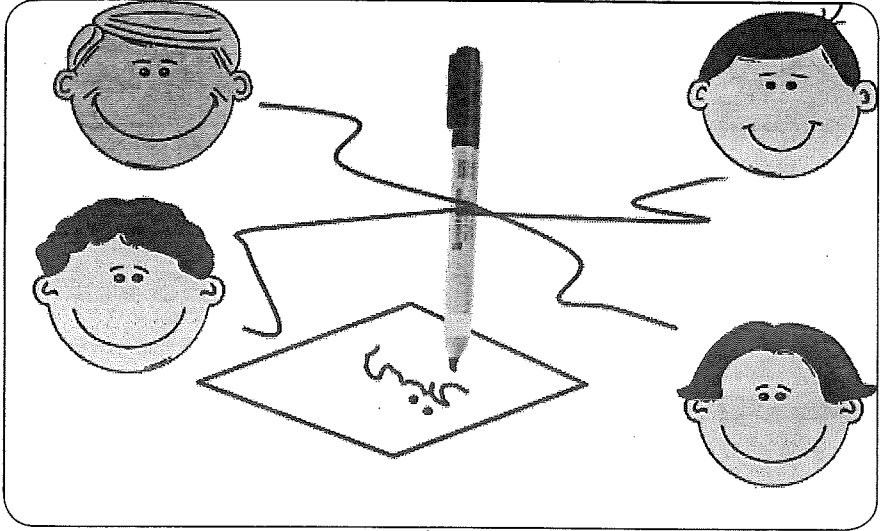

2. يناقش المعلم الإجابات مع الطلبة، ويعلق الإجابات الصحيحة فقط على السبورة ثم يختار المجموعة الفائزة.

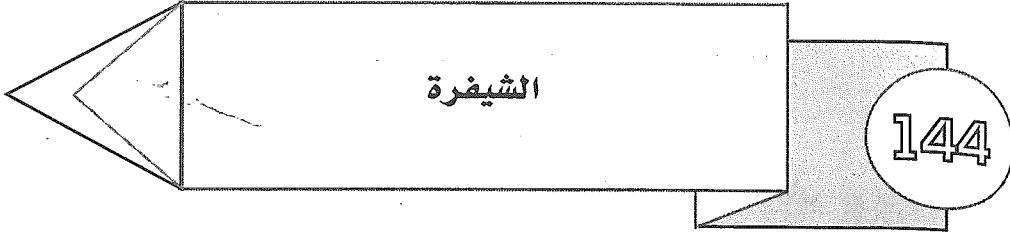

وقت تنفيذ الفكرة	أهداف الفكرة	الفكرة باختصار
في أي وقت يراه المعلم مناسباً خلال الحصة.	تساعد على بث روح النشاط في غرفة الصف.	تقوم فكرة الاستراتيجية بكتابة رموز معينة، تمثل شيفرة لرسالة يود المعلم أن يرسلها للطلبة بطريقة مميزة.

احتياجات التنفيذ

مخطط الاستراتيجية .

خطوات تنفيذ الفكرة

1. يوزع المعلم على الطلبة رسالة تمثل شيفرة لسؤال معين ويطلب منهم الإجابة عليها.
2. يقوم الطالب بالرجوع إلى مفتاح الشيفرة وترجمة الرموز إلى حروف وكتابة السؤال ثم حل السؤال.
3. تعتبر المجموعة التي تنتهي أولاً من فك الشيفرة والإجابة على السؤال هي الفائزة .



المادة: الدراسات الاجتماعية

مثال تطبيقي

الصف: الثامن الأساسي

على الفكرة

موضوع الدرس: موارد المياه في سلطنة عمان

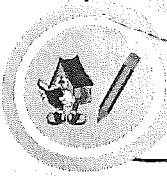

1. بعد أن يشرح المعلم الدرس يوزع الشيفرة التي تتضمن السؤال على الطلبة، فيبدؤون في تحليل الشيفرة وكتابة السؤال والإجابة عليه كما هو موضح في الصورة التالية:

أ	ب	ج	د	هـ	و	ز	ح	ط	ي	ك	ل	م	ن	س	ع
ñ	ı	õ	π	н	ф	φ	θ	э	л	#	%	€			
ص	ض	ظ	ظ	ع	غ	ف	ل	م	ن	و	و	ي			
ш	λ	ç	æ	б	т	л	φ	@	»	ó	ç	ı			

السؤال:

π	ф	€	ı	б	б	ç	€		€	б					

æ	€	б	@		ш	л	€	б	т	€					

2. يفك الطلبة رموز السؤال ويقومون بكتابته وهو: ما أهم مصادر المياه في عمان؟
3. يكتب الطلبة الإجابة على السؤال وهي: الأفلاج.
4. يناقش المعلم الطلبة في الإجابات التي توصلوا إليها.



أصابع البطاظة

145

وقت تنفيذ الفكرة	أهداف الفكرة	الفكرة باختصار
في أي وقت يراه المعلم مناسباً خلال الحصة.	كسر الروتين والخروج عن المألوف في الغرفة الصفية.	تقوم فكرة هذه الاستراتيجية على مبدأ التصنيف، أو ذكر العناصر أو البنود.. الخ، حيث يوزع المعلم مخطط للاستراتيجية، ويقوم الطلبة بتركيبه ثم تعبئة الأعواد والكتابة عليها حسب السؤال المطلوب منهم.

احتياجات التنفيذ

مخطط الاستراتيجية، تم إدراج قالب جاهز للطباعة، مقص، مادة لاصقة شمعية.



خطوات تنفيذ الفكرة

1. يشرح المعلم الدرس للطلبة ثم يوزع عليهم مخططاً لاستراتيجية أعواد البطاظة كما هو موضح في الصفحة التالية.
2. يقص الطلبة المخطط ويلصقونه ثم يقومون بتعبئته حسب المطلوب منهم.
3. تستخدم الاستراتيجية في كتابة:
 - أفكار النص
 - الإيجابيات أو السلبيات
 - العناصر أو الخصائص
 - المقومات
 - الأسباب
4. يمكن أن يزيد الطلبة أو يقللون في أعواد البطاظة حسب الإجابات المطلوبة.
5. يناقش الطلبة إجاباتهم مع المعلم.

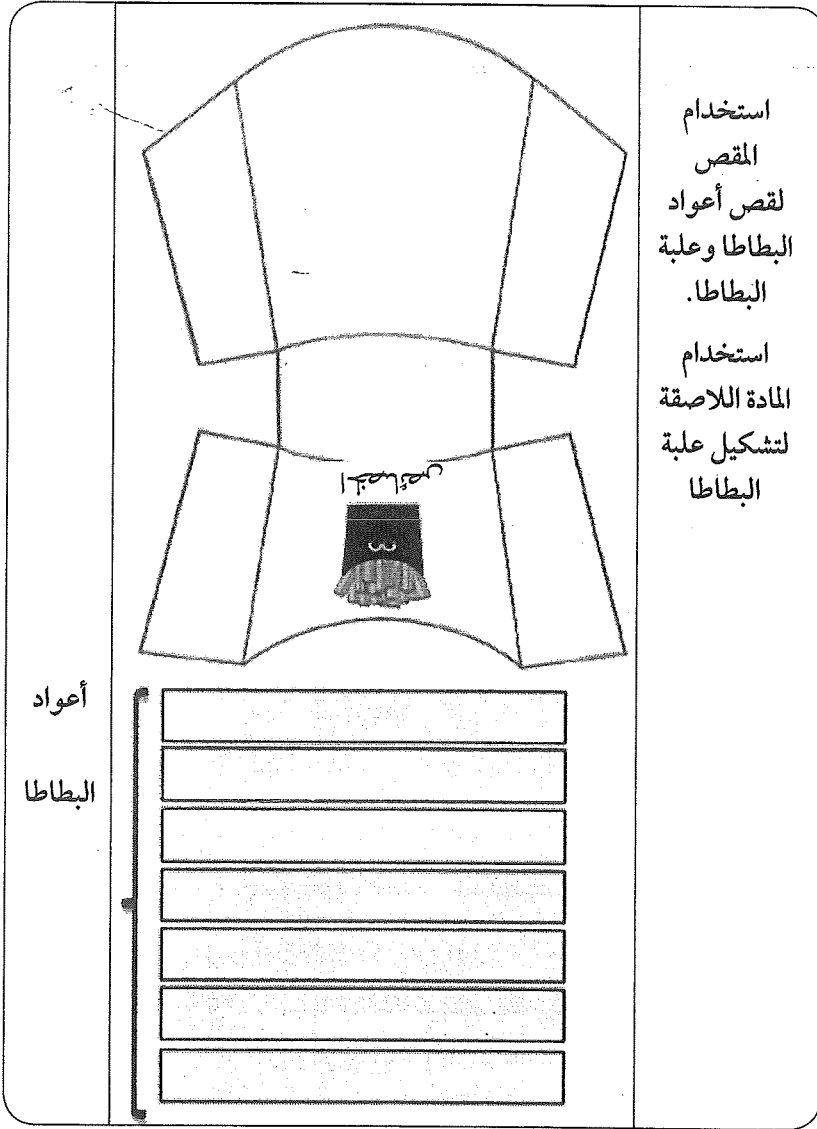

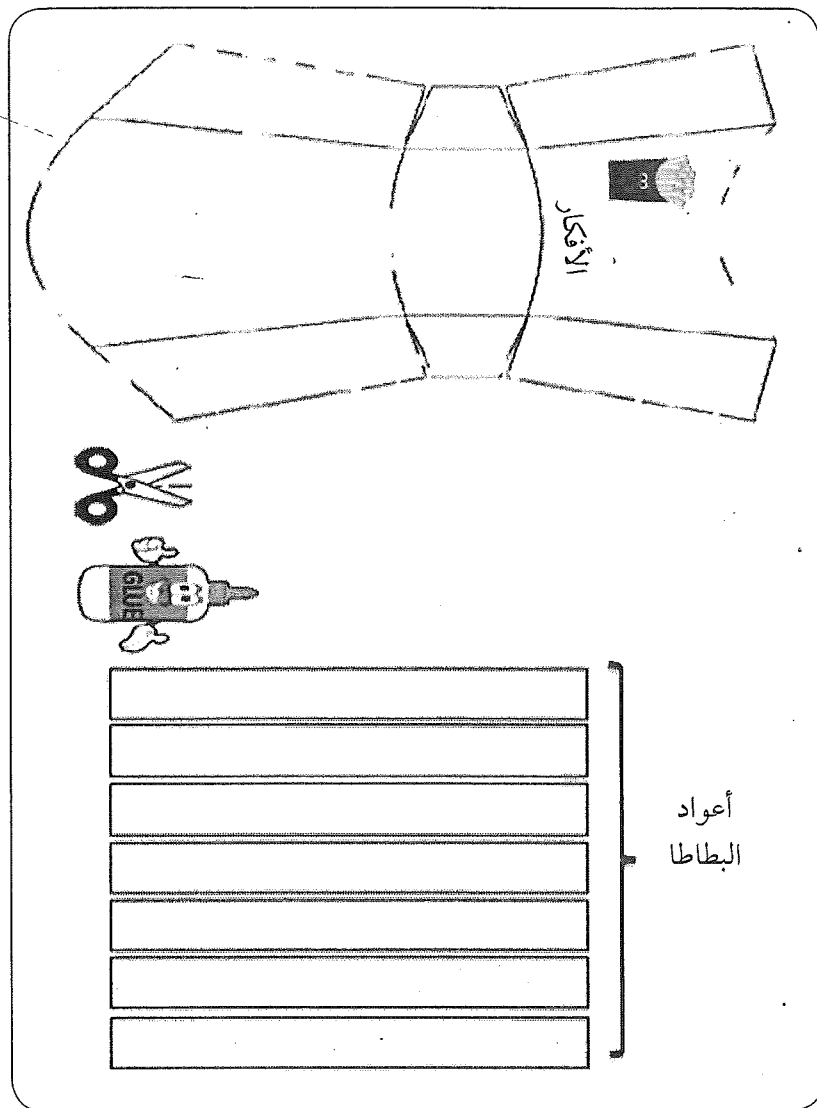

المادة: العلوم

مثال تطبيقي

الصف: الخامس الأساسي
موضوع الدرس: مكونات الجهاز الهضمي

على الفكرة



1. يوزع المعلم على الطلبة مخطط الاستراتيجية، ويطلب منهم قص أعواد الباطا، وعلبة الباطا وتشكيل علبة الباطا باستخدام المادة اللاصقة.
2. يطلب المعلم من الطلبة بعد شرح الدرس أن يكتبوا أعضاء الجهاز الهضمي وتعريف كل عضو كما يلي:

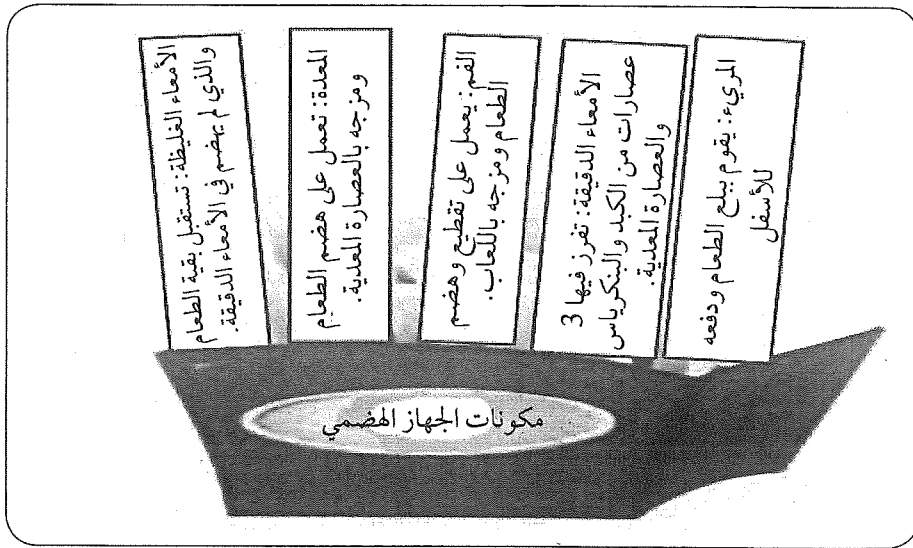

3. يناقش المعلم الطلبة في إجاباتهم.



كان يومي رائعاً

146

وقت تنفيذ الفكرة	أهداف الفكرة	الفكرة باختصار
يوميّاً أو أسبوعياً، يوزع المعلم البطاقات على مجموعة من الطلبة المتميزين في سلوك معين.	تعزيز الطلبة وإثارة الدافعية لديهم للتنافس الشريف من أجل الحصول على أكبر قدر من النقاط.	تقوم فكرة الاستراتيجية على ضبط الصف وإثارة الدافعية لدى الطلبة والتعزيز الايجابي لديهم.

احتياجات التنفيذ

مخطط الاستراتيجية.

خطوات تنفيذ الفكرة

1. يحدد المعلم النقاط التي سوف يقيم عليها الطلبة، وتطلب منهم الالتزام بها للحصول على بطاقة (كان يومي رائعاً).
2. بالإمكان أن يقوم المعلم بإلصاق البطاقة في الدفتر، ويكتفي بذلك ويمكن أن يجبر الطلبة بان الطالب الذي يحصل على أكبر قدر من البطاقات سيتم تكريمه.
3. في ما يلي شكل البطاقة والمحاور التي تناولها، حيث يضع المعلم علامة صح أمام السلوك الجيد الذي قام به الطالب:

○	أنا الرائع:	صفي:
مكونات الجهاز الهضمي		
<input type="checkbox"/>	كنت مشاركاً فاعلاً في حصة اليوم	<input type="checkbox"/>
<input type="checkbox"/>	كنت متعاوناً مع زملائي، وساعدتهم على حل الأنشطة	<input type="checkbox"/>
<input type="checkbox"/>	أطعت كلام المعلم، وكنت مستمعاً جيداً له.	<input type="checkbox"/>
<input type="checkbox"/>	قدمت أفكاراً إبداعية وحلولاً رائعة اليوم.	<input type="checkbox"/>
<input type="checkbox"/>	احترمت اجابات زملائي وقدرت محاولاتهم	<input type="checkbox"/>





المادة: الدراسات الاجتماعية

الصف: الثالث الأساسي

موضوع الدرس: الماء

مثال تطبيقي

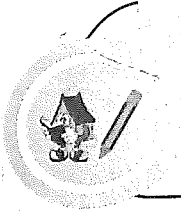
على الفكرة



1. في بداية العام الدراسي يشرح المعلم للطلبة فكرة الاستراتيجية (كان يومي رائعاً)، فيكون الطلبة على أهبة الاستعداد للحصول على البطاقة من خلال تحقيق إحدى العبارات الموجودة في البطاقة.
2. يمكن للمعلم أن يركز على عبارة واحدة في كل مرة في بطاقة كان يومي رائعاً، مثل (قدمت أفكاراً إبداعية وحلولاً رائعة).
3. يشرح المعلم درس الماء ويتطرق إلى مصادر المياه في سلطنة عمان وكيفية المحافظة عليها.
4. يطرح المعلم السؤال التالي ويستمع إلى إجابات الطلبة: (لوحظ أن سكان إحدى القرى لا يهتمون بنظافة الفلج ويرمون النفايات فيه، مما أدى إلى تراكم الأوساخ وازدياد الحشرات، اقترح أهم الحلول التي يمكن أن تساعد على رفع مستوى الوعي لدى أهل القرية حول خطورة ما يحدث).
5. يستمع المعلم إلى إجابات الطلبة، ثم يختار الطالب الذي كانت حلوله رائعة وأفكاره جميلة.
6. يخرج المعلم بطاقة كان يومي رائعاً، ويضع علامة عند عبارة « قدمت أفكاراً إبداعية وحلولاً رائعة ».
7. يعطي المعلم البطاقة للطالب الذي قدم حلولاً متميزة وأفكاراً إبداعية في الحصة، ويطلب منه إصاقها في الدفتر.

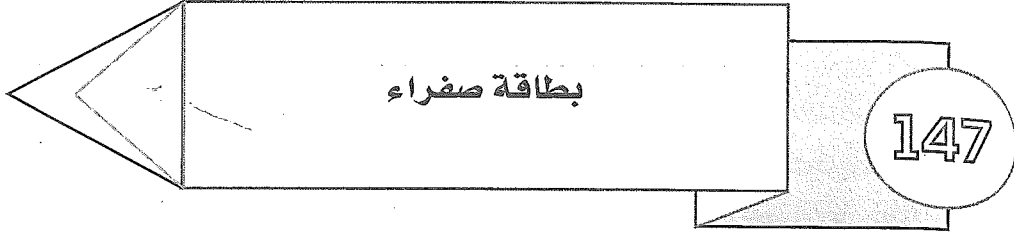

وقت تنفيذ الفكرة	أهداف الفكرة	الفكرة باختصار
في أي وقت خلال الحصة، عندما يصدر سلوك غير مرغوب من الطلبة.	تهدف إلى ضبط الصف وتعديل السلوك غير المرغوب فيه.	تقوم فكرة الاستراتيجية على إعطاء بطاقة صفراء للطلاب، كتنبه له على سلوك معين غير مقبول في الصف، وتتضمن البطاقة السلوكيات غير المرغوبة من الطالب.

احتياجات التنفيذ
مخطط الاستراتيجية.



خطوات تنفيذ الفكرة

1. يقوم المعلم بشرح البطاقة للطلبة والتي تتضمن النقاط التي لا يرغب المعلم بوجودها في غرفة الصف ، والطالب الذي يقوم بتكرار السلوك سوف يستحق بطاقة صفراء وعند تكرار البطاقة الصفراء لنفس الطالب 3 مرات سوف يحصل على بطاقة حمراء وتتضمن قائمة من العقوبات مثل:
 - أ. الحرمان من رحلة جماعية من المدرسة.
 - ب. الحرمان من هدية جميلة.
 - ج. الحرمان من مشاهدة فيلم مع رفاقه في المدرسة.
 - د. خسارة درجة من السجل المدرسي.

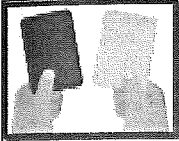

اسمي: صفتي:

حصلت على بطاقة صفراء لأنني:

كنت أتكلم بكثرة اليوم ولم أنتبه في الحصة

لم أنه واجباتي المنزلية ولم أهتم بالدفتر

لم اتعاون مع زملائي في المجموعة.

لم أهتم بنظافة الصف والمدرسة

انخفض مستواي التحصيلي ومشاركتي الصفية

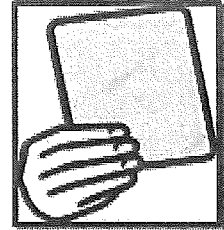

المادة: الدراسات الاجتماعية

مثال تطبيقي

الصف: الرابع الأساسي
موضوع الدرس: القارات

على الفكرة

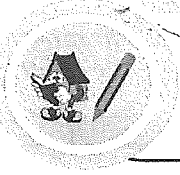

1. في بداية العام الدراسي يشرح المعلم للطلبة فكرة الاستراتيجية (البطاقة الصفراء) و(البطاقة الحمراء)، فيكون الطلبة على أهبة الاستعداد لتجنب حصولهم على أي من هاتين البطاقتين.
2. يذكر المعلم الطلبة بالعبارات الواردة في البطاقة الصفراء وينبههم من نتيجة الحصول على هذه البطاقة.
3. يختار المعلم عبارة (لم أنه واجباتي المدرسية ولم اهتم بالدفتر) ويركز عليها في درس اليوم.
4. يمر المعلم على دفاتر الطلبة ويفتش الواجبات ومدى اهتمامهم بالدفتر.
5. يخرج المعلم بطاقة صفراء ويضع علامة صح عند عبارة (لم اكتب الواجبات ولم أهتم بالدفتر).
6. يعطي المعلم البطاقة لطالب واحد ويتم إعطاؤه مهلة لتعديل السلوك مثل كتابة الواجبات والاهتمام بالدفتر.
7. يقوم المعلم بسحب البطاقة الصفراء في حالة تعدل السلوك، في حين يتم إعطاء الطالب بطاقة حمراء في حالة تكرار السلوك 3 مرات، ويتعرض الطالب لإحدى العقوبات التي ورد ذكرها سابقاً.



حجر النرد

148

وقت تنفيذ الفكرة	أهداف الفكرة	الفكرة باختصار
في أي وقت يراه المعلم مناسباً خلال وقت الحصة، ويجب أن يركز المعلم على تعزيز الطلبة الضعاف الذين ابدوا تحسناً بسيطاً بالإضافة إلى الطلبة الذين يهتمون بدفاترهم أو انجاز الواجبات أو الذين ابدوا تحسناً في سلوكياتهم وعدم التركيز على الطلبة المجيدين في الصف.	تعزيز الطلبة وإثارة الدافعية لديهم للتنافس الشريف من أجل الحصول على أكبر قدر من النقاط.	تقوم فكرة الاستراتيجية على تجميع الطلبة لمجموعة من النقاط طوال الأسبوع أو طوال الحصة، والطلبة الذين جمعوا على 10 نقاط وأكثر يدخلون في مسابقة لعبة النرد بحيث يرمي الطالب حجري النرد في نفس الوقت، ويحصل على الهدية التي تحمل نفس الرقم الذي حصل عليه.

احتياجات التنفيذ

حجرانرد- مخطط الاستراتيجية- هدايا متنوعة.

خطوات تنفيذ الفكرة

1. يشجع المعلم الطلبة على كسب النقاط، حيث يكسبونها النقاط بناء على سلوكياتهم الجيدة أو التحسن في مستواهم الدراسي أو ما يراه المعلم مناسباً.
2. يصطف الطلبة اللذين حصلوا على 10 نقاط وأكثر، ويطلب منهم المعلم رمي حجري نرد في نفس الوقت.
3. يحصل الطالب على الهدية التي تقابل الرقم الذي حصل عليه.

5	4	3	2
6	ارم النرد يا عبقرى، واحصل على هديتك التي تستحقها		12
7			11
8	9	10	



المادة: المادة: العلوم

مثال تطبيقي

الصف: الثالث الأساسي

على الفكرة

موضوع الدرس: التنبات

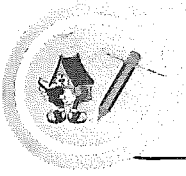

1. في بداية العام الدراسي يشرح المعلم للطلبة فكرة الاستراتيجية (ارم النرد).
2. يسعى الطلبة لجمع النقاط حتى يدخلوا في مسابقة ارم النرد في نهاية الأسبوع.
3. يسجل المعلم النقاط التي يحصل عليها الطلبة يومياً.
4. في نهاية الأسبوع يصطف الطلبة اللذين حصلوا على 10 نقاط و أكثر و يرمي كل طالب يحين عليه الدور حجري نرد في نفس اللحظة، ويحصل على الجائزة التي يشير إليها الرقم .
5. في ما يلي بعض الجوائز المقترحة للطلبة :
 - نقطتان : كوبون بقيمة 200 بيسة للشراء من مقصف المدرسة.
 - 3 نقاط : لعبة (سيارة - دمية - ألعاب البناء....الخ).
 - 4 نقاط : كوبون بقيمة 300 بيسة من مقصف المدرسة.
 - 5 نقاط : إضافة درجتين في سجل الدرجات.
 - 6 نقاط : رسالة شكر لولي الأمر.
 - 7 نقاط : هدية أدوات مكتبية (دفتر + قلم + محمأة + مبراة).
 - 8 نقاط : أدوات مكتبية (عدسة مكبرة + دفتر ملاحظات + قلم).
 - 9 نقاط : ألوان خشبية.
 - 10 نقاط : ألوان مائية.
 - 11 نقطة : إضافة درجتين في سجل الدرجات.
 - 12 نقطة : توقيع + شكر من مدير المدرسة.

القائمة السوداء

149

وقت تنفيذ الفكرة	أهداف الفكرة	الفكرة باختصار
في أي وقت في الحصة، عندما تكون هناك سلوكيات غير مرغوبة من الطلبة.	تهدف إلى ضبط الصف وتعديل السلوك غير المرغوب فيه.	تقوم فكرة الاستراتيجية على كتابة اسم الطالب المزعج والذي يحدث الفوضى في القائمة السوداء وهي لوحة باللون الأسود يتم تعليقها في أول الصف، خلال حصة، وعند تحسن سلوكه ينقل اسمه إلى القائمة البيضاء.

احتياجات التنفيذ

لوحة سوداء ولوحة بيضاء.



خطوات تنفيذ الفكرة

1. يشرح المعلم فكرة الاستراتيجية، وأن القائمة السوداء هي مخصصة للطلبة المزعجين والمشايخين الذين يحدثون الفوضى في غرفة الصف،
2. يقوم المعلم بوضع لوحة بيضاء في الجهة المقابلة، ويتم تخصيصها للطلبة الذين تحسن سلوكهم بحيث يمسح أسماءهم من القائمة السوداء وتوضع في القائمة البيضاء.
3. يصمم المعلم اللوحتين بالطريقة التي يراها مناسبة، مثلاً عمل تغليف حراري لورقتين من نوع (A3)، وكتابة الأسماء عليها.

القائمة البيضاء	القائمة السوداء
أسامة	سالم
سامر	أحمد
ماجد	أحمد

(يجب على المعلم مسح أسماء الطلبة قبل دخول المعلم التالي، وان لا ينسى أسماء الطلبة في اللوحة قبل الخروج).

المادة: اللغة العربية

مثال تطبيقي

الصف: الثالث الأساسي

على الفكرة

موضوع الدرس: همزة الوصل وهمزة القطع



1. في بداية العام الدراسي يشرح المعلم للطلبة فكرة الاستراتيجية (القائمة السوداء).
2. يحاول الطلبة تجنب كتابة أسمائهم في القائمة السوداء، عن طريق تجنب إحداث سلوك غير مرغوب فيه.
3. خلال وقت الحصة قد تظهر بعض السلوكيات التي تشتت تركيز الطلبة وتجعلهم غير قادرين على متابعة شرح المعلم.
4. ينبه المعلم الطالب الذي يحدث الفوضى أو الإزعاج بوضع اسمه في القائمة السوداء، وإذا تكرر السلوك يكتب المعلم اسم الطالب في القائمة السوداء.
5. يركز المعلم في هذه الاستراتيجية على السلوك غير المرغوب فيه مثل: الضحك، كثرة الكلام، الحركة، الانتقال بدون إذن، إزعاج الآخرين، الأكل والشرب بدون استئذان، الكتابة أو الانشغال بموضوع آخر أثناء شرح المعلم للدرس.
6. يقوم المعلم بمسح الاسم من القائمة السوداء، ووضعه في القائمة البيضاء في حالة تغير السلوك غير المرغوب فيه.



أعطني خمسة

150

وقت تنفيذ الفكرة	أهداف الفكرة	الفكرة باختصار
يومياً، في بداية اليوم الدراسي أو قبل بداية الحصة.	تهدف إلى غرس أهمية الالتزام بالعهد والمبدأ لدى الطلبة، وان له قيمة معنوية كبيرة، بالإضافة إلى ضبط الصف أثناء الحصة.	تقوم فكرة الاستراتيجية على تعهد الصف بالالتزام بخمس نقاط يحددها المعلم ويكتبها على مخطط بشكل كف الإنسان ويقوم الطلبة في كل صباح بملامسة صورة الكف لتجديد العهد.

احتياجات التنفيذ

مخطط الاستراتيجية.

خطوات تنفيذ الفكرة

1. يحدد المعلم (5) أمور يود من الطلبة الالتزام بها في غرفة الصف.
2. يجلب المعلم صورة كف كبير ويكتب في كل إصبع نقطة من النقاط الخمس التي وعد الطلبة بالالتزام بها.
3. يلصق المعلم صورة للاستراتيجية على باب الصف، ويطلب منهم في بداية كل صباح وقبل الدخول لغرفة الصف ضرب الكف لتجديد العهد بشكل يومي.



المادة: التربية الإسلامية

مثال تطبيقي

الصف: الثالث الأساسي

على الفكرة

موضوع الدرس: الإيمان بالقضاء والقدر

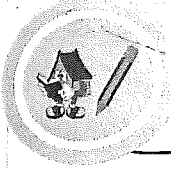

1. في بداية العام الدراسي يشرح المعلم للطلبة فكرة الاستراتيجية، ويشرح لهم باستفاضة معنى العهد، وما أهميته في الحياة ولماذا هو مهم ولماذا يجب أن لا نخلفه أو نغيره.
2. ينبه المعلم الطلبة إلى انه في حال التزموا بالعهد ، سيحصلون على مكافأة قد تكون رحلة أو غيرها من المكافآت، ومن يخالف العهد 3 مرات يخرج من الاتفاقية.
3. يعلق المعلم عهد الصف على باب الصف من الخارج ، ويتضمن بعض البنود المتعلقة بضبط السلوك خلال وقت الحصة وتقوم في مجملها على فكرة ضبط حواس الطالب لمتابعة المعلم.
4. في بداية الحصة أو اليوم الدراسي يضع الطالب كفه على صورة الكف التي علقها المعلم ويقول: (نتعهد).
5. يمكن للطلاب أن يحدث سلوكاً غير مرغوب فيه ثم يندم خلال الحصة، وهنا يطلب المعلم منه الخروج وتجديد عهده بضرب يده على الكف في الباب والرجوع لمقعد الدراسة.

الأصابع الأربعة

151

وقت تنفيذ الفكرة	أهداف الفكرة	الفكرة باختصار
في أي وقت خلال اليوم الدراسي.	ضبط الصف وتعديل السلوك الغير مرغوب فيه، والكشف عن نقاط الصعوبة في الدرس.	تقوم فكرة الاستراتيجية على فكرة تنظيم الصف والتقليل من صوت الأطفال والفوضى التي يحدثونها من خلال ترجمة الكلمات إلى حركات بالأصابع.

احتياجات التنفيذ

خطط الاستراتيجية.



خطوات تنفيذ الفكرة

1. يعلم المعلم الطلبة (4 حركات) بغرض تقليل الفوضى، وللتعرف على مدى استيعاب الطلبة للموضوع، ويتم تطبيق الاستراتيجية كما يلي:

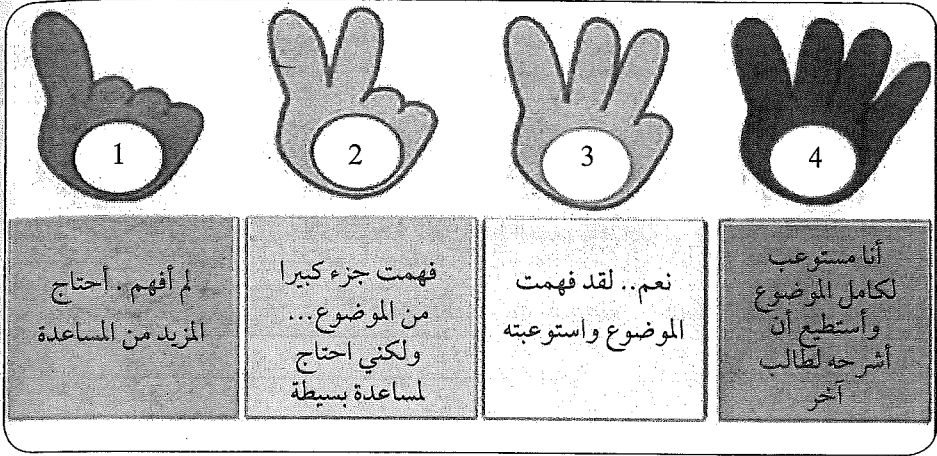

2. بعد الانتهاء من هدف معين، يسأل المعلم الطلبة عن مدى فهمهم للموضوع، فيرفع الطلبة أصابعهم حسب درجة استيعابهم.

المادة: الدراسات الاجتماعية

مثال تطبيقي

الصف: الرابع الأساسي

على الفكرة

موضوع الدرس: القارات

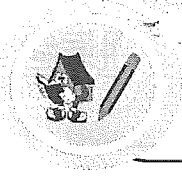

1. في بداية العام الدراسي يشرح المعلم للطلبة فكرة الاستراتيجية، ويعلق اللوحة التي تتضمن الاستراتيجية أمام الصف.
2. يشرح المعلم للطلبة أهمية هذه الاستراتيجية لأنها تكشف مواطن الصعوبة التي يواجهها الطلبة في الدرس، ويتعرف المعلم فيها على مدى تحقق أهداف الدرس.
3. خلال شرح المعلم لدرس القارات يسأل المعلم الطلبة عن مدى فهمهم لمفهوم القارات، والفرق بينها وبين الدول؟
4. يرفع الطلبة أصابعهم حسب فهمهم للدرس، ويتعرف المعلم بشكل عام على مدى استيعاب الطلبة عن درجة الصعوبة التي واجهوها.



بطاقة التفكير

152

وقت تنفيذ الفكرة	أهداف الفكرة	الفكرة باختصار
في الوقت الذي يلاحظ فيه المعلم سلوكاً غريباً على الطالب كالحزن أو الغضب أو تدني المستوى الدراسي.	الحفاظ على الصحة النفسية للطلاب، والتعرف على الجوانب التي من الممكن أن تعيق استيعابه وتقديمه في الحصة الدراسية.	تقوم فكرة الاستراتيجية على الاهتمام بالجانب النفسي للطلاب، ومعرفة الأشياء أو الجوانب التي تضايقه من خلال بطاقة تأمل يقوم بتعبئتها والتعبير عن مشاعره من خلالها بطريقة تحافظ على الصحة النفسية للطلاب.

احتياجات التنفيذ

خطط الاستراتيجية.

خطوات تنفيذ الفكرة

1. بمجرد أن يلاحظ المعلم تغيراً في سلوك الطالب بحيث يغلب عليه التوتر أو الحزن أو القلق، يعطيه المعلم بطاقة التفكير ويطلب منه تعبئتها في غرفة منفصلة هادئة، ويمكن أن يتواجد معه المعلم أو معلم آخر أو أحد البالغين ويجب أن يؤكد المعلم أن المعلومات في البطاقة ستكون سرية.
2. يشرح المعلم للطلاب الاستراتيجية بحيث يكتب الشعور الذي يراوده وما هي الأسباب وما هي الحلول التي يمكن أن يفكر بها لحل هذه المشكلة.
3. تعتبر بطاقة التفكير من الطرق التي تساعد الطالب على تنظيم التعبير عن مشاعره وإيجاد الحلول لها مع وجود الدعم من البالغين.

البطاقة التالية توضح فكرة الاستراتيجية.

بطاقة التفكير

الإسم:			الصف:		
سعيد 	غاضب 	قلق 	متوتر 	محبط 	حزين 
ماذا حدث؟ (بالإمكان التحدث عن الموضوع مع شخص بالغ)					
.....					
.....					
ماذا تحتاج في هذه اللحظة؟					
الاهتمام	التحكم	التحدث مع شخص يهتم بي عن الموضوع	تغيير موقعي في الصف	الحصول على رفاق جيدين	تحدي المعلم
.....
أخرى:					
كيف كان شعور الآخرين حيال تصرفك؟					
الغضب	القلق	الخوف	السعادة	الحزن	أخرى
هل قمت بتجربة إحدى الاستراتيجيات التالية؟ إذا كانت الإجابة نعم فما هي وإذا كانت لا فأبي و احدة تحب أن تجرب اليوم؟					
نعم	لا	تحدث مع معلمك	تحدث مع نفسيك	عد تنازلياً من 20	افعل شيئاً آخر
انتقل لمكان آخر	خذ استراحة	فكر بهدوء	تحدث مع صديق	توضأ	تجاهل
ماذا تحتاج الآن لتصحيح الخطأ					
إكمال العمل	حل المشكلة	الاعتذار	إعداد خطة جديدة	عمل شيء مختلف	التفكير بطريقة أخرى
توقيع الشخص البالغ:		التاريخ:		بدا النقاش الساعة: انتهى النقاش الساعة:	



المادة: المهارات الحياتية

مثال تطبيقي

الصف: الثالث الأساسي

على الفكرة

موضوع الدرس: الأمثال الشعبية

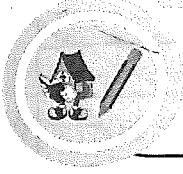

1. يلاحظ المعلم سلوك الطلبة باستمرار، ويحاول مساعدة أي طالب يبدو عليه القلق أو الخوف أو الانزعاج.
2. يمكن للمعلم مساعدة الطالب بشكل مبدي إذا كان الموضوع ليس خطيراً ولا يتطلب إحالته إلى الأخصائي الاجتماعي.
3. بعد أن يلاحظ المعلم تكرار الشعور بالضيق لدى أحد الطلبة، يعطيه بطاقة التفكير ويشرح له المقصود بكل عبارة فيها.
4. يطلب المعلم من الطالب في نهاية الحصة إكمال بطاقة التفكير التي تساعده على التعبير عن شعوره بطريقة متدرجة وتساعد المعلم على التعرف على مشكلة الطالب ومحاولة حلها.
5. بعد أن يكمل الطالب بطاقة التفكير يقوم المعلم بمناقشة البطاقة مع الطالب، ويمكن أن يناقش الأخصائي الاجتماعي أو ولي الأمر إذا استدعى الأمر ذلك.

بطاقة التفكير					
الاسم: أحمد سالم			الصف: 3/ب		
سعيد 	غاضب 	قلقي 	متوتر 	محبط 	حزين 
ماذا حدث؟ (بالإمكان التحدث عن الموضوع مع شخص بالغ) لا أحد يرغب بالكلام معي					
ماذا تحتاج في هذه اللحظة؟					
الاهتمام	التحكم	التحدث مع شخص يهتم بي عن الموضوع	تغيير موقعي في الصف	الحصول على رفاق جيدين	تحدي المعلم
	*	*			
أخرى: أحتاج لشخص كبير ليساعدني.....					
كيف كان شعور الآخرين حيال تصرفك؟					
الغضب	القلق	الخوف	السعادة	الحزن	أخرى
هل قمت بتجربة إحدى الاستراتيجيات التالية؟ إذا كانت الإجابة نعم فما هي وإذا كانت لا فأبدا واحدة تحب أن تجرب اليوم؟ نعم (لا)					
تنفس بعمق 3 مرات	استمع للموسيقى	تحدث مع معلمك	تحدث مع نفسك	عد تنازلياً من 20	افعل شيئاً آخر
انتقل لمكان آخر	خذ استراحة	فكر بهدوء	تحدث مع صديق	توضأ	تجاهل
ماذا تحتاج الآن لتصحيح الخطأ					
إكمال العمل	حل المشكلة	الاعتذار	إعداد خطة جديدة	عمل شيء مختلف	التفكير بطريقة أخرى
توقيع الشخص البالغ: АБ		التاريخ: 2018/06/26		بدا النقاش الساعة: 9:05 انتهى النقاش الساعة: 9:25	



عهد الصف

153

وقت تنفيذ الفكرة	أهداف الفكرة	الفكرة باختصار
بداية العام الدراسي، كنوع من العهد أو الميثاق في بداية العام الدراسي.	إكساب الطلبة قيمة جديدة في الوفاء بالعهود بالإضافة إلى الانضباط واحترام قراراتهم .	تقوم فكرة الاستراتيجية على إبرام اتفاقية بين المعلم وجميع الطلبة ويتم طباعة يد كل طالب مع اسمه على هذا التعهد، بحيث يلتزمون بكل ما ورد في العهد.

احتياجات التنفيذ

مخطط الاستراتيجية.

خطوات تنفيذ الفكرة

1. يقوم المعلم بكتابة كل النقاط والأمر التي يرغب من الطلبة أن يلتزموا بها في العام الدراسي.
2. يقوم المعلم بكتابة كل تلك النقاط في لوحة كبيرة.
3. يطلب من الطلبة غمس أيديهم في الطلاء القابل للإزالة، ويوفر المعلم ألواناً مختلفة منه ثم يطلب من كل طالب طباعة يديه في اللوحة.
4. يعلق المعلم اللوحة أمام الصف ويفضل قراءتها كل صباح.
5. تفرض عقوبة متفق عليها لكل من يخالف الاتفاق.

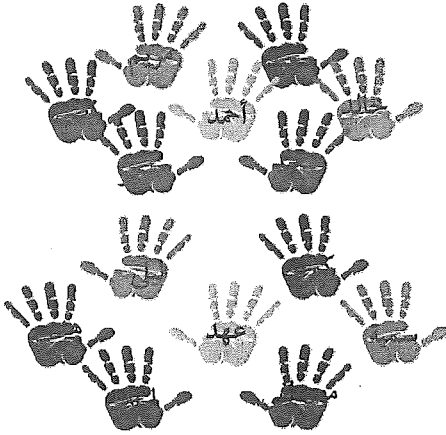

نتعاهد على:

1. أن نحب بعضنا البعض ونكون جميعاً أصدقاء.
2. نحافظ على نظافة صفنا ومدرستنا لأنها منزلنا الثاني.
3. نتعاون ونتبادل المعلومات مع بعضنا البعض.
4. نتبع التعليمات ونحترمها.
5. نستمع للمعلم ولا نقاطعه.
6. لا نتحرك بدون استئذان.
7. نتم واجباتنا على أكمل وجه.
8. لا نجرح مشاعر بعضنا البعض.



المادة: الرياضيات

مثال تطبيقي

الصف: الرابع الأساسي

على الفكرة

موضوع الدرس: عام (أول يوم دراسي)

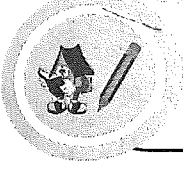

1. يرحب المعلم بالطلبة في أول يوم دراسي، ويخبرهم عن عهد الصف الذي يجب أن يلتزم به الجميع منذ اليوم الأول.
2. يشرح لهم المعلم معنى العهد وأهميته وضرورة الالتزام به، ويجب عن تساؤلاتهم حول الموضوع.
3. يجلب المعلم لوحة كتب عليها أهم التعليمات والقوانين التي يجب أن يلتزم بها الطلبة خلال العام الدراسي.
4. يطلب المعلم من كل طالب يرغب في الالتزام بالعهد أن يغمس إحدى يديه في الطلاء ثم يطبعه على اللوحة.
5. يؤكد المعلم أن كل طالب طبع يده على العهد يجب أن يلتزم بالقوانين ولا يخالفها أبداً.

لغة الإشارة

154

وقت تنفيذ الفكرة	أهداف الفكرة	الفكرة باختصار
في أي وقت يراه المعلم مناسباً خلال وقت الحصة.	إكسابهم مهارة استخدام لغة الجسد للتعبير، والتقليل من الفوضى الحاصلة في غرفة الصف.	تقوم فكرة الاستراتيجية على تقليل الفوضى التي يحدثها الطلبة في الصفوف الدنيا والمراحل المتوسطة.

احتياجات التنفيذ

مخطط الاستراتيجية.

خطوات تنفيذ الفكرة

- يحدد المعلم أكثر النقاط التي يمكن أن تضايقه من طلبات الطلبة مثل الشرب واستخدام دورات المياه والبحث عن قلم، والبحث عن محارم ورقية، والأمور الطارئة مثل الخدش أو الجرح الطارئ، وتقوم باستخدام حركة من حركات الإشارة وتحديدها لطلب معين، كما هو واضح في الصورة التالية.



المادة: الدراسات الاجتماعية

مثال تطبيقي

الصف: الرابع الأساسي

على الفكرة

موضوع الدرس: القارات

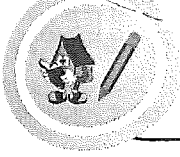

1. في بداية العام الدراسي يشرح المعلم للطلبة فكرة الاستراتيجية، ويطلب منهم حفظ كل إشارة وماذا تعني، ويقوم بمراجعة الإشارات معهم لمدة أسبوع ويعلق اللوحة التي تتضمن الإشارات بجانب السبورة.
2. يخبر المعلم الطلبة أن الهدف من هذه الاستراتيجية هو تقليل الفوضى.
3. أثناء شرح المعلم لدرس القارات يركز على الطلبة، وينتبه لإشاراتهم، في حالة وافق على طلب الطالب يرفع إبهامه للأعلى، وإذا لم يوافق على طلبه يخفض إبهامه للأسفل.

حلوى m & ms

155

وقت تنفيذ الفكرة	أهداف الفكرة	الفكرة باختصار
بعد الانتهاء من تحقيق هدف معين أو في نهاية الحصة.	إعطاء فرصة للطلبة للترويح عن أنفسهم وإعطاؤهم فرصة للتعبير عن مشاعرهم بشكل بسيط ومشوق وتجنب كتم مشاعرهم، لما يترتب عليه من عواقب مستقبلية.	تقوم فكرة الاستراتيجية على إتاحة الفرصة للطلبة للتعبير عن مشاعرهم، حيث يسألهم المعلم سؤالاً يتعلق بمشاعرهم مع كل لون من ألوان الحلوى يتناولونه بطريقة عشوائية.

احتياجات التنفيذ





خطط الاستراتيجية.

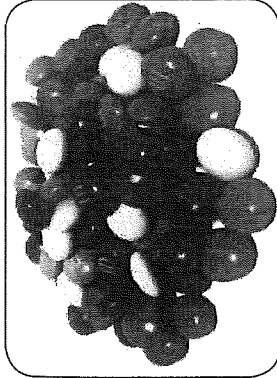
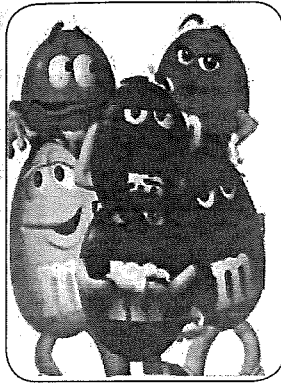

خطوات تنفيذ الفكرة

1. بعد الانتهاء من شرح الدرس، يشرح المعلم فكرة الاستراتيجية.
2. يضع المعلم حبات الحلوى الشهيرة (m & ms) في علبة معتمة ، ويطلب من كل طالب أن يدخل يده في العلبة ويأخذ حبة من الصندوق.
3. كل حبة مرتبطة بأمر معين يجب أن يحققه الطالب، كما هو موضح في الصورة التالية.
4. يجب على الطالب أن يجيب على السؤال او يعبر عن الجملة المرتبطة بلون الحلوى قبل أن يأكلها.



لعبة المشاعر مع M & Ms		
قل شيئاً يجعلك سعيداً في الحصة.	 أصفر	مع كل
قل شيئاً يجعلك حزيناً في الحصة	 برتقالي	مع كل
قل شيئاً يغضبك في يومك الدراسي	 أحمر	مع كل
قل شيئاً يجعلك مندهشاً في يومك الدراسي	 أخضر	مع كل
قل شيئاً سيئاً قمت به، وماذا يمكن أن تفعل لتغييره	 بنّي	مع كل
قل فعلاً جيداً قمت به وجعلك فخوراً	 أزرق	مع كل

المادة: العلوم

مثال تطبيقي

الصف: السادس الأساسي

على الفكرة

موضوع الدرس: قوى الطيران



1. يضع المعلم مجموعة من حبات الحلوى الشهيرة (m & ms) في علبة كبيرة معتمدة.
2. يشرح المعلم الفكرة للطلبة ويوضح لهم ما يجب أن يفعلوه مع كل لون من ألوان الحلوى.
3. بعد تحقيق هدف معين خلال الحصة، يكافئ المعلم الطلبة بفاصل مع حلوى (m& ms).
4. يخرج الطلبة بالترتيب سواء جميع الطلبة أو يخصص المعلم مجموعة من الطلبة في كل حصة.
5. يبدأ الطلبة في إدخال أيديهم داخل الجرة وإخراج حبة من الحلوى.
6. مثلاً: اخذ سعيد حلوى صفراء اللون، فبالتالي يجب أن يقول شيئاً يجعله سعيداً في الحصة:
كأن يقول:
«أنا أحب حصة العلوم لان المعلم يفاجئنا بأنشطة والعب وهدايا متنوعة»



الأكواب الثلاثة

156

وقت تنفيذ الفكرة	أهداف الفكرة	الفكرة باختصار
عند حل الأسئلة في مجموعات .	تهدف إلى تنظيم الصف وتقليل الفوضى خلال حل الأنشطة الصفية.	تقوم فكرة الاستراتيجية على إعطاء كل مجموعة 3 أكواب (أحمر وأخضر وأصفر)، ويتم ترتيبها بحيث يمثل الكوب الذي في الأعلى مستوى الصعوبة الذي يشعر به الطالب عند حل سؤال أو موضوع معين.

احتياجات التنفيذ

3 أكواب بثلاثة ألوان مختلفة (أحمر-أصفر-أخضر).

خطوات تنفيذ الفكرة

1. يوزع المعلم على كل مجموعة 3 أكواب (الأول، الثاني، الثالث) ويطلب منهم ترتيبها بشكل رأسي فوق بعضها البعض.
2. عند حل سؤال معين ، أو ورقة نشاط يقوم الطلبة بترتيب الأكواب كالتالي:
 - أ. وضع الكوب الأول في الأعلى: المجموعة في مشكلة كبيرة وتحتاج إلى مساعدة.
 - ب. الكوب الثاني في الأعلى: المجموعة تحتاج إلى مساعدة بسيطة أو استفسار بسيط.
 - ج. الكوب الثالث في الأعلى: المجموعة تبلي بلاء حسنا وأنهت حل النشاط بشكل جيد.

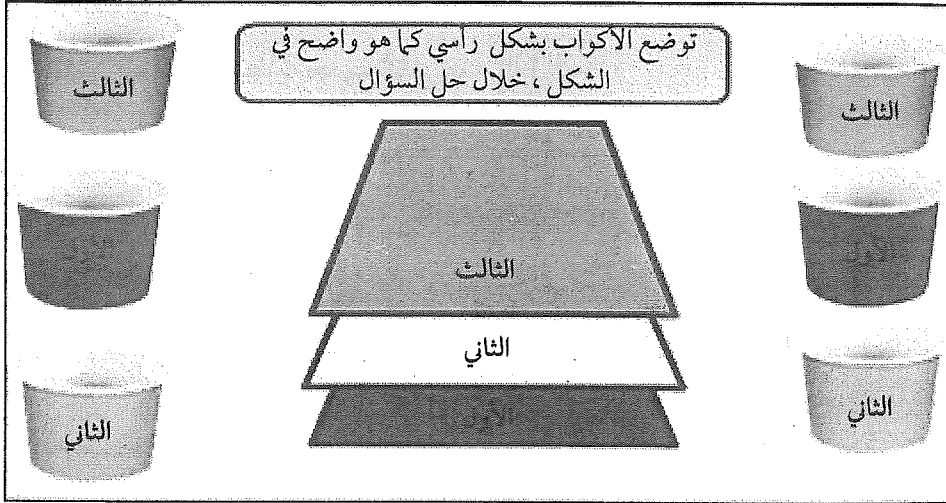

المادة: الفيزياء

الصف: الحادي عشر (تطبيقية)

موضوع الدرس: النظرية الكهرومغناطيسية

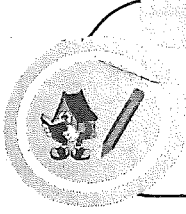

مثال تطبيقي

على الفكرة

1. يوزع المعلم على الطلبة ورقة النشاط التالية ويطلب منهم الإجابة عليها وتطبيق الاستراتيجية في نفس الوقت.
«احسب أقل تردد للضوء الساقط على معدن دالة الشغل له تساوي $J \times 10^{-19} \times 7.2$ »
2. يبدأ الطلبة في الحل ويركز المعلم على وضع الأكواب حيث يبدأ بمساعدة الطلبة الذين وضعوا الكوب الأحمر في الأعلى ، ثم يذهب إلى الطلبة الذين وضعوا الكوب لأصفر في الأعلى إن وجد وهكذا حتى ينتهي الوقت المحدد للحل.
3. يناقش المعلم مع الطلبة حلهم الذي توصلوا إليه.

استخدامات الأشياء

157

وقت تنفيذ الفكرة	أهداف الفكرة	الفكرة باختصار
يمكن أن ينفذه المعلم كفاصل ترفيهي خلال الحصة.	تنمية التفكير الإبداعي لدى الطلبة واستمطار الأفكار.	تقوم فكرة الاستراتيجية على استشارة الأفكار والعصف الذهني من خلال ذكر المعلم لمفهوم معين أو شيء معين في الحياة ويبدأ الطلبة في ذكر استخدامات ممكنة لذلك الشيء.

احتياجات التنفيذ

صوره للمفهوم.

خطوات تنفيذ الفكرة

1. بعد أن يحقق المعلم هدفاً معيناً في الحصة، أو كمكافأة للطلبة على هدوئهم وانضباطهم يقوم المعلم بتطبيق هذه الاستراتيجية مع الطلبة .
2. يكتب المعلم مفهوماً أو شيئاً موجوداً في حياة الطالب على السبورة ويطلب منهم ان يذكروا أكبر عدد من الاستخدامات لذلك الشيء .
3. يعطي المعلم الطلبة خمس دقائق للتفكير في أفكار واستخدامات جديدة للمفهوم الذي كتبه بشرط أن تكون واقعية ومنطقية .



المادة: العلوم

مثال تطبيقي

الصف: السادس الأساسي

على الفكرة

موضوع الدرس: قوى الطيران

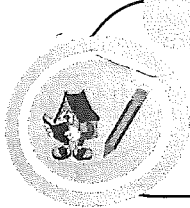

1. بعد أن يشرح المعلم للطلبة القوى التي تتحكم في الطيران، وكيف ترتفع الطائرة إلى الأعلى، يعطي المعلم الطلبة فاصلاً بسيطاً ويكتب لهم في السبورة مفهوم «جوارب».
2. يطلب المعلم من الطلبة كتابة أكبر قدر ممكن من الاستخدامات التي يمكن أن نستفيد منها من الجوارب غير ارتدائها في القدم.
3. يبدأ الطلبة في عمل عصف ذهني، وكتابة أكبر قدر ممكن من الاستخدامات، وفيما يلي أحد نماذج الإجابات:



بيضات كيندر

158

وقت تنفيذ الفكرة	أهداف الفكرة	الفكرة باختصار
في حصص المراجعة أو في نهاية الحصة .	تهدف الى تشجيع الطلبة على المشاركة، وكسر الجمود في الحصة.	تقوم فكرة الاستراتيجية على توظيف الحلوى والمفاجئات المعروفة (كيندر) في سلسلة من الأنشطة الترفيهية في غرفة الصف، وتتضمن البيضات نقوداً أو حلوى أو درجات أو ملصقات تعزيزية.

احتياجات التنفيذ

بيضات كندر .

خطوات تنفيذ الفكرة

1. يوفر المعلم عدداً كبيراً من بيضات كندر أو ما يشبهها من الأنواع الأخرى والتي تتوفر بأسعار بسيطة جداً.

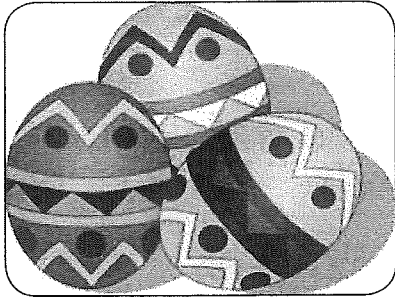

2. يوظف المعلم البيضات في سلسلة من الأنشطة والفعاليات في غرفة الصف ، ويعمل على وضع هدية وسؤال في كل بيضة من البيضات.

3. في حالة إجابة الطالب على السؤال يستحق هدية وفي حالة عدم الإجابة لا يأخذ الهدية.

4. يمكن للمعلم أن يضع بيضة ذهبية تتضمن هدية من غير سؤال.



المادة: التربية الإسلامية

مثال تطبيقي

الصف: الثالث الأساسي

على الفكرة

موضوع الدرس: الإيمان بالقدر

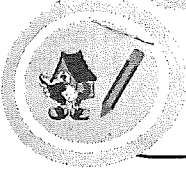

1. يشرح المعلم درس الإيمان بالقدر خيره وشره.
2. يطلب المعلم من الطلبة إعطاء بعض الأمثلة على الإيمان بالقضاء والقدر حسب فهمهم للدرس.
3. يحدد المعلم أفضل إجابة ويطلب من الطالب الذي ذكرها أن يختار بيضة من السلة ويفتحها.
4. قد تكون الجائزة لعبة صغيرة وحلوى وبطاقة تعزيز للطالب مثل:
 - أنت رائع استمر.
 - إجابتك كانت متميزة للأمام دوماً.
 - أنا فخور بهذا المستوى الرائع.

الخطوات الست

159

وقت تنفيذ الفكرة	أهداف الفكرة	الفكرة باختصار
في حصص الاحتياطي أو كتهيئة للدرس الجديد أو في أوقات الفراغ أو كفاصل في الحصة.	تهدف إلى تدريب الطلبة على التفكير في مستويات عليا، والربط بين العناصر، والتعرف على التصورات البديلة لدى الطلبة.	تقوم فكرة الاستراتيجية على الربط بين صورتين لمفهومين لا علاقة بينهما إطلاقاً، من خلال ست (6) خطوات متدرجة.

احتياجات التنفيذ

صورتين لمفهومين مختلفين.

خطوات تنفيذ الفكرة

1. يوزع المعلم على كل مجموعة ورقة فارغة، ثم يكتب على السبورة مفهومين أو يعرض عليهم صورتين لمفهومين مختلفين لا علاقة بينهما.
2. يطلب منهم في ست خطوات فقط الربط بين الصورتين بطريقة علمية، وبحقائق علمية صحيحة.
3. يجب أن لا تزيد ولا تنقص الخطوات عن 6 خطوات.



المادة: العلوم

مثال تطبيقي

الصف: السادس الأساسي

على الفكرة

موضوع الدرس: قوى الطيران

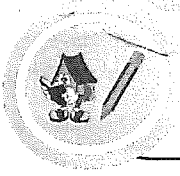

1. بعد أن ينتهي المعلم من تحقيق هدف معين في الحصة يخبر الطلبة بحصولهم على فاصل ترفيهي.
2. يكتب المعلم مفهومين مثل الشرنقة والشمعة، أو يلصق صورهما على السبورة
3. يطلب المعلم ن الطلبة الربط بين المفهومين في ست خطوات فقط، وفي ما يلي نموذج لإحدى الإجابات.

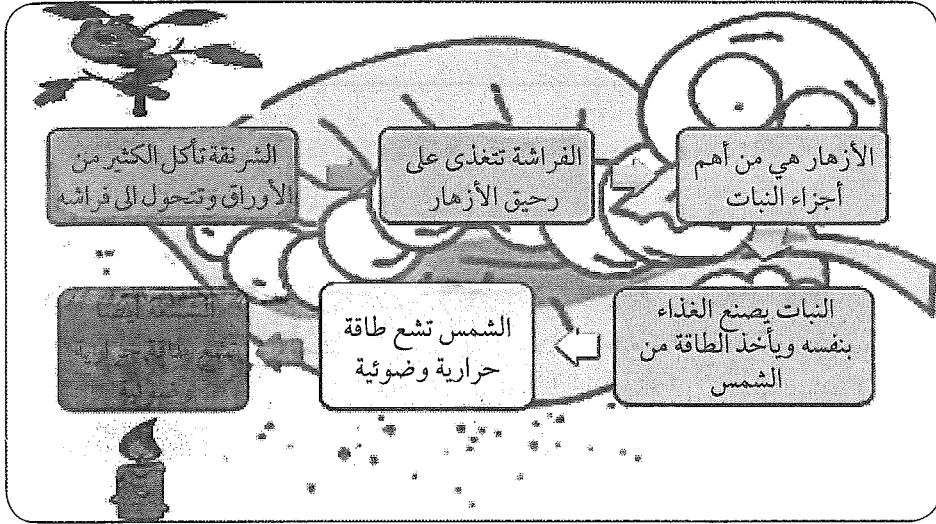

4. يناقش المعلم الطلبة في ما توصلوا إليه من أفكار.

الرسالة السرية

160

وقت تنفيذ الفكرة	أهداف الفكرة-	الفكرة باختصار
بعد ملاحظة تغير السلوك غير المرغوب إلى سلوك مرغوب ومطلوب.	إثارة الدافعية، والمحافظة على السلوك الايجابي.	تقوم فكرة الاستراتيجية على إرسال رسالة لطالب وولي الأمر معا، ويطلب من الطالب إن لا يفتحها إلا في المنزل، تتضمن عبارات شاحذه للهمم.

احتياجات التنفيذ

ظرف + بطاقة بإطار جميل لكتابة الرسالة.

خطوات تنفيذ الفكرة

1. يركز المعلم في بداية العام الدراسي على بعض السلوكيات غير المقبولة لدى الطلبة مثل، عدم الاهتمام بالكتاب أو الدفتر، أو عدم الكتابة في الحصة، أو تدني المستوى الدراسي، أو كثرة الكلام بالحصة، وغيرها الكثير.
2. في حالة تعدد السلوك للطلاب بعد تطبيق أي استراتيجية من استراتيجيات تعديل السلوك، يقوم المعلم بإعطاء الطالب بطاقة سرية ومغلقة بظرف ويطلب منه عدم فتحها إلا في المنزل مع ولي الأمر.
3. تتضمن البطاقة شحنة عالية من الايجابية والثناء والرضا على السلوك الجديد، مع التأكيد على ضرورة المحافظة على هذا السلوك.



المادة: الرياضيات

مثال تطبيقي

الصف: الثالث الأساسي



موضوع الدرس: الضرب في عشرة

على الفكرة

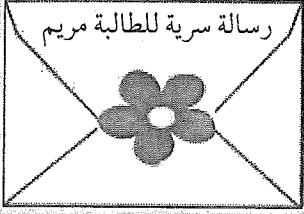

1. في بداية العام الدراسي يشرح المعلم للطلبة فكرة الاستراتيجية، وأنه سيتم إعطاء الطلبة رسائل سرية يفتحونها مع أولياء أمورهم في الوقت الذي يتعدل فيه سلوكهم أو يرتفع مستواهم الدراسي.
2. على سبيل المثال ترسل المعلمة مع الطالبة مريم رسالة سرية بعد أن تحسن مستواها بشكل ملحوظ في جدول الضرب بعد أن كانت تعاني مشكلة كبيرة فيه، وتطلب منها أن تفتحها مع أحد والديها. وفيما يلي نموذج الرسالة.

رسالة سرية للطالبة مريم

أنت رائعة يا مريم،
 ذكية ومبدعة، اثبتت خلال الأسابيع
 الماضية أنك قادرة على التفوق والتميز.
 أنا أحب هذا التغيير الجميل في مستواك
 كلنا فخورون بك، ونتمنى أن تحافظي
 على هذا المستوى المشرف
 بارك الله فيك وسلمت اليد التي ترعاك

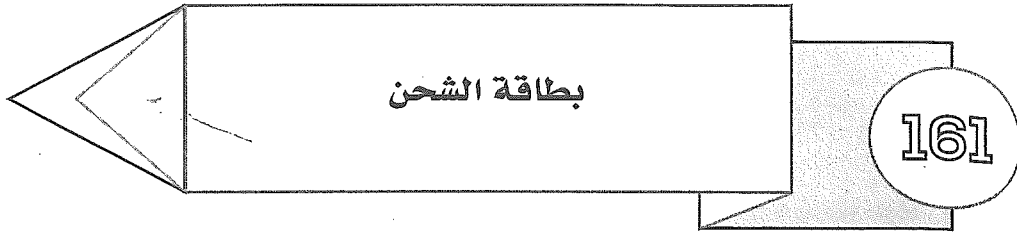

وقت تنفيذ الفكرة	أهداف الفكرة	الفكرة باختصار
في نهاية الحصة مع أنتهاء الدرس.	تهدف الاستراتيجية إلى التعزيز الايجابي للطلبة أو إرسال الملاحظة السرية له حول سلوك غير مقبول.	تقوم فكرة الاستراتيجية على إرسال رسالة للطلاب باستخدام بطاقات الشحن المعارف عليها، على أن يقوم المعلم بتغطية العبرة بالقلم المزيل وإعطائها للطلاب ليمسح المزيل في المنزل ويقرأ العبارة.

احتياجات التنفيذ

قلم مصصح (مزيل) + بطاقات شبيهه ببطاقات الشحن المعروفة يصممها المعلم.

خطوات تنفيذ الفكرة

1. يقوم المعلم بتصميم بطاقات شبيهه ببطاقات الشحن، بحيث يكتب عبارات محفزة
مكان رقم الرصيد، ثم يقوم بتغليفها تغليفاً حرارياً.
2. بعد أن تكون البطاقات جاهزة، يغطي المعلم العبارة بالقلم المصحح (المزيل).
3. يعطي المعلم الطلبة الذين ابدوا تحسنا بطاقة رصيد، ويخبرهم بفتحها في المنزل
والمحافظة عليها.



المادة: العلوم

مثال تطبيقي

الصف: الثالث الأساسي

على الفكرة

موضوع الدرس: القوة



1. يعد المعلم عدداً من البطاقات بنفس عدد الطلبة في الصف، وعند أي تحسن في السلوك أو المستوى أو كتعزيز على المستوى المتميز للطلبة المجيدين.
2. يوزع المعلم البطاقات على مدار الفصل الدراسي وليس دفعة واحدة.
3. في ما يلي نموذج لإحدى البطاقات.

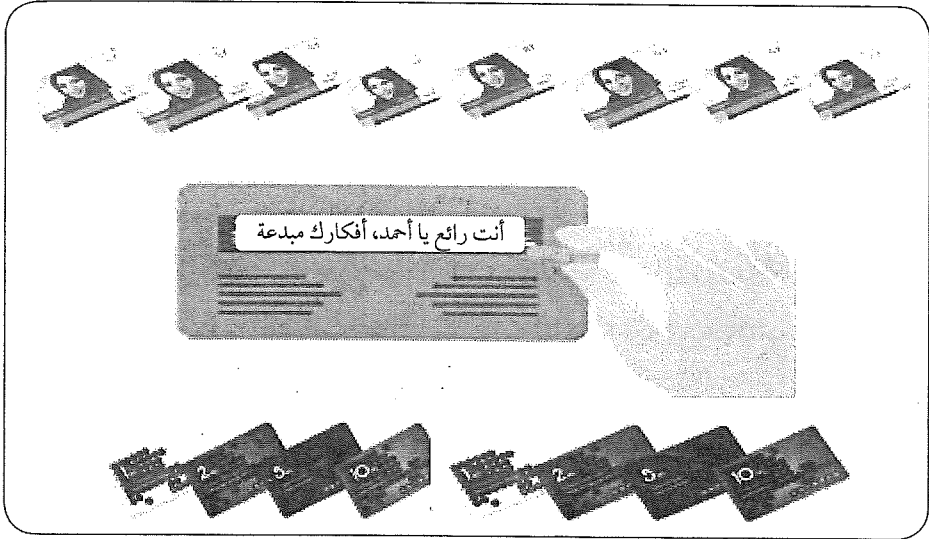

مستوى الصوت

162

وقت تنفيذ الفكرة	أهداف الفكرة	الفكرة باختصار
في أي وقت في الحصة يراه المعلم مناسباً.	ضبط مستوى الصوت في غرفة الصف وتجنب الفوضى.	تقوم فكرة الاستراتيجية على تحديد مستوى الصوت داخل غرفة الصف من خلال مخطط ويحدد المعلم بواسطة مشبك الغسيل مستوى الصوت في كل وقت خلال الحصة.

احتياجات التنفيذ

لوحة توضح مستويات الصوت المطلوبة في الصف + مشبك غسيل .

خطوات تنفيذ الفكرة

1. يشرح المعلم للطلبة لوحة مستوى الصوت ويذكر لهم المطلوب منهم في كل مستوى:
 - مستوى الصوت 4: يتحدث الطالب بأي درجة يشاء وكأنه في حديقة الملاهي.
 - مستوى الصوت 3: يتحدث الطالب وكأنه يعرض عرضاً أمام الطلبة أو يقلد المعلم في مستوى الصوت.
 - مستوى الصوت 2: يتحدث بمستوى لا يسمعه إلا زملاؤه في المجموعة.
 - مستوى الصوت 1: يقرأ أو يتكلم بهمس ولا يسمعه أحد.
 - مستوى الصوت 0: يمنع الحديث إطلاقاً.
2. يتحكم المعلم في مستوى الصوت في غرفة الصف من خلال تحريكه لمشبك الغسيل بين المستويات الخمسة.
3. يعرف الطلبة مستوى الصوت المطلوب منهم من دون أن يتكلم المعلم.



المادة: العلوم

مثال تطبيقي

الصف: الثامن الأساسي

على الفكرة

موضوع الدرس: الرقم الهيدروجيني

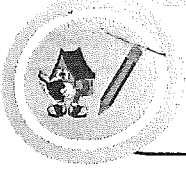

1. في بداية العام الدراسي يعلق المعلم لوحة مستوى الصوت أمام الطلبة، ويتفق معهم على دلالة كل مستوى، ومتى نستخدمه.
2. في بداية كل نشاط في غرفة الصوت يتحكم المعلم في مستوى الصوت المطلوب من خلال تحريك مشبك الغسيل للمستوى المطلوب، وعلى الطلبة الالتزام بالمستوى المحدد للصوت.

مستوى الصور

تحدث بكل حرية		
تحدث بنفس درجة صوت المعلم		
لا يسمعك سوى رفاقك على الطاولة		
الهمس فقط، لا يسمعك أحد		
يمنع الكلام إطلاقاً		

اختبار الذاكرة

163

وقت تنفيذ الفكرة	أهداف الفكرة	الفكرة باختصار
يمكن أن تستعمل كتمهيد، أو كفاصل ترفيهي أو في حصص الفراغ.	تهدف إلى ضبط الحصة و كسر الجمود في الغرفة الصفية و يعتبر هذا النشاط من استراتيجيات تقوية الذاكرة.	تقوم فكرة الاستراتيجية على تحدي الطلبة في قوة ذاكرتهم، حيث يحتفظ المعلم في جهاز الحاسب الآلي بلوحة تتضمن العشرات من الصور يعرضها لمدة دقيقة ثم يخفيها ويطلب من الطلبة كتابة ما شاهدوه.

احتياجات التنفيذ

جهاز العرض، لوحة تتضمن عدد كبير من الصور.

خطوات تنفيذ الفكرة

1. بعد أن ينتهي المعلم من تحقيق هدف أو هدفين في الحصة ، يخبر الطلبة بحصولهم على فاصل ترفيهي، حيث يجب على الجميع التركيز على الشاشة لمدة دقيقة واحدة.
2. يظهر المعلم الشاشة التي تتضمن الصور للطلبة ويطلب منهم التركيز فقط.
3. يخفي المعلم الشاشة، ويطلب منهم كتابة كل الصور التي يتذكرونها، لمدة دقيقة واحدة فقط.
4. بعد الانتهاء يقرأ المعلم إجابات كل مجموعة ويعزز المجموعة الفائزة.



المادة: العلوم

مثال تطبيقي

الصف: الثالث الأساسي

على الفكرة

موضوع الدرس: القوة

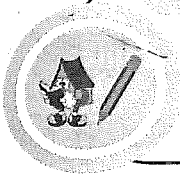

1. بعد أن يحقق المعلم هدفاً أو هدفين من الدرس، يخبر الطلبة بحصولهم على فاصل ترفيهي.
2. يعرض المعلم اللوحة التي تتضمن عدداً كبيراً من الصور كما هو واضح في الصفحة الآتية.
3. يطلب منهم المعلم التركيز لمدة دقيقة واحدة في الصورة ثم يخفيها.
4. يطلب المعلم من الطلبة كتابة أكبر قدر من الصور التي شاهدوها.
5. يجمع المعلم إجابات الطلبة، والمجموعة الفائزة هي المجموعة التي حصلت على أعلى عدد من الإجابات الصحيحة.



حبوب الفاصولياء

164

وقت تنفيذ الفكرة	أهداف الفكرة	الفكرة باختصار
في أي وقت يراه المعلم مناسباً في الحصة.	غرس قيمة العمل الجماعي وروح الفريق الواحد، وضبط الصف في أثناء الدرس.	تقوم فكرة الاستراتيجية على جمع الصف لأكثر قدر من حبوب الفاصولياء، بحيث يحصل الطلبة على هدية جماعية مشتركة عند كل مرحلة من جمعهم للحبوب.

احتياجات التنفيذ

علبتان زجاجيتان، حبوب فاصولياء.

خطوات تنفيذ الفكرة

1. يحضر المعلم علبتين من النوع الشفاف سواء بلاستيكية أو زجاجية.
 2. يملأ الأولى بحبوب الفاصولياء ويكتب عليها من الخارج عبارة تشجيعية مثل (إذا تميزنا في الصف ستقل حبوب الفاصولياء).
 3. وفي العلب الثانية يكتب المعلم 3 مكافآت للطلبة، بحيث تتدرج من الأقل حماساً إلى الأكثر حماساً.
 4. يحدد المعلم مع الطلبة النقاط التي يود الالتزام بها في غرفة الصف، ويخبرهم بأنه سيقوم بإضافة حبة فاصولياء لكل سلوك جميل من الطلبة سواء أكان سلوكاً فردياً أو جماعياً.
 5. يشجع ذلك الطلبة على الحرص على التعاون والسعي إلى الفوز من خلال الحفاظ على الهدوء والتميز في غرفة الصف.
- * ملاحظة: يمكن استبدال حبوب الفاصولياء بأي حبوب أخرى كالذرة أو بذور تباع الشمس أو الكرات الزجاجية.

المادة: العلوم

مثال تطبيقي

الصف: الثالث الأساسي

على الفكرة

موضوع الدرس: القوة

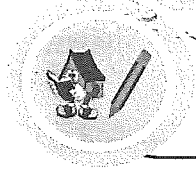

1. في بداية العام الدراسي، يشرح المعلم فكرة الاستراتيجية للطلبة، حيث يقوم بجلب علبتين زجاجيتين أو بلاستيكيتين، ويملأ إحداهما بحبوب الفاصولياء، في حين تظل الثانية فارغة ويضع عليها مجموعة من الأهداف.
2. يحث المعلم الطلبة على التعاون ويخبرهم بان هذه الاستراتيجية تقوم على التعاون وروح الفريق الواحد.
3. خلال شرح المعلم للدروس يلاحظ أي سلوك جيد من الطلبة، مثل: (اهتمامهم بدفاترهم- المشاركة الفاعلة- التعاون- الأفكار الإبداعية- الالتزام بقوانين الصف)
4. يأخذ المعلم حبة فاصولياء من العلبة الأولى ويضعها في العلبة الثانية مع كل سلوك محمود.
5. عند وصول الطلبة إلى المستوى الأول، يقيم المعلم لهم حفلة في الصف، وهكذا بالنسبة لباقي المستويات.



اكتشف، افحص، تعلم

165

وقت تنفيذ الفكرة	أهداف الفكرة	الفكرة باختصار
قد تنفذ طوال الحصة كما يمكن تطبيقها في أي وقت من أوقات الحصة يراه المعلم مناسباً، وتحقق فيه الخطوات.	اكتساب الطلبة مهارات عمليات العلم مثل الملاحظة والتجريب وغيرها. كذلك تنمية مهارات العمل الفريقي في حالة تم تنفيذ الأنشطة العملية بشكل جماعي.	تقوم فكرة الاستراتيجية على قيام الطلبة في الخطوة الأولى باكتشاف كل ما يتعلق بالظاهرة أو المشكلة المعطاة لهم، ثم يبدأون في الخطوة التالية بفحص ودراسة الموضوع بعمق من خلال أنشطة تعليمية، وأخيراً يظهر الطلبة تعلمهم للموضوع بأي طريقة مناسبة يروها أو يراها المعلم مناسبة.

احتياجات التنفيذ

تعتمد متطلبات التنفيذ على نوع العمل الذي سيقوم به الطلبة.

خطوات تنفيذ الفكرة

1. يجدد المعلم موضوع الدرس الذي سيتم شرحه.
2. يطلب المعلم في الخطوة الأولى من الطلبة استكشاف كل ما يتعلق بالظاهرة أو موضوع الدرس من خلال سؤال يطرحه عليهم.
3. يبدأ الطلبة بعد ذلك بفحص ودراسة الموضوع أو جانب معين منه من خلال أنشطة عملية معدة مسبقاً من قبل المعلم.
4. بعد ذلك يطلب المعلم من الطلبة ذكر المعلومات التي اكتسبوها من درس أو موضوع اليوم.
5. يناقش المعلم الطلبة فيما توصلوا إليه.

المادة: العلوم

مثال تطبيقي

الصف: التاسع الأساسي

على الفكرة

موضوع الدرس: ترشيد استهلاك الطاقة

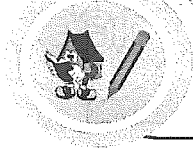

1. يحدد المعلم العمل أو المشروع الذي سيقوم به الطلبة، وهو هنا عبارة عن مشروع مقترح من الطلبة في كيفية ترشيد استهلاك الطاقة في المنزل.
2. يحدد المعلم مع الطلبة أن العمل في المشروع جماعي، وسيتم تقسيمكم في مجموعات تعاونية، كل مجموعة مكونة من 5 طلاب، على أن يتعاون الجميع في عمل المشروع.
3. يبدأ الطلبة عملية عصف ذهني للأفكار التي يمكنهم العمل فيها في المشروع مثل: التفكير في الأجهزة المنزلية التي تستهلك طاقة كهربائية كبيرة وحصرها، تداول أفكار في كيفية التقليل من استهلاك الكهرباء في هذه الأجهزة، وغيرها من الأفكار.
4. يقوم الطلبة بعد ذلك بتنظيم تلك الأفكار ويمكن وضعها في منظم تخطيطي أو أنفوجراف (رسم معلوماتي) معين.
5. يقوم الطلبة بالعمل في المشروع وتجريب الأفكار لفترة زمنية معينة مقدارها شهر كامل من قبل كل طالب في منزله وبالتعاون مع أفراد الأسرة.
6. يطلب المعلم من الطلبة مشاركة بعضهم البعض في الأفكار التي طبقوها في المنزل من أجل التقليل من استهلاك الكهرباء، وأخذ التغذية الراجعة من بعضهم البعض من أجل التحسين والتطوير.
7. يطلب المعلم من الطلبة نشر عملهم بأي صورة يرونها مناسبة لهم، وهنا سيعمل بعض الطلبة على تحقيق ذلك من خلال عرض باوربوينت، أو من خلال فيديو مبسط أو من خلال بوستر أو أية فكرة أخرى مناسبة يتم ابتكارها من قبل الطلبة.



لافتات الحقائق

166

وقت تنفيذ الفكرة	أهداف الفكرة	الفكرة باختصار
يتم وضع اللافتة في أي وقت في الحصة حسب ما يراه المعلم مناسباً.	مساعدة الطلبة ليكونوا متعلمين قادرين على التبصر والتوازن وتحمل المسؤولية الذاتية. كما أنها تقلل القلق وترفع دافعية الطلبة نحو التعلم.	تقوم فكرة الاستراتيجية على وضع لافتة في مكان ما في الغرفة الصفية وهي ليست مثل باقي اللافتات التي تركز على ضبط الصف، إنما هي تعمل على تذكير الطلبة بحقائق مهمة للتعلم والحياة. ويمكن للمعلم وضع أكثر من لافتة، كما يمكن أن تترك لفترة زمنية معينة ثم يتم إزالتها بعد ذلك. ويجب إخراج تلك اللافتات بطريقة جذابة. كما يمكن ربط تلك اللافتات بموضوعات الدروس التي يدرسها الطلبة، وهذا يفضل من أجل تركيز انتباه الطلبة عليها.

احتياجات التنفيذ

لافتة على شكل A3 أو أي شكل آخر مناسب.

خطوات تنفيذ الفكرة

1. يحدد المعلم موضوع الدرس الذي ستدور لافته الحقائق حوله (ليس شرطاً أن يرتبط بدرس معين).
2. يعرض المعلم الدرس بأي طريقة مناسبة.
3. يوضح المعلم الحقيقة التي وضعها على شكل لافته ويعلقها أو يطلب من الطلبة تعليقها في مكان ما في الصف.
4. يناقش المعلم مع الطلبة محتوى اللافتة.
5. تترك اللافتة لفترة زمنية معينة.



المادة، كل المواد

مثال تطبيقي

الصف: معظم الصفوف

موضوع الدرس: ليست مرتبطة بموضوع معين

على الفكرة

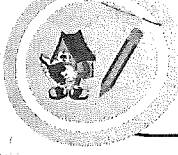

1. يحدد المعلم موضوعاً عاماً للفتات الحقائق في هذه الحصة.
2. يوضح المعلم الحقيقة التي وضعها على شكل لافتة، والهدف منها.
3. يعلق المعلم اللافتة أو يطلب من الطلبة تعليقها في مكان ما في الصف مثل ما هو موضح أدناه:



4. يناقش المعلم مع الطلبة محتوى اللافتة.
5. تترك اللافتة لفترة زمنية معينة، ثم يتم تغييرها.

رسالة 'أنا أقدر'

167

وقت تنفيذ الفكرة	أهداف الفكرة	الفكرة باختصار
قد تنفذ في أي مرحلة من مراحل الحصة يراها المعلم مناسبة.	رفع دافعية الطلبة نحو التعلم، وإخبارهم بأن هناك شخصا وهو المعلم يكن لهم كل التقدير والاحترام.	تقوم فكرة الاستراتيجية على قيام المعلم بتشجيع الطلبة على إعطاء الإجابة والمشاركة في الصف من خلال تعزيزهم بعبارات وجمل مثل «أنا أقدر». ويمكن استخدام هذه الفكرة بطريقتين إحداها من قبل المعلم من خلال تشجيع الطالب على أنه قادر، والأخرى من خلال الطالب الذي يمكن أن يعطى لوحة مكتوب عليها «أنا أقدر»، وعندما يطرح المعلم السؤال يرفع الطالب إصبعه ويبدأ بالإجابة.

احتياجات التنفيذ

لوحة من الورق المقوى تعطى لكل طالب مكتوب عليها «أنا أقدر».



خطوات تنفيذ الفكرة

1. يحدد المعلم موضوع الدرس الذي سيدرسه في الحصة، ويقدمه بالطريقة المناسبة.
2. يعطي كل طالب مسبقا (ممكن من بداية الفصل) لوحة من الورق المقوى مكتوب عليها جملة «أنا أقدر».
3. يطلب المعلم من الطلبة في أثناء توجيه سؤال ما أو القيام بعمل ما أن يرفع الطالب لوحة «أنا أقدر» لمن لديه الإجابة أو قادر على القيام بالمطلوب منهم.
4. يقوم الطالب الذي وقع عليه الاختيار بالقيام بالعمل.

أنا أقدر

المادة: العلوم

الصف: التاسع الأساسي

موضوع الدرس: الدوائر الكهربائية

مثال تطبيقي

على الفكرة

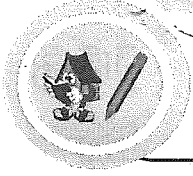

1. يعطى كل طالب مسبقاً (يمكن من بداية الفصل) لوحة من الورق المقوى مكتوب عليها جملة «أنا أقدر».
2. في بداية الحصة، وقبل أن يبدأ المعلم في شرح درس الدوائر الكهربائية، يذكر الطلبة باستخدام عبارات (أنا أقدر).
3. يوجه المعلم للطلبة السؤال التالي: «صمم دائرة كهربائية تحتوي على مصباح، فولتميتر، أميتر، أسلاك، مفتاح».
4. يطلب المعلم من أي طالب لديه الإجابة أن يرفع لوحة «أنا أقدر».
5. يقوم الطالب الذي وقع عليه الاختيار برسم الدائرة على السبورة.

أنا أقدر



الدعوة لتبادل شيء جديد أو حسن

168

وقت تنفيذ الفكرة	أهداف الفكرة	الفكرة باختصار
تنفذ في بداية الحصة أو بداية عام دراسي جديد أو فصل دراسي جديد.	شد انتباه الطلبة نحو التعلم وبناء مناخ تعليمي اجتماعي مناسب.	تقوم فكرة الاستراتيجية على قيام الطلبة في بداية الحصة وكنوع من التحفيز على التعلم بتبادل الأشياء الحسنة التي وقعت لهم أو عايشوها في الفترة الأخيرة.

احتياجات التنفيذ

لا تتطلب الفكرة أية احتياجات.

خطوات تنفيذ الفكرة

1. يحدد المعلم موضوع الدرس الذي سيدرسه للطلبة ويخطط له بشكل جيد.
2. قبل البدء في الدرس يطلب المعلم من كل زوج من الطلبة التحدث مع بعضهما في الأشياء الحسنة أو الجميلة التي وقعت لهما في الفترة الأخيرة لمدة عشر دقائق.
3. يكمل المعلم حصته كالمعتاد.

المادة: العلوم

مثال تطبيقي

الصف: الخامس الأساسي

على الفكرة

موضوع الدرس: استكشاف الفضاء

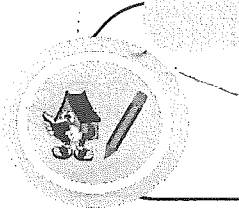

1. يحدد المعلم موضوع الدرس الذي سيدرسه للطلبة ويخطط له بشكل جيد وهو هنا «استكشاف الفضاء».
2. قبل البدء في الدرس يطلب المعلم من اثنين من الطلبة أن يخرجوا أمام الصف ويقفنا بوضع متقابل، ويتذكرا الأشياء الجميلة التي حدثت لهما خلال الأسبوع الماضي على سبيل المثال، بمعدل دقيقة واحدة فقط لكل طالب، كالاتي:
الطالب الأول: خلال الأسبوع الماضي، أحرزت الدرجة النهائية في مادة التربية الإسلامية، وأعطاني معلم الدراسات وسام نجم الصف، أما في المنزل، فقد رجع أبي من العمرة وقد جلب لي الكثير من الهدايا».
- الطالب الثاني: قدمت البرنامج الإذاعي لصفنا وكنت سعيداً جداً، كما أنني حققت المركز الثاني في مسابقة حفظ القرآن الكريم على مستوى المدرسة، وعلى نطاق العائلة، ذهبت مع عائلتي برحلة بحرية بالعبارة إلى مسندم في نهاية الأسبوع وكانت رحلة جميلة جداً».
3. يدخل الطالبان، ويخرج غيرهما حتى تنتهي العشر دقائق التي حددها المعلم.
4. يكمل المعلم حصته كالمعتاد.



مجموعات الدعم والمساندة

169

وقت تنفيذ الفكرة	أهداف الفكرة	الفكرة باختصار
يتم تنفيذها في أي وقت من الحصة يراه المعلم مناسبة.	إكساب الطلبة اتجاهات إيجابية نحو الجماعة، وإنهم جزء لا يتجزأ من هذه الجماعة، وباستطاعتهم الوصول إلى دعم ومساندة زملاء لهم.	تقوم فكرة الاستراتيجية على قيام عدد من الطلبة في العادة مجموعة رباعية، يجلسون معاً بانتظام ويقدمون الدعم لبعضهم البعض. كما يمكن للمعلم تشكيل جماعة أو مجموعة الدعم والمساندة لكل أفراد الصف. ويتم تشكيلها من مجموعة من الطلبة المتميزين في الحصة.

احتياجات التنفيذ

لا تتطلب الفكرة أي احتياجات.

خطوات تنفيذ الفكرة

1. يحدد المعلم موضوع الدرس الذي سيدرسه للطلبة ويخطط له بشكل جيد.
2. يبدأ المعلم شرح الدرس بأي طريقة يراها مناسبة.
3. بعد انتهاء الشرح، يطلب المعلم من الطلبة تحديد الأشياء أو الأجزاء غير المفهومة من الدرس.
4. يطلب المعلم من مجموعة الدعم التي شكلها والمكونة من أربعة طلاب الذهاب إلى الطلبة الذي لم يفهموا بعض أجزاء الدرس لتقديم الدعم والمساندة لهم (بالطبع يمكن ان تزيد مجموعة الدعم). وهنا على المعلم إيجاد الطريقة المناسبة لذلك، ومنها على سبيل المثال تحديد طالب معين من طلبة مجموعة الدعم لكل جزئية من جزئيات الدرس غير المفهومة، ووضع الطلبة الذين لديهم نفس الإشكالية في مجموعة واحدة من أجل تقديم الدعم والمساندة المطلوبة لهم.



المادة: العلوم

الصف: السادس الأساسي

موضوع الدرس: الجهاز الدوري

مثال تطبيقي

على الفكرة



1. يبدأ المعلم شرح الدرس بأي طريقة يراها مناسبة.
2. بعد انتهاء الشرح، يطلب المعلم من الطلبة تحديد الأشياء أو الأجزاء غير المفهومة من الدرس، فعلى سبيل المثال قد يواجه بعض الطلبة صعوبة في استيعاب النقاط الآتية:
 - آلية حدوث الدورة الدموية الكبرى.
 - الفرق بين الدورة الدموية الكبرى والدورة الدموية الصغرى.
 - آلية تبادل غاز الأوكسجين وغاز ثاني أكسيد الكربون في الرئة.
 - عملية انتقال الدم المؤكسد وغير المؤكسد في القلب.
3. يطلب المعلم من مجموعة الدعم التي شكلها والمكونة من أربعة طلاب الذهاب إلى الطلبة الذي لم يفهموا هذه الأجزاء من الدرس لتقديم الدعم والمساندة لهم. بحيث يتناول كل طالب من مجموعة الدعم جزئية معينة ويشرحها للطلاب أو الطلبة الذين لم يستوعبوها بشكل جيد.

مجموعة من المتحدثين

170

وقت تنفيذ الفكرة	أهداف الفكرة	الفكرة باختصار
يتم تنفيذها في أي وقت يراه المعلم مناسباً بعد تحديد الطلبة المتحدثين.	إكساب الطلبة مهارة الحديث أمام الآخرين، إضافة إلى ذلك إكسابهم قيمة العمل التطوعي.	تقوم فكرة الاستراتيجية على قيام المعلم أولاً بتحديد مجموعة من المتطوعين للحديث عن موضوع ما، ثم في وقت التحدث عن ذلك يقوم هؤلاء المتطوعين المتحدثون بالحديث عن ما طلب منهم التحدث عنه من قبل المعلم.

احتياجات التنفيذ

لا تتطلب الفكرة أي احتياجات.

خطوات تنفيذ الفكرة

1. يحدد المعلم موضوع الدرس الذي سيدرسه للطلبة ويخطط له بشكل جيد.
2. يطلب المعلم من الطلبة رفع أيديهم لمن يرغب أن يكون اليوم متطوعاً للحديث عن أشياء لها علاقة بدرس اليوم. ويتم ذلك في الغالب من خلال أسئلة يقدمها المعلم لهم، تكون مفتوحة النهاية أو تتطلب آراء وأفكاراً متشعبة من الطلبة، ولا تستخدم الأسئلة ذات الإجابة المغلقة. يمكن تقديم تلك الأسئلة على الطلبة مباشرة بعد تحديدهم بحيث يكونون مركزين على الجزئية التي سيتحدثون عنها في الدرس.
3. يبدأ المعلم شرح الدرس بأي طريقة يراها مناسبة.
4. يطلب المعلم من الطلبة المتحدثين الحديث عن الأشياء المطلوبة منهم.
5. يناقش المعلم الطلبة الباقين فيما تحدث به زملاؤهم.



المادة: الدراسات الاجتماعية

مثال تطبيقي

الصف: الرابع الأساسي

موضوع الدرس: القارات

على الفكرة

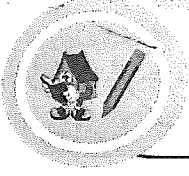

1. يجبر المعلم الطلبة في حصص سابقة أن يبحثوا عن معلومات متنوعة عن قارات العالم مثل : مساحتها- الدول الموجودة فيها- المناخ العام لها- موقعها في الخريطة- طبيعة السكان وأشكالهم بشكل عام في هذه القارات- عادات الشعوب في دول تلك القارات بشكل عام.
2. يشرح المعلم درس القارات، بشكل عام كما هو موجود في الكتاب المدرسي.
3. يطلب المعلم من الطلبة رفع أيديهم لمن يرغب أن يكون اليوم متطوعاً للحديث عن القارات، ثم يختار المعلم 7 متطوعين للحديث عن القارات السبع، بحيث يختار كل متطوع قارة للحديث عنها.
4. يناقش المعلم الطلبة الباقين فيما تحدث به زملائهم.

تمرير السؤال والجواب

171

وقت تنفيذ الفكرة	أهداف الفكرة	الفكرة باختصار
يتم تنفيذها في أي وقت يراه المعلم مناسباً من الحصة.	تساعد الطلبة على تأكيد التعلم. كما أنها ترفع مستوى النشاط والحيوية لطلبة الصف. وأخيراً تهيئ الفرص للطلبة للتدريب على التواصل البصري والتكلم بثقة.	تقوم فكرة الاستراتيجية على قيام المعلم أولاً بطرح سؤال على الطلبة، ثم يطلب من أحد الطلبة الإجابة عليه. بعدها يقوم الطالب بطرح سؤال آخر فيجيب عليه الطالب الذي جنبه، وهكذا تستمر العملية لفترة معينة يحددها المعلم.

احتياجات التنفيذ

لا تتطلب الفكرة أية احتياجات للتنفيذ.

خطوات تنفيذ الفكرة

1. يحدد المعلم موضوع الدرس الذي سيدرسه للطلبة ويخطط له بشكل جيد.
2. يطرح المعلم سؤالاً ما ثم يطلب من أحد الطلبة الإجابة عليه.
3. يطلب المعلم من الطالب الذي أجاب بطرح سؤال آخر في نفس الدرس لزميل له فيقوم الطالب بالإجابة عليه، ثم يقوم هذا الطالب بطرح سؤال آخر وهكذا تستمر العملية حتى يعلن المعلم توقف تنفيذ الفكرة.
4. يواصل المعلم الدرس إذا كانت هناك تكملة.



المادة: الدراسات الاجتماعية

مثال تطبيقي

الصف: الرابع الأساسي

موضوع الدرس: الخريطة

على الفكرة



1. يشرح المعلم للطلبة درس الخريطة ودلالاتها.
2. يطرح المعلم سؤالاً ما ثم يطلب من احد الطلبة الإجابة عليه.
3. يطلب المعلم من الطالب الذي أجاب بطرح سؤالاً آخر في نفس الدرس لزميل له، فيقوم الطالب بالإجابة عليه، ثم يقوم هذا الطالب بطرح سؤال آخر وهكذا تستمر العملية حتى يعلن المعلم توقف تنفيذ الفكرة، والشكل الاتي يوضح طريقة تطبيق الاستراتيجية في درس الخريطة:

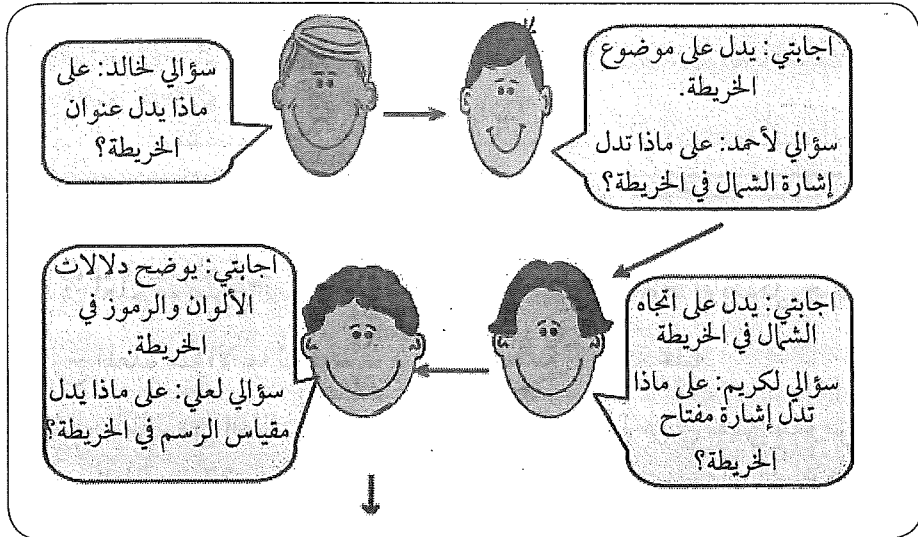

4. يواصل المعلم الدرس إذا كانت هناك تكملة.

مراجعة 'أنا أقول'

172

وقت تنفيذ الفكرة	أهداف الفكرة	الفكرة باختصار
يتم تنفيذها في أي وقت يراه المعلم مناسباً من الحصة.	تساعد الطلبة على التقليل من القلق الذي يتاب الطالب عندما يعطي الإجابة بمفرده.	تقوم فكرة الاستراتيجية على قيام المعلم بتشكيل فرق تعلم ثنائية تتبادل فيما بينها ما يتعين عليهم قوله عن موضوع معين. وليس الهدف في النهاية من هذه الاستراتيجية إعطاء الإجابة الصحيحة، إنما فقط التناقش فيما يمكن قوله في الإجابة بغض النظر من كونه صحيحاً أم لا.

احتياجات التنفيذ

ورقة A4 للتعبير عن الفهم من خلال الرسم + شريط لاصق.

خطوات تنفيذ الفكرة

1. يحدد المعلم موضوع الدرس الذي سيدرسه للطلبة ويخطط له بشكل جيد.
2. يشكل المعلم مجموعات ثنائية من الطلبة، ويطلب منهم عند طرح سؤال أن تتكلم كل مجموعة ثنائية مع بعضها لكي تكون الإجابة المقدمة من قبل الطالب حصلت على مراجعة من زميل.
3. يطرح المعلم سؤالاً ما ثم تقوم كل مجموعة ثنائية بالتناقش حوله.
4. يطلب المعلم من أحد الطلبة في مجموعة ثنائية التحدث عن ما تم التناقش حوله.



المادة: أحب لفتي

مثال تطبيقي

الصف: الثالث الأساسي

على الفكرة

موضوع الدرس: ضمائر المخاطب



1. يشرح المعلم درس ضمائر المخاطب، ثم يقوم بعمل مراجعة على ضمائر الغائب.
2. يشكل المعلم مجموعات ثنائية من الطلبة، ويطلب منهم عند طرح سؤال أن تتناقش كل مجموعة ثنائية مع بعضها لكي تكون الإجابة المقدمة من قبل الطالب حصلت على مراجعة من زميله.
3. يطرح المعلم السؤال التالي على إحدى المجموعات الثنائية، « عدد ضمائر الغائب التي درستها في الحصص السابقة ».
4. يناقش الطالبان الإجابة مع بعضهما.
5. يطلب المعلم من أحد الطالبين الإجابة عن ما تم التناقش حوله.

لوحة المفاهيم

173

وقت تنفيذ الفكرة	أهداف الفكرة	الفكرة باختصار
يتم تنفيذها في نهاية الحصة بعد شرح المعلم لموضوع الدرس.	تساعد المعلم على المحافظة على المفاهيم المهمة في الدرس، قوية وحية في أذهان الطلبة.	تقوم فكرة الاستراتيجية على قيام المعلم بالتعاون مع الطلبة في وضع المفاهيم التي تم تعلمها في حصة اليوم على شكل قائمة تعلق في أحد جدران الصف، ويتقلها الطلبة في كراساتهم، وترك تلك القائمة في جدار الصف لفترة زمنية معينة.

احتياجات التنفيذ

لوحة كبيرة تعلق في أحد جدران الصف توضع بها المفاهيم.

خطوات تنفيذ الفكرة

1. يحدد المعلم موضوع الدرس الذي سيدرسه للطلبة ويخطط له بشكل جيد.
2. يشرح المعلم الدرس بأي طريقة يراها مناسبة.
3. يحدد المعلم مع الطلبة قائمة بأهم المفاهيم التي تمت دراستها في الحصة.
4. يطلب المعلم من أحد الطلبة وضع تلك المفاهيم في اللوحة. هنا يمكن أن تكتب المفاهيم في بطاقات أو تكتب مباشرة في اللوحة، كما يكتبها الطلبة في كراساتهم.
5. يراجع المعلم تلك المفاهيم مع الطلبة في الحصة التالية.



المادة: العلوم

مثال تطبيقي

الصف: الخامس الأساسي

على الفكرة

موضوع الدرس: استكشاف الفضاء

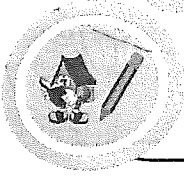

1. يشرح المعلم درس استكشاف الفضاء بأي طريقة يراها مناسبة.
2. يحدد المعلم مع الطلبة قائمة بأهم المفاهيم التي تمت دراستها في الحصة.
3. يطلب المعلم من أحد الطلبة وضع تلك المفاهيم في اللوحة.

لوحة المفاهيم

المجرة	المجموعة الشمسية	النيزك	الكوكب
الشهاب	النجم	الأقمار	الشمس
الأرض	المدار	الجرم السماوي	المجرة
المحور	الكويكبات	معتم	مضيء بذاته

4. يراجع المعلم تلك المفاهيم مع الطلبة في الحصة التالية.

مشجعات القوة

174

وقت تنفيذ الفكرة	أهداف الفكرة	الفكرة باختصار
يتم تنفيذها في أي وقت يراه المعلم مناسباً من الحصة من أجل تحفيز الطلبة للعمل.	تساعد الطلبة على الاستفادة من نقاط قوتهم الشخصية.	تقوم فكرة الاستراتيجية على قيام المعلم بتشجيع الطلبة واستشارة همهم وقوة شخصياتهم باستخدام عبارات ايجابية حماسية، يطلق عليها مشجعات القوة، ذلك أن الطلبة الذكور خاصة في جميع المراحل العمرية لكن بالأخص في مرحلة المراهقة يتشجعون لأي شيء فيه اهتمام بالقوة والفتوة. ويمكن أن تقدم تلك العبارات من قبل المعلم لفظياً وهذا هو الأفضل أو تكون مكتوبة في بطاقات وتقدم للطلاب الذي يحتاجها. كما يمكن للمعلم تعليق جدول قوة الشخصية في أحد أركان الصف، هذا الجدول به عبارات تبرز قوة البشر.

احتياجات التنفيذ

لا تتطلب الفكرة أية احتياجات خاصة إلا إذا قدمت في بطاقات .



خطوات تنفيذ الفكرة

1. يقدم المعلم درسه بالطريقة التي يراها مناسبة.
2. يقدم المعلم عبارات التشجيع وتحفيز الذات (عبارات مشجعات القوة) في أثناء الشرح والتوضيح. ومن أمثلة تلك العبارات:
 - تدرب بالتحدث إلى نفسك خلال نهاية الأسبوع.
 - أنت إنسان متألق دائماً، اخرج المارد الكامن في نفسك.
 - لا تقسُ على نفسك، فالإنسان يتعلم من أخطائه.
 - أوقد شعلة الهمة في داخلك.
3. يقيم المعلم أثر تلك العبارات بين فترة وأخرى في الحصص التي يستخدمها فيها.

المادة: العلوم

مثال تطبيقي

الصف: التاسع الأساسي

على الفكرة

موضوع الدرس: أجهزة القياس الكهربائية

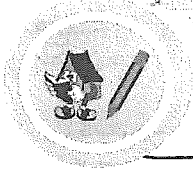

1. يشرح المعلم للطلبة درس أجهزة القياس الكهربائية، ويشرح لهم كيفية حساب فرق الجهد وشدة التيار.
2. يكتب المعلم السؤال التالي على السبورة: اوجد قراءة كل من الأميتر والفولتميتر في الدائرة الكهربائية الآتية:

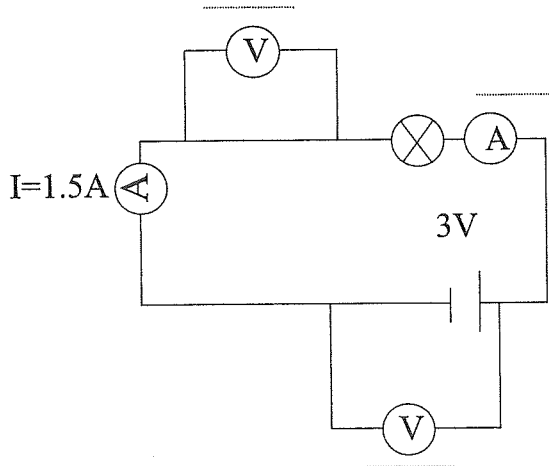

3. يطلب المعلم من الطلبة التفكير في السؤال ومحاولة حله، ويستخدم عبارات تحفيزية أثناء ذلك مثل قوله:
 - انتم قادرين على الحل، كل العلماء والمخترعين كانوا طلاباً على مقاعد الدراسة مثلكم.
 - أوقدوا الهمم، فانتهم مستقبل هذا البلد وسترفعون علمها عالياً بين الدول.
4. يقيم المعلم أثر تلك العبارات بين فترة وأخرى في الحصص التي يستخدمها فيها.



حديث قبول الذات

175

وقت تنفيذ الفكرة	أهداف الفكرة	الفكرة باختصار
يتم تنفيذها في أي وقت يراه المعلم مناسباً من الحصة مع الطلبة الذين يحتاجون لها.	تساعد الطلبة على الوصول إلى راحة بال، والتعلم من الأخطاء التي يقعون فيها.	تقوم فكرة الاستراتيجية على مساعدة المعلم للطلبة لقبول ذواتهم والخطأ الذي يقعون فيه، ثم التعلم منه للتعديل والتطوير. ويمكن أن يتم هذا الحديث شفهيًا أو كتابيًا. وعلى المعلم استخدام الطريقة المناسبة لذلك.

احتياجات التنفيذ

لا تحتاج الطريقة أية متطلبات سوى ورقة أو بطاقة إذا أراد المعلم تطبيق حديث قبول الذات كتابيًا.

خطوات تنفيذ الفكرة

1. يحدد المعلم موضوع الدرس ويقدمه بالطريقة التي يراها مناسبة.
2. يطرح المعلم أسئلة في الحصة، أو يطلب عملاً معيناً، وفي هذه الحالة يطلب من الطلبة تنفيذ تلك الأعمال أو الإجابة عن الأسئلة.
3. في حالة كانت إجابة أحد الطلبة غير صحيحة أو لم يستطيعوا إنجاز الأعمال، يطلب منهم الحديث عن الذات كتابياً أو شفهيًا من أجل تقبل الذات، وتقليل الضغط عن النفس والبعد عن القلق والتعلم من الأخطاء. تبدأ أحاديث قبول الذات بجمل مثل «حسنًا لقد فشلت، كان من الأفضل لو عملت.....، لا بأس فالإنسان يخطئ ولكنه يتعلم من أخطائه، لدينا القدرات الكامنة من أجل أن نتطور ونتحسن.....».

المادة:

الحاسوب في الاتصالات والأعمال التجارية

الصف: الحادي عشر

موضوع الدرس: الوسائط المتعددة

مثال تطبيقي

على الفكرة

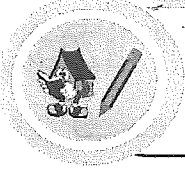

1. يشرح المعلم الدرس بالطريقة التي يراها مناسبة.
2. يوزع المعلم سؤالاً قصيراً في الحاسوب من نمط الاختيار من متعدد، ويطلب من الطلبة الإجابة عليه.
3. يستلم المعلم الإجابات، ويعرض معدل الإجابات الصحيحة، ودرجة كل طالب.
4. قد يتضايق بعض الطلبة من مستوى الأداء الذي قدموه، ولذلك لابد للمعلم أن يهتم بالجانب النفسي للطلاب كاهتمامه بالجانب المعرفي، لذلك يحدد المعلم الطلبة الذين تبدو عليهم علامات الإحباط والضيق ويطلب منهم استراتيجية حديث قبول الذات.
5. يشرح لهم المعلم طريقة الكتابة، ويطلب من كل طالب كتابة العبارات التي تساعده على التخلص من التوتر والضغط، وفي ما يأتي نموذج لأحد الطلبة:

حسناً، لقد أخفقت في السؤال القصير الذي أعطاني إياه المعلم. لكن أنا متأكد بان السبب لا يعود لقلّة قدراتي وذكائتي، كما أنني أهتم بهذه المادة جداً، لكن قد يكون السبب في إخفاقي هذه المرة هو عدم تركيزي في الحصة اليوم. يجب علي أن أذكر الدرس مرة أخرى وأطلب من المعلم أن يقيمني في الدرس.



حديث قبول الواقع

176

وقت تنفيذ الفكرة	أهداف الفكرة -	الفكرة باختصار
يمكن تنفيذها في أي وقت يراه المعلم مناسباً في الحصة.	تساعد الفكرة المعلم على تدريب الطلبة على تقبل الواقع، الذي قد يكون لا يتناسب مع توقعاتهم أو حاجاتهم، ثم العمل على الاستفادة من ذلك الواقع بطريقة إيجابية.	تقوم فكرة الاستراتيجية على قيام المعلم بتدريب الطلبة على قبول واقع معين لأنه من الصعب تغييره، ثم محاولة التأقلم مع هذا الواقع والاستفادة منه بطريقة إيجابية. وتفيد هذه الفكرة كذلك المعلم في تقبل وجود طلبة ضعاف أو مشاغبين داخل الغرفة الصفية وعليهم - أي المعلمون- إيجاد الآليات المناسبة للتعامل معهم.

احتياجات التنفيذ

لا تتطلب الفكرة أي احتياج، سوى متطلبات المهمة التي يقوم الطلبة بتنفيذها.

خطوات تنفيذ الفكرة

1. يقدم المعلم درسه بالطرق المناسبة.
2. في حالة كان هناك موقف معين يتطلب من المعلم التعامل معه كواقع عليه أن يتقبل ذلك. ومن أمثلة تلك المواقف وجود طالب مشاغب في الحصة دائماً أو لديه نشاط حركي أو ضعف في الاستيعاب.
3. من الأفضل أن يستثمر المعلم هذا الموقف في تدريب الطلبة كذلك على كيفية التعامل مع هذا الواقع.

المادة: أحب لفتي

مثال تطبيقي

الصف: الثاني الأساسي

على الفكرة

موضوع الدرس: الجملة الفعلية

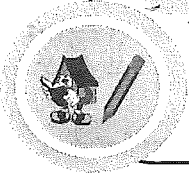

1. في بداية العام الدراسي يقدم المعلم نفسه، ثم يخبر الطلبة بأنه لا يعرفهم إلا انه سيتقبلهم بكل ظروفهم وسيقف معهم لتخطي هذه الظروف أو التعايش معها إذا كان تغييرها مستحيلاً.
2. قد يوجد في الصف على سبيل المثال طالب يعاني من قلة التركيز بسبب مرض معين، فيخبر المعلم هذا الطالب بأنه يتقبله ويسانده وسيكون عوناً له.
3. يحاول المعلم إيجاد بعض الاستراتيجيات التي تساعد ذلك الطالب، فمثلاً بدلاً من إلقاء السؤال عليه من بعيد، يقترب المعلم منه، وينظر إلى عينيه ويوجه إليه السؤال.



رسالة المرة القادمة

177

وقت تنفيذ الفكرة	أهداف الفكرة	الفكرة باختصار
يمكن تنفيذها في أي وقت يراه المعلم مناسباً في الحصة عندما يرتكب الطالب سلوكاً غير مرغوب فيه.	تهدف الى مساعدة المعلم على تعديل سلوك الطلبة بطريقة محببة، وبسيطة، وهادئة ومرغوبة دون تشييط من عزائمهم.	تقوم فكرة الاستراتيجية على تعديل المعلم لسلوك الطلبة الذي قد يكون غير مرغوب فيه، عن طريق عدم تكراره في المستقبل وليس معاقبتهم على القيام بالسلوك في وقته. هنا بإمكان المعلم استخدام عبارات لفظية أو من خلال بطاقات مكتوب عليها تلك العبارات.

احتياجات التنفيذ

لا تتطلب الفكرة أية احتياجات إلا إذا أراد المعلم استخدام البطاقات لكتابة العبارات.

خطوات تنفيذ الفكرة

1. يقدم المعلم درسه بأي طريقة يراها مناسبة.
2. في حالة وجود سلوك غير مرغوب فيه صدر من احد الطلبة داخل الحصة، يقوم المعلم بتصحيح ذلك السلوك من خلال عدم تكراره مستقبلاً وليس عقاب الطالب على السلوك. وفيما يلي مثال على ذلك «يا محمد عندما أرفع يدي فتلك إشارة على أننا علينا جميعاً التوقف عن التحدث مع أفراد المجموعة».
3. يكرر المعلم هذه الفكرة باستمرار من أجل تعديل السلوك بطريقة ملائمة دون التقليل من شأن الطلبة.

المادة: التربية الإسلامية

مثال تطبيقي

الصف: الثاني الأساسي

على الفكرة

موضوع الدرس: تلاوة سورة الفجر

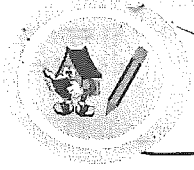

1. يشرح المعلم آداب التلاوة للطلبة ويبدأ في تلاوة سورة الفجر.
2. قد تصدر بعض التصرفات من بعض الطلبة مثل كثرة الحركة والكلام، وهنا يجب أن يكون المعلم حازماً بدون أي أذى بدني أو نفسي، فعلى سبيل المثال أحمد طالب كثير الكلام والحركة في غرفة الصف.
3. يطبق المعلم الاستراتيجية مع أحمد، فيمكن أن يقول له: «يا أحمد عندما أرفع يدي، فتلك إشارة على أننا علينا جميعاً التوقف عن التحدث مع أفراد المجموعة».
4. يكرر المعلم هذه الفكرة باستمرار من أجل تعديل السلوك بطريقة ملائمة دون التقليل من شأن الطلبة.



مكان الانتظار

178

وقت تنفيذ الفكرة	أهداف الفكرة	الفكرة باختصار
يمكن تنفيذها في أي وقت يراه المعلم مناسباً في الحصة.	تساعد الفكرة المعلم على توفير إجراء منظم يسمح للطالب بأن يكون لوحده لفترة قصيرة ثم يتحدث المعلم معه على انفراد.	تقوم فكرة الاستراتيجية على قيام المعلم بتحديد مكان ما داخل الغرفة الصفية يعد بمثابة انتظار للطالب لكي يقوم المعلم بعد ذلك بالحديث معه في حالة قيامه بسلوك غير مرغوب. ويمكن أن يضع المعلم كرسيّاً خاصاً بذلك بالإضافة إلى ورقة موضوعة على الكرسي مكتوب عليها مكان الانتظار.

احتياجات التنفيذ

لا تتطلب الفكرة أي احتياج، إلا في حالة أراد المعلم تخصيص كرسي لذلك.

خطوات تنفيذ الفكرة

1. يخصص المعلم مكاناً في الفصل - على إحدى الزوايا مثلاً- ويضع فيه كرسيّاً مكتوب عليه مكان الانتظار.
2. يقوم المعلم بتقديم درسه بالطرق المعتادة.
3. في حالة قام طالب ما بسلوك غير مرغوب، يطلب المعلم منه الانتظار في ذلك الكرسي حتى يتحدث معه لاحقاً.
4. بعد فراغ المعلم، يبدأ بالحديث مع الطالب عن سلوكه.

المادة: التربية الإسلامية

الصف: الخامس الأساسي

موضوع الدرس: مبطلات الصلاة

مثال تطبيقي

على الفكرة

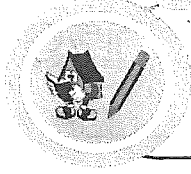

1. يخصص المعلم مكانا في الفصل - على إحدى الزوايا مثلا- ويضع فيه كرسيًا مكتوب عليه مكان الانتظار.
2. يشرح المعلم درس مبطلات الصلاة بالطريقة التي يراها مناسبة.
3. قد تصدر بعض السلوكيات من أحد الطلبة كالضحك المتكرر من غير سبب، فإذا تكرر هذا السلوك من طالب معين يطلب المعلم منه الانتظار في ذلك الكرسي حتى يتحدث معه لاحقا.
4. يجلس الطالب على ذلك الكرسي، بحيث لا ينظر المعلم إليه ولا يسأله أو يناقشه في الحصة.
5. بعد فراغ المعلم، يبدأ بالحديث مع الطالب عن سلوكه.



التشيت المثير

179

وقت تنفيذ الفكرة	أهداف الفكرة	الفكرة باختصار
يمكن تنفيذها في أي وقت يراه المعلم مناسباً في الحصة عندما تحدث مشكلة أو سلوك غير مرغوب.	تساعد الفكرة المعلم على حل المشكلة أو تعديل السلوك غير المرغوب، أو التقليل من آثاره. كما تساعد الطلبة على إبراز قدراتهم الإيجابية.	تقوم فكرة الاستراتيجية على قيام المعلم بتحويل انتباه الطلبة بعيداً عن السلوك أو المشكلة غير المرغوبة كأن يجعلهم مثلاً يتحدثون عن شيء ما أو يطرح عليهم سؤالاً مفاجئاً.

احتياجات التنفيذ

لا تتطلب الفكرة أي احتياجات.

خطوات تنفيذ الفكرة

1. يقوم المعلم بتقديم درسه بالطرق المعتادة.
2. في حالة قام طالب ما أو مجموعة من الطلبة بمشكلة أو بسلوك غير مرغوب، يعمل على تشيت الطلبة عن ذلك السلوك بطرق مختلفة تظهر فيها قدراتهم وإمكانياتهم. ومن أمثلة ذلك:
 - قيام الطلبة بالعد لحد 100.
 - تذكر مفاهيم معينة أخذت في دروس سابقة.
 - الحديث عن أطرف المواقف التي حدثت لكل واحد منهم.

المادة: العلوم

الصف: الخامس الأساسي

موضوع الدرس: فصول السنة

مثال تطبيقي

على الفكرة

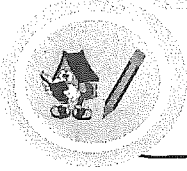

1. يشرح المعلم درس فصول السنة بالطريقة التي يراها مناسبة.
2. في حالة قامت مجموعة من الطلبة بمشكلة أو بسلوك غير مرغوب يطلب المعلم فجأة من الطلبة القيام بالسلوك الآتي:
« ليخرج كل واحد منكم ورقة بيضاء بسرعة، ويكتب 10 مفاهيم و3 حقائق من درس الأجرام السماوية».
3. يعطيهم المعلم مهلة 3 دقائق، ثم يجمع الأوراق ويعود لشرح الدرس.
4. في نهاية الحصة يناقش المعلم الطلبة في ما توصلوا إليه من إجابات.



أكياس الشاي

180

وقت تنفيذ الفكرة	أهداف الفكرة	الفكرة باختصار
يتم تنفيذها في فترة التقييم الختامي وفي حصص المراجعة.	تساعد الفكرة المعلم على جعل الحصة في مرحلة التقويم مبتكرة وتثير اهتمام الطلبة بها.	تقوم فكرة الاستراتيجية على قيام المعلم بتنفيذ مراجعة الدرس أو الوحدة الدراسية بطريقة مبتكرة من خلال إدخال الأسئلة في أكياس الشاي ثم يختار الطالب أحد الأكياس للإجابة عليه.

احتياجات التنفيذ

تتطلب الفكرة أكياس شاي أو قماش أو أوراق مقصوصة على هيئة أوراق شاي.

خطوات تنفيذ الفكرة

1. يقوم المعلم بتحضير أسئلة المراجعة أو أسئلة نهاية الفصل ويضعها في أكياس الشاي، بعد تفريغ بودرة الشاي منها لوضع تلك الأسئلة داخلها.
2. يوزع المعلم الطلبة في مجموعات، ثم تبدأ كل مجموعة باختيار أحد أكياس الشاي ثم الإجابة على السؤال الذي بداخله.
3. تستمر العملية هكذا حتى انتهاء أكياس الشاي.

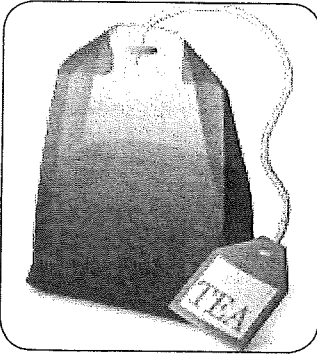

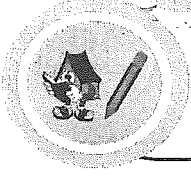

المادة: الأحياء

الصف: الثامن الأساسي

موضوع الدرس: الصخور الرسوبية

مثال تطبيقي

على الفكرة

1. يقوم المعلم بتحضير أسئلة المراجعة ، حيث يضع الأسئلة على شكل قصاصات، ويضعها في كيس الشاي بعد تفرغها من بودرة الشاي وإعادة تديسه.
2. يضع المعلم في حدود 12-16 كيس شاي على الطاولة وتتناوب المجموعات في اخذ كيس الشاي الذي يتضمن الأسئلة.
3. يقوم طالب من كل مجموعة بأخذ كيس من الطاولة وفتحه وقراءته، ثم التشاور مع أفراد المجموعة وتقديم الإجابة للمعلم.
4. تستمر العملية بهذه الطريقة، حتى انتهاء أوراق الشاي.



تجميد الإطار

181

وقت تنفيذ الفكرة	أهداف الفكرة	الفكرة باختصار
يتم تنفيذها في أي وقت يراه المعلم مناسباً في الحصة.	تساعد الفكرة على تنمية مهارات العمل الجماعي لدى الطلبة. كما أنها تعمل على تنمية مهارات التفكير الابتكاري لديهم.	تقوم فكرة الاستراتيجية على قيام الطلبة بنشاط بدني (جسمي) كأداة مفيدة لتشجيعهم على المشاركة في مناقشة قضية معينة. وفيها يطلب من الطلبة تشكيل صورة ثابتة عن شيء معين. أي أن الطلبة يقومون بتمثيل الفكرة جسدياً ثم تجميد الحركات التي قاموا بها لتشبه الصورة الملتقطة بالكاميرا (الفكرة قريبة من لعبة حركة، حركة، قف).

احتياجات التنفيذ

تتطلب الفكرة مكاناً واسعاً داخل الصف أو خارجه.

خطوات تنفيذ الفكرة

1. يقوم المعلم بتجهيز المكان المناسب من خلال توفير مساحة كافية للقيام بتنفيذ الفكرة.
2. يجلس الطلبة في مجموعات صغيرة.
3. يطلب المعلم من الطلبة أن يمثلوا جسدياً صورة سريعة عن لحظة محددة ومهمة مرتبطة بموضوع الدرس مثل مقاومة الشخص لأصدقائه بعدم تناول الدخان أو الكحوليات أو مساعدة صديق على التخلص من السمنة. يحدث نوع من تجميد لحركة الطلبة.
4. يطلب المعلم من طلبة من كل مجموعة مناقشة ما طلب منهم تصويره أو عمله جسدياً، وكيف يمكن أن يبدو في إطار التجميد (الاطار المجمد).
5. يناقش المعلم الطلب فيما قاموا بتجسده، وكيف يمكن للغة الجسد أن توصل رسالة للمشاهدين عن الشيء الذي تم تجسيده.
6. يمكن أن يطلب المعلم من الطلبة التوسع في الفكرة من خلال إنشاء قصة مصورة مثلاً أو فلم تعليمي عن القضية أو الموضوع.



المادة: أحب لفتي

مثال تطبيقي

الصف: الثالث الأساسي

على الفكرة

موضوع الدرس: رحلة الاستدياد الثامنة



1. يقوم المعلم بتجهيز المكان المناسب من خلال توفير مساحة كافية للقيام بتنفيذ الفكرة.
 2. يجلس الطلبة في مجموعات صغيرة.
 3. يوزع المعلم موضوعات مختلفة على الطلبة ويطلب منهم تجسيدها من خلال لقطة وكأنها صورة فوتوغرافية.
 4. يطلب المعلم من الطلبة من كل مجموعة المناقشة الجماعية في ما طلب منهم تصويره أو عمله جسدياً، وكيف يمكن أن يبدو في إطار التجميد (الإطار المجمد).
 5. يناقش المعلم الطلبة فيما قاموا بتجسده، وكيف يمكن للغة الجسد أن توصل رسالة للمشاهدين عن الشيء الذي تم تجسيده.
 6. تخرج المجموعة الأولى، وتحاول أن تجسد رحلة البحارة في السفينة، وصبرهم على الجوع والعطش، في حين تجسد المجموعة الثانية في لقطة مجمدة تحمل البحارة للرياح والعواصف الشديدة.
 7. يمكن أن يطلب المعلم من الطلبة التوسع في الفكرة من خلال إنشاء قصة مصورة أو فلم تعليمي عن القضية أو الموضوع على سبيل المثال.
- * الصور المجاورة توضح بعض التطبيقات لاستراتيجية الإطار المجمد.

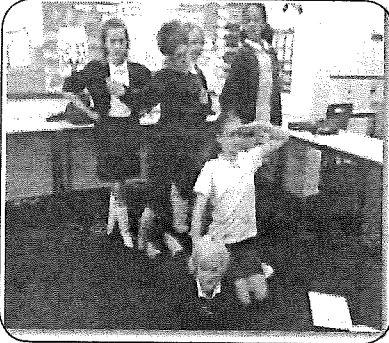

خطوط المتاعب

182

وقت تنفيذ الفكرة	أهداف الفكرة	الفكرة باختصار
يتم تنفيذها في أي وقت مناسب للحصة ويرتبط بموضوع الدرس.	تنمي فكرة العمل التعاوني بين الطلبة.	تقوم فكرة الاستراتيجية على قيام الطلبة بلعب الدور لموضوع أو ظاهرة معينة لكن بطريقة مختلفة عن لعب الدور المتعارف عليه. كما أن الموضوعات التي يتم لعب الدور فيها تكون ذات عمق وتحتاج إلى رؤى مختلفة من الطلبة.

احتياجات التنفيذ

تتطلب الفكرة مساحة كافية داخل الصف أو خارجه.



خطوات تنفيذ الفكرة

1. يقوم المعلم بتجهيز المكان المناسب من خلال توفير مساحة كافية للقيام بتنفيذ الفكرة. كما أنه يحدد موضوع الدرس الذي سيتم فيه لعب دور.
2. يضع المعلم خطين على أرضية الصف، الخط الأول تقف عليه المجموعة الأولى من الطلبة، بينما على الخط الآخر المقابل تقف المجموعة الثانية.

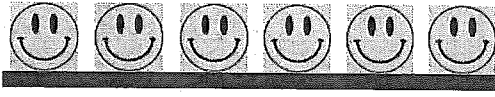

3. بعد شرح المعلم لكل مجموعة الدور والسيناريو الذي ستقوم به، يتم تنفيذ لعب الدور.
4. يمكن للمعلم في أي لحظة أن يطلب من الطلبة تجميد حركاتهم من أجل توضيح شيء ما في الدور.
5. يناقش المعلم الطلبة فيما قاموا به بعد انتهاء سيناريو لعب الدور.

المادة: العلوم

الصف: الثامن الأساسي

موضوع الدرس: الجدول الدوري

مثال تطبيقي

على الفكرة



1. يقوم المعلم بتجهيز المكان المناسب من خلال توفير مساحة كافية للقيام بتنفيذ الفكرة. كما أنه يحدد موضوع الدرس الذي سيتم فيه لعب دور، وهو هنا «الجدول الدوري»..
2. يضع المعلم خطين على أرضية الصف، الخط الأول تقف عليه المجموعة الأولى من الطلبة، بينما على الخط الآخر المقابل تقف المجموعة الثانية.
3. يطلب المعلم من المجموعة الأولى تنفيذ حركة الالكترونات في مداراتها حول النواة في ذرة الكلور، ويطلب من المجموعة الثانية تمثيل حركة الالكترونات في مداراتها حول النواة في ذرة البوتاسيوم، ثم يطلب منهم تمثيل سلوك الذرة عندما تتحول إلى أيون في كل من الكلور والبوتاسيوم.
4. بعد شرح المعلم الدور والسيناريو الذي ستقوم به لكل مجموعة ، يتم تنفيذ لعب الدور.
5. يمكن للمعلم في أي لحظة أن يطلب من الطلبة تجميد حركاتهم من أجل توضيح شيء ما في الدور.
6. يناقش المعلم الطلبة فيما قاموا به بعد انتهاء سيناريو لعب الدور.



بالون الهواء الساخن

183

وقت تنفيذ الفكرة	أهداف الفكرة	الفكرة باختصار
يتم تنفيذها في أي وقت يراه المعلم مناسبة في الحصة، وفي الغالب تنفذ في المشاريع والقضايا والموضوعات التي تتطلب تخطيط مسبق لها.	تنمي الفكرة لدى الطلبة كيفية تنظيم المعلومات، ومهارة العمل الجماعي. كما تنمي لديهم مهارة اتخاذ القرار والتفكير وحل المشكلات.	تقوم فكرة الاستراتيجية على قيام الطلبة بالتخطيط لمواجهة قضية ما، واستكشاف آثارها بطريقة شاملة واعتماد نهج منظم للإعداد والتخطيط المستقبلي.

احتياجات التنفيذ

تتطلب الفكرة لوحة كبيرة لكل مجموعة لرسم الطلبة البالون. كما يمكن رسمه على السبورة.

خطوات تنفيذ الفكرة

1. يقوم المعلم بتقديم صورة بالون الساخن للطلبة.
2. يقدم المعلم للطلبة مجموعة من الأسئلة تساعد على التخطيط للقضية المطروحة ووضعها في مكانها داخل البالون وهي:

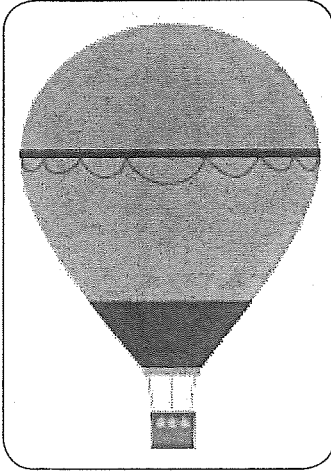

- من يريد أن يكون في البالون (متخذو القرار وغيرهم)؟ هؤلاء يكونون مستعدين لركوب البالون.
 - ما الحاجات التي يجب أن تؤخذ في الاعتبار لكي ينجح المشروع؟ (يضع الطلبة داخل شكل البالون كل الأشياء التي يجب أن تؤخذ في الاعتبار في القضية أو الموضوع).
 - ما الذي يعيق البالون من الطيران؟ (هنا يحدد الطلبة المشاكل التي قد تعيق البدء الناجح للمشروع أو الموضوع). في البالون المرساة هي من تعيق ذلك.
 - ما الذي يجعل البالون يطير بسرعة؟ (هنا يحدد الطلبة نوع التطوير الذي تحتاج له الفكرة أو المشروع لكي يتطور. بالطبع لا بد من اخذ عوامل مثل الابتكار والدافعية والتعزيز والالتزام كعناصر مهمة في عملية التطوير).
 - ما هي المشاكل أو الأمور التي قد تؤدي إلى انفجار البالون أو الخروج عن مساره؟ (هنا على الطلبة تحديد وملاحظة المشاكل التي قد تنشأ في أثناء سير أو تنفيذ الفكرة أو المشروع).
3. بعد انتهاء العملية يقوم الطلبة بالتأمل والتفكر في البالون الذي تم عمله للفكرة أو المشروع من اجل التحسين والتطوير.



المادة: العلوم

مثال تطبيقي

الصف: الثامن الأساسي

على الفكرة

موضوع الدرس: الأحماض والقواعد

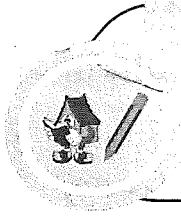

1. يقوم المعلم بتقديم صورة بالون الهواء الساخن للطلبة.
2. يحدد الطلبة المشروع الذي سيقدمونه وهو نموذج لانفجار بركاني.
3. يقدم المعلم للطلبة مجموعة من الأسئلة تساعد على التخطيط للقضية المطروحة ووضعها في مكانها داخل البالون وهي:
 - من يريد أن يكون في البالون؟
 - جميع طلبة المجموعة.
 - ما الحاجات التي يجب أن تؤخذ في الاعتبار لكي ينجح المشروع؟
 - جميع الأدوات والمواد اللازمة لتصميم انفجار بركان وهي: (خل - بيكربونات الصوديوم - مجسم لجبل به فوهة - صبغة طعام حمراء).
 - ما الذي يعيق البالون من الطيران؟
 - عدم توفر المكان المناسب في المدرسة للعمل على تصميم التجربة.
 - ما الذي يجعل البالون يطير بسرعة؟
 - تعاون أفراد الفريق، والرغبة في التميز والابتكار.
 - ما هي المشاكل أو الأمور التي قد تؤدي إلى انفجار البالون أو الخروج عن مساره؟ تصميم الجبل يحتاج وقتاً أطول.
 - بعد انتهاء العملية يقوم الطلبة بالتأمل والتفكير في البالون الذي تم عمله للفكرة أو المشروع من أجل التحسين والتطوير.

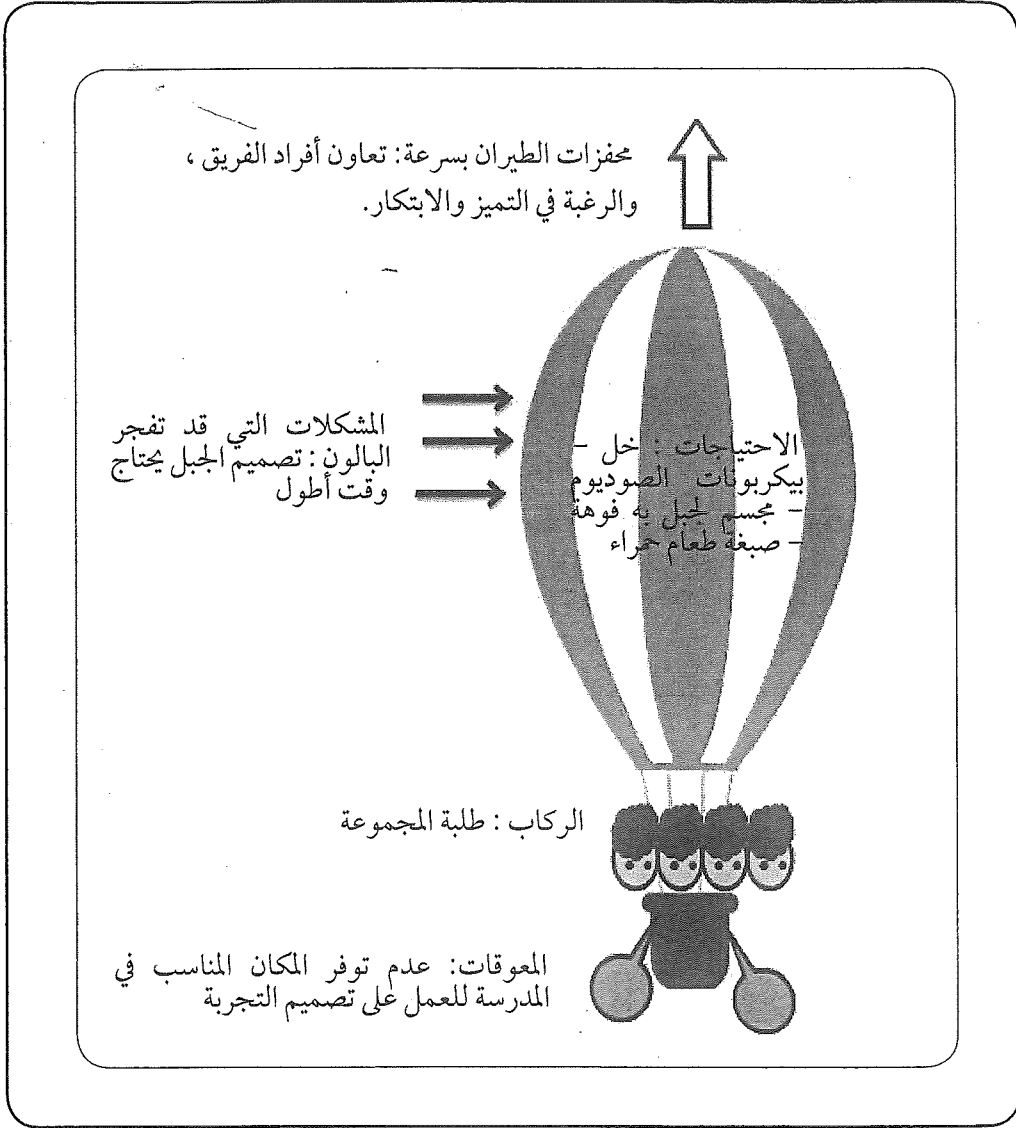

زائد - ناقص - الاهتمام

184

وقت تنفيذ الفكرة	أهداف الفكرة	الفكرة باختصار
يتم تنفيذها في أي وقت يراه المعلم مناسباً من الحصة.	تساعد الطلبة في إدارة الذات وكذلك تنظيم المعرفة.	تقوم فكرة الاستراتيجية على قيام الطلبة بدراسة القضية أو موضوع الدرس من كل جوانبه، وتبعد الطلبة عن التركيز عن الانطباعات الأولية عن القضية أو الموضوع. وهنا يتعلم الطلبة أن هناك جوانب إيجابية وأخرى سلبية وجوانب تثير اهتمام الطلبة في أي موضوع أو قضية في حياتهم. ومعنى الكلمات الثلاث هي: زائد أي الجانب الايجابي أو الفائدة، بينما الناقص يقصد به الجانب السلبي والاهتمام ويقصد به الجوانب أو النقاط ذات الاهتمام أو الإعجاب من قبل الطلبة التي وجدت في القضية أو الموضوع.

احتياجات التنفيذ

ورقة A4 يرسم عليها شكل النموذج.

خطوات تنفيذ الفكرة

1. يحدد المعلم موضوع الدرس الذي سيدرسه للطلبة ويخطط له بشكل جيد.
2. يوضح المعلم الكلمات الثلاث المشكلة للفكرة إذا كانت أول مرة تستخدم مع الطلبة مثل ما هو موضح ادناه.

الموضوع/ القضية:	الجوانب الايجابية:
الجوانب السلبية:	الجوانب المثيرة للاهتمام:

3. يقدم المعلم القضية أو الموضوع للنقاش بشكل جماعي.
4. يطلب المعلم من الطلبة وضع ما يتوصلون إليه في النموذج المعطاة لهم للفكرة.
5. يناقش المعلم الطلبة فيما توصلوا إليه من أفكار، وخاصة الأشياء التي أثارت إعجابهم أو لهم اهتمامات بها.



المادة: العلوم

مثال تطبيقي

الصف: التاسع الأساسي

على الفكرة

موضوع الدرس: الأطعمة المعدلة وراثياً

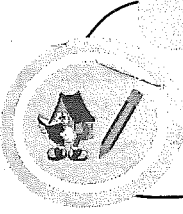

1. يشرح المعلم درس الأطعمة المعدلة وراثياً بالطريقة التي يراها مناسبة.
2. يوضح المعلم الكلمات الثلاث المشكلة للفكرة إذا كانت أول مرة تستخدم مع الطلبة مثل ما هو موضح أدناه، ثم يوزع عليهم الجدول ويطلب منهم تعبئته. وفيما يلي أحد نماذج الإجابة.

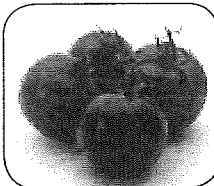
<p>الموضوع/ القضية:</p> <p>الأطعمة المعدلة وراثياً</p> <p>الجوانب الايجابية:</p> <ul style="list-style-type: none"> - يمكن أن توجد بكميات كبيرة. - يمكن أن تتوفر في أي وقت في السنة. - تكون أكثر مقاومة للأمراض. 	<p>الجوانب السلبية:</p> <p>قد يتم استخدام بعض المواد الكيميائية او الهرمونات من اجل التحكم في حجمها او طعمها او رائحتها، مما ينعكس على صحة الفرد على المدى البعيد.</p>
<p>الجوانب المثيرة للاهتمام:</p> <p>يتم تشكيل بعض الفواكه والخضروات بأشكال جميلة أو تصغيرها مثل الطماطم الكرزية حيث تم تصغير حجم الطماطم فأصبح يشبه الكرز.</p> 	

3. يناقش المعلم الطلبة فيما توصلوا إليه من أفكار، وخاصة الأشياء التي أثارت إعجابهم أو لهم اهتمامات بها.

قُمع الأفكار

185

وقت تنفيذ الفكرة	أهداف الفكرة	الفكرة باختصار
يتم تنفيذها في أي وقت يراه المعلم مناسباً من الحصة، لكن يجذب تطبيقها في بداية الدرس أو عندما يتم مقارنة بين شيئين سواء في البداية الدرس أو في نهايته.	تنمي لدى الطلبة مهارات حل المشكلات واتخاذ القرار والعمل الجماعي.	تقوم فكرة الاستراتيجية على قيام الطلبة أولاً بتقديم كل الأفكار التي تخطر في بالهم عن القضية أو الموضوع المطروح ثم بعد ذلك يتم عمل ترشيح أو تصفية أو تنقية لها وفق معيار أو معايير معينة. ويمكن أن يعطى الطلبة فرصة في اختيار المعيار أو المعايير التي يتم في ضوءها عملية التنقية أو التصفية للأفكار المطروحة.

احتياجات التنفيذ

ورقة A4 أو A3 مرسوم عليها شكل القُمع إن أراد ذلك .



خطوات تنفيذ الفكرة

1. يحدد المعلم موضوع الدرس الذي ستم فيه عملية ترشيح أو تنقية أو تصفية الأفكار.
2. يشرح المعلم درسه بالطريقة التي يراها مناسبة، وعندما يأتي الوقت المناسب لتطبيق الفكرة، يطلب من الطلبة الجلوس في مجموعات مكونة بين 4-6 من الطلبة، ويحددون أدوارهم داخل المجموعة.
3. يطرح المعلم سؤالاً ما ثم تقوم كل مجموعة بطرح أفكارها عن السؤال المطروح، وتكتبه في أعلى الصفحة أو في أعلى القمع لو تم رسم قمع.
4. يطلب المعلم من كل مجموعة ترشيح أو تصفية أو تنقية الأفكار المقدمة إما وفق معيار معين يقدمه لهم أو يطلب منهم تحديد معيار بأنفسهم وهذا إجراء أفضل ومناسب مع الطلبة الكبار، ثم يضعون الأفكار في أسفل الصفحة أو أسفل القمع.
5. يناقش المعلم الطلبة فيما توصلوا إليه من أفكار ثم المعيار الذي اعتمده في ترشيح أو تصفية تلك الأفكار. كذلك يمكن أن يمتد النقاش لدور كل فرد في المجموعة، وآلية العمل التي تمت داخل المجموعة.
6. يمكن اخذ فكرة من كل مجموعة للوصول إلى الأفكار الأكثر أهمية في الموضوع أو القضية المطروحة.

المادة: العلوم

مثال تطبيقي

الصف: الثامن الأساسي

على الفكرة

موضوع الدرس: التصحر

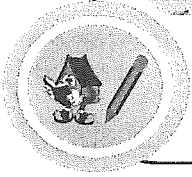

1. يناقش المعلم مع الطلبة بعض المشكلات البيئية الموجودة في العالم ومن ضمنها مشكلة التصحر.
2. يشرح المعلم للطلبة مفهوم التصحر وأسبابه بالطريقة التي يراها مناسبة.
3. يطلب المعلم تطبيق الاستراتيجية للإجابة على السؤال التالي: « اقترح بعض الحلول للحد من مشكلة التصحر ». في ما يأتي نموذج لإحدى الإجابات .

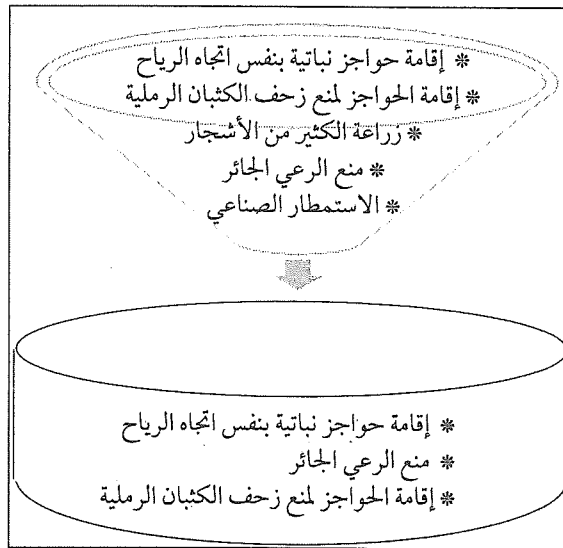

4. يناقش المعلم الطلبة فيما توصلوا إليه من أفكار ثم المعيار الذي اعتمده في ترشيح أو تصفية تلك الأفكار.
5. يمكن اخذ فكرة من كل مجموعة للوصول إلى الأفكار الأكثر أهمية في الموضوع أو القضية المطروحة.



في دقيقة فقط

186

وقت تنفيذ الفكرة	أهداف الفكرة	الفكرة باختصار
يتم تنفيذها في أي وقت يراه المعلم مناسباً من الحصّة بعد جمع الطلبة للمعلومات المطلوبة.	تنمي لدى الطلبة مهارات التفكير وإدارة الذات وتنظيم وإدارة المعرفة والإنصات.	تقوم فكرة الاستراتيجية على قيام الطلبة بالبحث عن معلومات عن موضوع معين، ثم يقومون بتلخيصه وعرضه أمام باقي المجموعات في دقيقة واحدة فقط. ومن أجل عمل ذلك يضع المعلم كرسيّاً في مقدمة الفصل يجلس فيه كل ممثل مجموعة يعرض فيه في دقيقة واحدة فقط ما توصلت إليه المجموعة.

احتياجات التنفيذ

كرسي في مقدمة الصف يطلق عليه كرسي الدقيقة الواحدة.

خطوات تنفيذ الفكرة

1. يحدد المعلم الموضوع الذي ستقوم كل مجموعة فيه بالبحث عن المعلومات.
2. بعد انتهاء الوقت المحدد لذلك سواء أكان في الحصّة أم في الحصّة التالية، تختار كل مجموعة شخصاً كمتحدث عنها لعرض ما توصلت إليه المجموعة من أفكار في دقيقة واحدة على أن يقوم بذلك وهو جالس في كرسي الدقيقة الواحدة. يمكن أن تستخدم المجموعة في العرض أي طريقة مبتكرة، لكن يجب أن يكون العرض في دقيقة واحدة فقط.
3. يمكن أن يحدد المعلم مجموعة من الطلبة كحكم لعروض المجموعات واختيار أفضل مجموعة في العرض. بالطبع يمكن أن يضع المعلم معايير في اختيار أفضل المجموعات.
4. يطلب المعلم من كل مجموعة تنظيم ما قدمته في صورة خارطة مفهومية أو خارطة ذهنية أو أي منظم تخطيطي مناسب.

المادة: الدراسات الاجتماعية

مثال تطبيقي

الصف: الرابع الأساسي
موضوع الدرس: المحيطات

على الفكرة



1. يشرح المعلم درس المحيطات، ثم يطلب من كل مجموعة تقديم معلومات إضافية عن المحيطات في الكرة الأرضية
2. في الحصة التالية، يتقدم طالب من إحدى المجموعات ويقدم في دقيقة واحدة فقط معلومات إثرائية عن المحيطات وهو جالس على الكرسي.
3. يعرض الطالب في خلال تقديمه المعلومات مخطط الزهرة من إعداد طلبة المجموعة، والصورة التالية تمثل عمل إحدى المجموعات.
4. يمكن أن يجدد المعلم مجموعة من الطلبة كحكم لعروض المجموعات واختيار أفضل المجموعة في العرض. بالطبع يمكن أن يضع المعلم معايير في اختيار أفضل المجموعات.

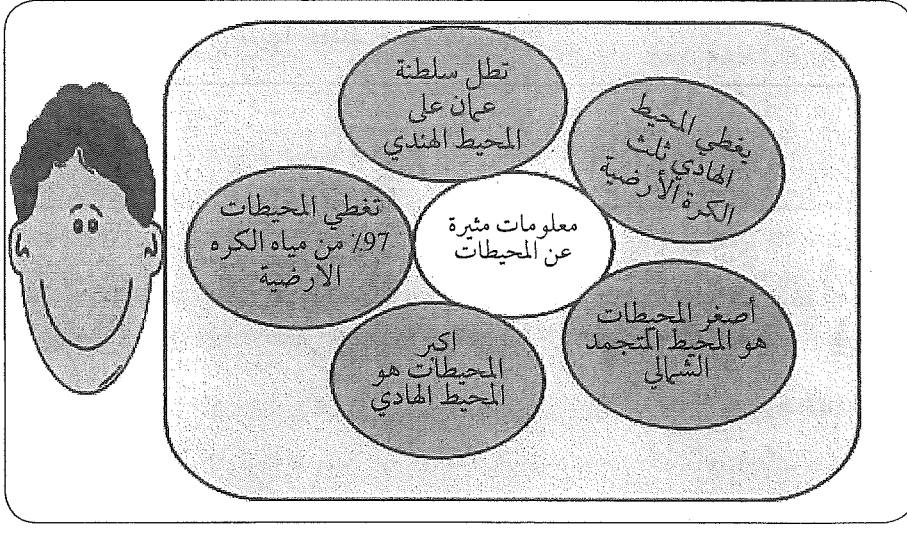

خط الحياة

187

وقت تنفيذ الفكرة	أهداف الفكرة	الفكرة باختصار
يتم تنفيذها في أي وقت يراه المعلم مناسباً من الحصة، ولكن من الأفضل في بداية الحصة.	تساعد الطلبة على تنمية التفكير والتأمل فيما يطلب منهم أو يقدم لهم في الحصة.	تقوم فكرة الاستراتيجية على قيام الطلبة بتحديد الأحداث التي وقعت لهم أو التي يتذكرونها والمرتبطة بالموضوع أو المفهوم الذي يتم تناوله في الحصة في مراحل مختلفة من العمر (السن). تستخدم الفكرة كأداة مثلاً لكسر الجليد، أو كمقدمة لموضوع الدرس أو لفكرة معينة تحتاج لاحقاً إلى تخطيط واتخاذ القرار.

احتياجات التنفيذ

ورقة A4 مرسوم عليها مخطط خط الحياة.

خطوات تنفيذ الفكرة

1. يعطي المعلم كل طالب ورقة مرسوم عليها خط الحياة متضمناً أعجازاً مختلفة كالآتي:

ستان	5 سنوات	10 سنوات	15 سنة
------	---------	----------	--------

(بالطبع يجب على المعلم مراعاة عمر الطلبة في الصف الذي يدرسه بحيث لا يقدم عمراً في مخطط خط الحياة أكبر عن أعمارهم).

2. يطلب المعلم من كل طالب تحديد الخبرات أو الأحداث التي مر بها في كل مرحلة من مراحل العمر وفق المعطى له من قبل المعلم. فمثلاً قد يطلب المعلم من كل طالب تحديد نوع الاهتمامات التي كان يمارسها في كل مرحلة أو كل عمر أو يحدد نوع الألعاب التي يلعبها أو يحدد نوع البرامج التلفازية التي يهتم بها وهكذا.

3. بعد انتهاء كل طالب من كتابة ما هو مطلوب منه، يبدأ المعلم بعمل مناقشة للصف ككل. وفي أثناء ذلك من الممكن أن يكون هناك مخطط خط حياة واحد لكل الصف مرسوم على السبورة بحيث يكتب كل طالب خبراته في كل عمر أو مرحلة من مراحل خط الحياة.

4. يمكن أن تستخدم الفكرة في المناقشة الصفية بحيث يطرح المعلم أسئلة تؤدي إلى مناقشة عن عمر معين أو مرحلة معينة مثل: لماذا في عمر 3 سنوات يفضل الذكور الألعاب المرتبطة بالسيارات؟



المادة: العلوم

مثال تطبيقي

الصف: الخامس الأساسي
موضوع الدرس: أجهزة جسم الإنسان

على الفكرة

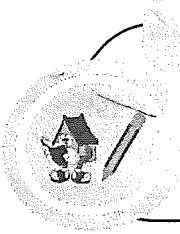

1. قبل أن يبدأ المعلم الدرس وكنوع من كسر الجمود، يعطي كل طالب ورقة مرسوم عليها خط الحياة متضمناً أعماراً مختلفة.
2. يطلب المعلم من كل طالب تحديد الألعاب التي كان يفضلها أو يتوقع انه كان يفضلها خلال مراحل حياته كما هو موضح في المخطط.
3. الشكل التالي يوضح نموذجين، احدهما لولد والآخر ل بنت، حيث تختلف الاهتمامات والميول بين الجنسين.

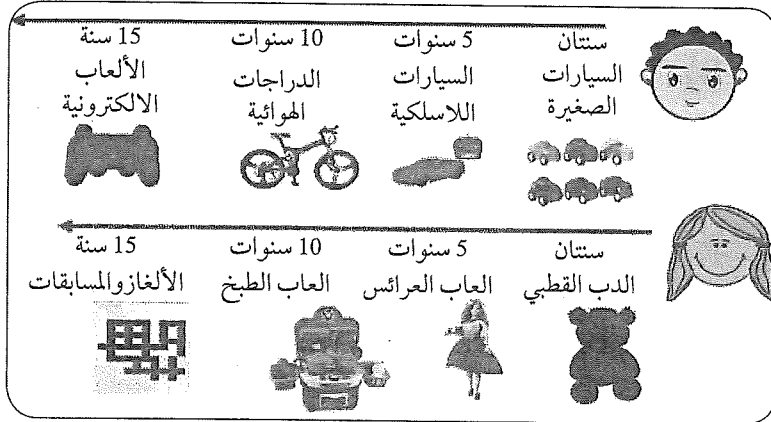

4. بعد انتهاء كل طالب من كتابة ما هو مطلوب منه، يبدأ المعلم بعمل مناقشة للصف ككل. ثم يقوم بعمل مخطط عام يتضمن الألعاب الأكثر شيوعاً في الصف.
5. يمكن أن تستخدم الفكرة في المناقشة الصفية بحيث يطرح المعلم أسئلة تؤدي إلى مناقشة عن عمر معين أو مرحلة معينة مثل: لماذا في عمر 3 سنوات يفضل الذكور الألعاب المرتبطة بالسيارات؟

السر

188

وقت تنفيذ الفكرة	أهداف الفكرة	الفكرة باختصار
يتم تنفيذها في أي وقت يراه المعلم مناسباً من الحصة. ويجلس الطلبة إما على شكل دائرة أو نصف دائرة أو يمكن القيام بها في مجموعات صغيرة.	تساعد الطلبة على تنمية مهارات اتخاذ القرار والتفكير وحل المشكلات والعمل مع الآخرين.	تقوم فكرة الاستراتيجية على قيام الطلبة باستخدام مهارات حل المشكلات واتخاذ القرار في حل لغز أو سر معين من خلال تقديم مجموعة من العبارات أو المفاهيم لهم ثم تحديد السر وراء تلك العبارات أو المفاهيم. بعد ذلك يقود المعلم نقاشاً مع الطلبة فيما توصلوا إليه.

احتياجات التنفيذ

لا تحتاج الفكرة لأي متطلبات سوى مساحة كافية للعمل الجماعي.

خطوات تنفيذ الفكرة

1. يقدم المعلم لطلبة من 20-30 عبارة عن موضوع أو مفهوم معين. في حالة أن الفكرة تنفذ على مستوى الصف ككل، يعطي كل طالب عبارة على أن يقوم بقراءتها على مستوى الصف. أما في حالة العمل في مجموعات صغيرة فيتم توزيع العبارات على أفراد المجموعة بشكل متساو.
2. يقوم الطلبة بمناقشة العبارات المعطاة، ثم يتوصلون إلى خلاصة معينة من تلك العبارات، وبالتالي اكتشاف السر مع ضرورة توضيح ذلك.
3. يقود المعلم بعد ذلك نقاشاً مع الطلبة فيما توصلوا إليه مع التأكيد في عملية النقاش تحديد الآلية التي استخدموها للوصول إلى السر.



المادة: العلوم

مثال تطبيقي

الصف: الخامس الأساسي
موضوع الدرس: الأجرام السماوية

على الفكرة

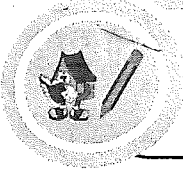

1. يشرح المعلم درس الأجرام السماوية وخصائصها.
2. يقدم المعلم لكل مجموعة (18 عبارة) عن جرم سماوي معين في الفضاء، كما هو موضح في الصورة الآتية:

التابع الآخر اسمه فوبوس	أعيش في الفضاء
لوني أحمر	عائلتي تنتمي إلى مجرة كبيرة
لدي جبال وفوهة بركان كبيرة	يقول العلماء أنني احتوي الماء قبل ملايين السنين
عائلتي تتكون من 7 أخوة وأم	أمي تشع الحرارة والضوء
زارتني الكثير من المركبات الفضائية	أنا لا أضيء بنفسي
اعتبر رابع أخوتي في الترتيب حسب بعدنا عن الأم	جميع أخوتي لا يضيئون بأنفسهم
يوجد لدي أعلى قمة جبلية في عائلتنا	عندي توابع يدورون حولي
أكاسيد الحديد الثلاث تكسبني اللون الأحمر	وتوابعي لا تضيء أيضاً
نحن ندور حول أمنا	أحد توابعي اسمه ديموس

3. يقرأ الطلبة المعلومات الواردة في البطاقات ويحاولون التوصل إلى المفهوم.
4. يقوم الطلبة بمناقشة العبارات المعطاة، ثم يتوصلون إلى الإجابة وهو كوكب المريخ.
5. يجمع المعلم الإجابات ثم يقوم بمناقشتها مع الطلبة.

لوحة ليس من السهولة الحصول على الإجابة

189

وقت تنفيذ الفكرة	أهداف الفكرة	الفكرة باختصار
يتم تنفيذها بطول الحصة، على أن يضع الطالب السؤال أو الأفكار أو المشاعر إما قبل البدء في تدريس الموضوع أو في نهاية الحصة بعد دراسة الموضوع.	تساعد المعلم على تنمية مهارات التفكير لدى الطلبة. كما تعطي إشارة للطلبة إلى أنه توجد أشياء في الحياة لا يمكن حلها أو حلها يكون ناقصاً أو حل جزئية منها فقط.	تقوم فكرة الاستراتيجية على قيام الطلبة بوضع أي سؤال أو أفكار أو مشاعر ليس من السهولة الإجابة عليها، على لوحة يجدها المعلم في الغرفة الصفية ويطلق عليها أي مسمى يراه مناسباً. يقوم المعلم في الحصة التالية بتدوين ما كتبه الطلبة على اللوحة، ثم العمل على حله أو مناقشته معهم.

احتياجات التنفيذ

لوحة بحجم كبير ويفضل أن تكون من النوع الثقيل توضع في مكان ما في غرفة الصف.



خطوات تنفيذ الفكرة

1. يحدد المعلم مكاناً ما في الغرفة الصفية ليضع فيه اللوحة ويعطي لها مسمى.
2. يطلب المعلم من الطلبة (ليس شرطاً كل الطلبة، البعض منهم كاف) تدوين أي سؤال أو أفكار أو مشاعر عن موضوع الدرس يعتقدون أنه ليس من السهولة الإجابة عليها. كما يمكن أن يكون التدوين بعد نهاية تدريس الموضوع.
3. يشرح المعلم الدرس بالطرق المناسبة، وبعد الانتهاء من الدرس يطلب المعلم من الطلبة الرجوع للوحة ومعرفة ما إذا كان هذا السؤال أو الأفكار أو المشاعر قد تمت الإجابة عليها. في حالة تم تدوين هذه الأمور في نهاية الحصة يقوم المعلم بمناقشتها مع الطلبة في الحصة التالية.
4. في حالة تمت الإجابة عن السؤال أو الأفكار أو المشاعر، يتم حذفها من اللوحة.

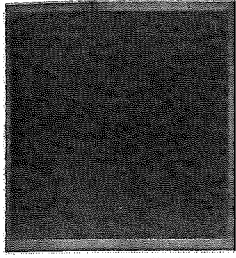

المادة: العلوم

مثال تطبيقي

الصف: السادس الأساسي

موضوع الدرس: دورة الماء في الطبيعة

على الفكرة

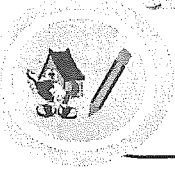

1. يحدد المعلم مكاناً ما في الغرفة الصفية ليضع فيه اللوحة ويسميها لوحة الأسئلة ذات الإجابات الصعبة؟
2. يطلب المعلم من مجموعة من الطلبة (طلبة المجموعة الأولى) على سبيل المثال، تدوين أي سؤال أو أفكار أو مشاعر عن دورة الماء في الطبيعة، يعتقدون أنه ليس من السهولة الإجابة عليها.

* لماذا تحتاج الكائنات الحية للماء ولا تستطيع الاستغناء عنه؟

* لماذا لا يوجد طعام ولا لون ولا رائحة للماء؟

* لماذا لا تسقط الغيوم على الأرض مع أنها تحمل الماء وهو

ثقيل وبكميات كبيرة جداً؟

* هل نستطيع أن نركب على الغيوم ونحلق بنا بعيداً؟

3. يشرح المعلم الدرس بالطرق المناسبة، وبعد الانتهاء من الدرس يطلب المعلم من الطلبة الرجوع للوحة ومعرفة ما إذا كانت الأسئلة أو الأفكار أو المشاعر قد تمت الإجابة عليها. ثم يقوم المعلم بالإجابة عن الأسئلة التي لم يتم التعرض لها خلال الدرس.
4. بعد الإجابة عن الأسئلة والمشاعر والأفكار، يتم حذفها من اللوحة.



إخراج الشيء الغريب

190

وقت تنفيذ الفكرة	أهداف الفكرة	الفكرة باختصار
يتم تنفيذها في أي وقت يراه المعلم مناسباً من الحصة.	تنمي لدى الطلبة مهارات التفكير وحل المشكلات والعمل الجماعي وتنظيم المعرفة.	تقوم فكرة الاستراتيجية على قيام المعلم بإعطاء الطلبة مجموعة من المفاهيم أو العبارات أو الجمل أو الرسومات وما شابه ذلك، ثم الطلب منهم التفكير فيها ومعرفة الجوانب المشتركة بينها والجوانب المختلفة، ثم تحديد الشيء الغريب في المجموعة الذي لا ينتمي إليها.

احتياجات التنفيذ

لا تحتاج الفكرة أي احتياجات سوى الصور في حالة قدم المعلم مجموعة صور للطلبة .

خطوات تنفيذ الفكرة

1. يطلب المعلم من الطلبة تكوين مجموعة ثنائية في الوقت الذي يرغب فيه بتطبيق الفكرة. يمكن تكوين المجموعات في بداية الحصة.
2. يقدم المعلم مجموعة المفاهيم أو العبارات أو الجمل أو الرسومات حسب طبيعة الدرس الذي يدرسه. من الممكن أن تقسم تلك المفاهيم أو العبارات أو الجمل أو الرسومات إلى مجموعات فرعية، وفي كل مجموعة يطلب من الطلبة تحديد الشيء الذي لا ينتمي لها. من الممكن أن يتجاوز المبعث شيء واحد ليكون أكثر من شيء.
3. يطلب المعلم من الطلبة مبرراً للشيء الذي يتم استبعاده من المجموعة.
4. يمكن أن تكون الفكرة أكثر فاعلية لو طلب المعلم من الطلبة إضافة إلى المجموعة المقدمة لهم. أي القيام بالعملية بالعكس بدلا من الإخراج يتم الإضافة.
5. يقود المعلم نقاشاً مع الطلبة في نهاية تطبيق النشاط.



المادة: التربية الإسلامية

مثال تطبيقي

الصف: الثالث الأساسي
موضوع الدرس: أركان الصلاة

على الفكرة

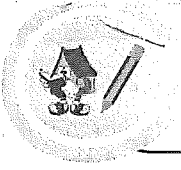

1. يطلب المعلم من الطلبة تكوين مجموعة ثنائية في الوقت الذي يرغب فيه بتطبيق الفكرة. يمكن تكوين المجموعات في بداية الحصة.
2. يقدم المعلم مجموعة من العبارات عن أركان الصلاة، وتتضمن عبارات ليس لها علاقة بالدرس، كما هو موضح في الصورة التالية:

الركوع	غسل اليدين المرفق	الجلوس بين السجدين
المضمضة والاستنشاق	السجود	السواك
تكبيرة الإحرام	التسليم	استقبال القبلة
تخليل الأصابع	غسل الكفين	التشهد الأخير

3. يقوم الطلبة بفرز البطاقات واستبعاد البطاقات التي ليس لها علاقة بالدرس.
4. يطلب المعلم من الطلبة مبرراً للشيء الذي يتم استبعاده من المجموعة.
5. يقود المعلم نقاشاً مع الطلبة في نهاية تطبيق النشاط.

رأي الناس الآخرين

191

وقت تنفيذ الفكرة	أهداف الفكرة	الفكرة باختصار
يتم تنفيذها في أي وقت يراه المعلم مناسباً من الحصة.	تنمي لدى الطلبة مهارات التفكير وحل المشكلات واتخاذ القرار والعمل مع الآخرين. كما تساعدهم في تنظيم المعرفة التي يحصلون عليها من الآخرين.	تقوم فكرة الاستراتيجية على قيام الطلبة بالتعرف على آراء الناس الآخرين - التي ربما تكون مختلفة عن آرائهم - في القضية المطروحة. وهنا يترسخ لدى الطلبة فكرة المشورة، وأن الرأي الآخر مهم كذلك للوصول إلى حل للمشكلة المطروحة.

احتياجات التنفيذ

لا تتطلب الفكرة أية احتياجات.



خطوات تنفيذ الفكرة

1. يحدد المعلم موضوع الدرس الذي سيقوم الطلبة فيه بأخذ آراء الآخرين.
2. يقوم المعلم قبل تنفيذ الفكرة بالتوضيح للطلبة لأهمية أخذ آراء الآخرين في القرارات التي نتخذها ذلك أنهم قادرين على المساعدة في حل المشكلات التي تواجه الأفراد في الحياة.
3. يشكل المعلم مجموعات عمل مكونة من 4-5 من الطلبة. ثم يقدم لهم السؤال الذي ينبغي عليهم أخذ آراء الآخرين فيه.
4. يقوم فرد من كل مجموعة بالتجول في الصف للبحث عن آراء الآخرين. كما يمكن تطبيقه بقيام كل مجموعة بإعطاء الورقة التي يضعون فيها الرأي للمجموعة المجاورة وهكذا حتى يكتمل لدى المجموعة خمسة آراء مختلفة.
5. بعد حصول الطلبة على خمسة آراء مختلفة تتم مناقشتها داخل المجموعة لمعرفة أيها تتفق معه المجموعة.
6. يمكن أن تقوم المجموعات بعد ذلك بالحديث مع بعضها البعض لمعرفة الآراء المختلفة التي قدمت لها.
7. يقود المعلم بعد ذلك نقاشا مع الطلبة عن الموضوع المطروح.

المادة: هذا وطني

مثال تطبيقي

الصف: الثاني عشر

على الفكرة

موضوع الدرس: المنتج العماني - اختيارنا الأول



1. يشرح المعلم موضوع: المنتج العماني اختيارنا الأول.

2. يقوم المعلم قبل تنفيذ الفكرة بالتوضيح للطلبة أهمية أخذ آراء الآخرين في القرارات التي نتخذها ذلك أنهم قادرون على المساعدة على حل المشكلات التي تواجه الأفراد في الحياة.

3. يشكل المعلم مجموعات عمل مكونة من 4-5 من الطلبة. ثم يطرح عليهم السؤال التالي: « ما رأيك في الاعتماد على المنتج المحلي فقط وعدم استيراد المنتجات العالمية »

4. تقوم كل مجموعة بترشيح طالب للتجول بين الطلبة وجمع الآراء المختلفة، مع ذكر الأسباب التي تدعم آراءهم.

5. بعد حصول الطلبة على خمسة آراء مختلفة تتم مناقشتها داخل المجموعة لمعرفة أيها تنفق مع المجموعة.

6. يقود المعلم بعد ذلك نقاشا مع الطلبة عن الموضوع المطروح.



طيف المناقشة

192

وقت تنفيذ الفكرة	أهداف الفكرة	الفكرة باختصار
يتم تنفيذها في أي وقت يراه المعلم مناسباً من الحصة.	تنمي لدى الطلبة مهارات التفكير واتخاذ القرار.	تقوم فكرة الاستراتيجية على قيام الطلبة بإبراز آراءهم ومعتقداتهم حول قضية أو موضوع معين. وتستخدم في الغالب من أجل تحفيز الطلبة للتفاعل مع موضوع الدرس. وعلى جميل الطلبة التفاعل مع القضية حتى لو لديهم تحفظ في الكلام. ومن أجل تطبيق الفكرة عملياً يقوم المعلم بوضع خط وهمي (خط الطيف) يقسم فيه الغرفة الصفية إلى قسمين لتحديد الطلبة آراءهم بين مؤيد/ معارض، داعم/ غير داعم، نعم/ لا للفكرة وهكذا.

احتياجات التنفيذ

مساحة واسعة داخل الصف لحركة الطلبة وتفاعلهم.

خطوات تنفيذ الفكرة

1. يحدد المعلم موضوع الدرس الذي سيدرسه للطلبة ويخطط له بشكل جيد.
2. يخطط المعلم خطأ وهمياً يقسم فيه الصف إلى قسمين، كل قسم يمثل وجهة نظر مختلفة.
3. يقرأ المعلم عبارات مختلفة عن الموضوع للطلبة أو يقدمها لهم في ورقة خارجية أو تعرض على جهاز العرض.
4. يترك للطلبة للتفكير وتحديد وجهة نظرهم في الموضوع المطروح.
5. يتحرك الطلبة نحو القسم الذي يمثل وجهات نظرهم.
6. يبرر كل طالب لماذا اختار التحرك لهذا القسم من الصف.
7. إذا غير الطالب رأيه وانتقل من القسم الذي هو عليه إلى القسم الآخر فعليه تبرير ذلك.
8. يقود المعلم بعد ذلك نقاشاً مع الطلبة عن الموضوع المطروح.



المادة: الدراسات الاجتماعية

مثال تطبيقي

الصف: الثالث الأساسي

على الفكرة

موضوع الدرس: القرية والمدينة والبادية



1. يشرح المعلم درس المدينة والقرية والبادية، ويشرح خصائص كل من المدينة والقرية.
2. يوجه المعلم السؤال التالي للطلبة، « أين تفضل العيش في المدينة ام القرية ، ولماذا؟ »
3. يخط المعلم خطأ وهمياً يقسم فيه الصف إلى قسمين، كل قسم يمثل وجهة نظر مختلفة.
4. يترك للطلبة التفكير وتحديد وجهة نظرهم في الموضوع المطروح.
5. يتحرك الطلبة نحو القسم الذي يمثل وجهات نظرهم.
6. يبرر كل طالب لماذا اختار التحرك لهذا القسم من الصف.
7. إذا غير الطالب رأيه وانتقل من القسم الذي هو فيه إلى القسم الآخر فعليه تبرير ذلك.
8. يقود المعلم بعد ذلك نقاشاً مع الطلبة عن الموضوع المطروح. ويوضح الايجابيات والسلبيات حول كل من السكن في المدينة والقرية.

أعواد المناقشة

193

وقت تنفيذ الفكرة	أهداف الفكرة	الفكرة باختصار
يتم تنفيذها في أي وقت يراه المعلم مناسباً من الحصة. ويفضل أن تنفذ والطلبة جالسين على شكل دائرة أو شبه دائرة.	تنمي لدى الطلبة مهارات التفكير واتخاذ القرار وحل المشكلات والعمل مع الآخرين. كما تساعد الطلبة في تنمية مهارة الاستماع.	تقوم فكرة الاستراتيجية على قيام المعلم بتقديم ثلاثة أعواد خشب أو بلاستيك (مثل أعواد الآيس كريم) لكل طالب وعلى الطالب عندما يريد التحدث في أثناء المناقشة رفع أحد أعواد ومن يقوم بذلك ثلاث مرات، لا يسمح له بالتحدث مرة أخرى. إن استخدام المعلم لهذه الفكرة يسمح يعطي فرصة لكل طالب بالتحدث في أثناء عملية المناقشة، وبالتالي المساهمة الايجابية أو البناءة فيما يتم تناوله في الحصة.

احتياجات التنفيذ

مساحة واسعة للمناقشة + أعواد ثلاثة لكل طالب في الصف.



خطوات تنفيذ الفكرة

1. يحدد المعلم موضوع الدرس الذي سيدرسه للطلبة ويخطط له بشكل جيد.
2. يطلب المعلم من الطلبة الجلوس على شكل دائرة أو شبه دائرة.
3. يقدم المعلم لكل طالب ثلاثة أعواد خشب أو بلاستيك (يفضل أن تكون ملونة) لاستخدامها في المناقشة.

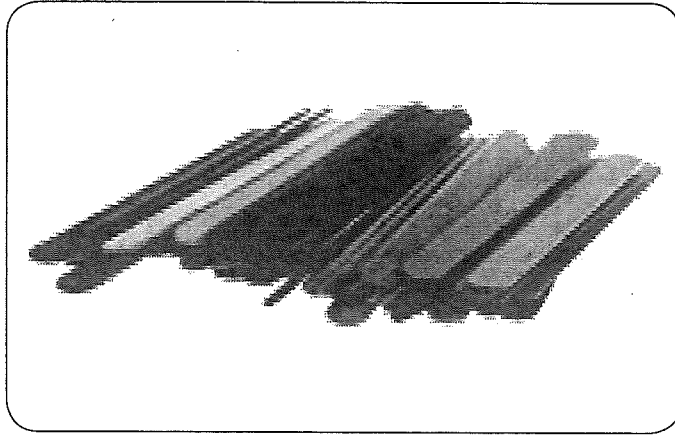

4. عندما يريد الطالب أن يعلق أو يطرح فكرة في الموضوع قيد النقاش عليه رفع العود. ولدى الطالب ثلاث محاولات فقط بثلاثة أعواد. وهذه الحدود تساعد الطالب على التفكير فيما يطرحه من أفكار.
5. يشجع المعلم الطلبة على استخدام الأعواد الثلاثة قدر الإمكان في الحصة.
6. يلخص المعلم أهم النقاط التي تم تناولها في المناقشة.

المادة: التربية الإسلامية

الصف: الخامس الأساسي

موضوع الدرس: أنواع النجاسة

مثال تطبيقي

على الفكرة

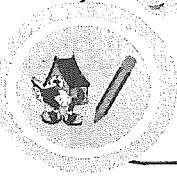

1. يعد المعلم لدرس أنواع النجاسة ويخطط له بشكل جيد.
2. يطلب المعلم من الطلبة الجلوس على شكل دائرة أو شبه دائرة.
3. يقدم المعلم لكل طالب ثلاثة أعواد ملونة بثلاثة ألوان مختلفة، ويسمها ب (الفرصة الصفراء- الفرصة الزرقاء- الفرصة الخضراء):

الفرصة الصفراء

الفرصة الزرقاء

الفرصة الخضراء

4. عندما يريد طالب معين أن يناقش أو يجيب فانه لا بد أن يضع في الحسبان أن لديه 3 فرص، الفرصة الصفراء والزرقاء والخضراء على سبيل المثال.
5. إذا أراد المشاركة أو الاستفسار فانه يرفع الفرصة الصفراء، فتبقى له فرصتان وهكذا حين نفاذ جميع الفرص لديه. وهذه الحدود تساعد الطالب على التفكير فيما يطرحه من أفكار.
6. تساعد هذه الطريقة على ضبط الصف كثير الكلام أو كثير الفوضى خلال المشاركة.



تحدث الرؤساء

194

وقت تنفيذ الفكرة	أهداف الفكرة	الفكرة باختصار
يتم تنفيذها في أي وقت يراه المعلم مناسباً من الحصة.	تنمي لدى الطلبة مهارات التفكير واتخاذ القرار وحل المشكلات والعمل مع الآخرين.	تقوم فكرة الاستراتيجية على إعطاء الطالب الذي يود التحدث أو الإجابة عن سؤال معين محارة أو أي رمز آخر يدل على الطالب الذي يرغب بالتحدث مثل عصا أو كرة أو شريط أو قبعة... الخ.

احتياجات التنفيذ

مساحة واسعة في الصف لجلوس الطلبة على شكل دائرة في حالة رغب المعلم + علامة للطالب الذي يرغب بالتحدث (محارة، كرة، قبعة..).

خطوات تنفيذ الفكرة

1. يحدد المعلم موضوع الدرس الذي سيدرسه للطلبة ويخطط له بشكل جيد.
2. يشكل المعلم طريقة جلوس الطلبة في الصف (على شكل دائرة أو مجموعات من 4-6 من الطلبة).
3. يحدد المعلم العلامة التي يستخدمها الطالب الذي يرغب بالتحدث. وهنا يمكن أن تكون واحدة عندما يكون النقاش على مستوى الصف أو لكل مجموعة علامة واحدة عندما يكون النقاش والطلبة جالسين في مجموعات، والأشكال الآتية توضح أمثلة يمكن للمعلم استخدامها.

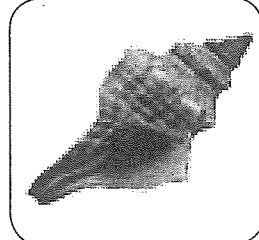
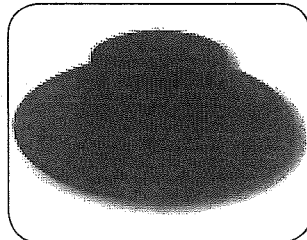
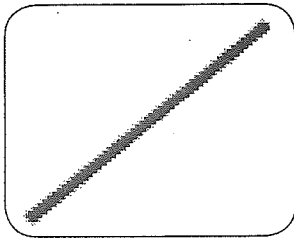

4. يطرح المعلم السؤال الذي ستتم مناقشته، وعلى الطالب الذي يرغب بالتحدث رفع أو ليس العلامة المحددة.
5. لا يجذب أن تتم العملية بشكل يثير القلق لدى الطلبة مثل قيام كل طالب بترتيب معين بالتحدث وبعد انتهاء كل الطلبة يتم الرجوع إليه مرة أخرى. يفضل أن توضع العلامة في منتصف الفصل بحيث من يريد التحدث يذهب إليها ويأخذها وبعد انتهائه من الحديث يرجعها إلى مكانها.
6. يلخص المعلم أهم النقاط التي تم تناولها في الدرس.



المادة: الدراسات الاجتماعية

مثال تطبيقي

الصف: الثالث الأساسي

على الفكرة

موضوع الدرس: الإمام الربيع بن حبيب

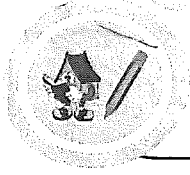

1. يعد المعلم لدرس الإمام الربيع بن حبيب بشكل جيد.
2. يجدد المعلم طريقة جلوس الطلبة في الصف على شكل مجموعات من 4 طلبة.
3. يجدد المعلم العلامة التي يستخدمها الطالب الذي يرغب بالتحدث وهي قبعة لكل مجموعة، كما في الشكل التالي:

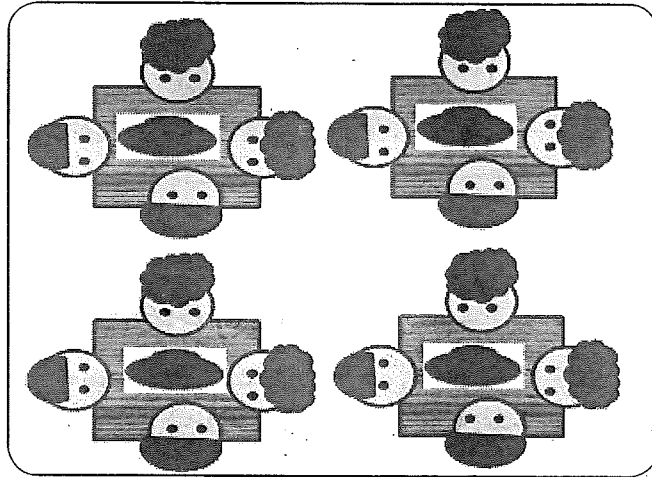

4. يطرح المعلم السؤال التالي: ماذا تعرف عن الإمام الربيع بن حبيب؟ وعلى الطالب الذي يرغب بالتحدث أن يلبس القبعة.
5. قد يرتدي القبعة أكثر من طالب، فهنا يمكن للمعلم إتاحة الفرصة للجميع بالمشاركة بالتناوب، ويجب على الطالب الذي يقدم الإجابة أن يخلع القبعة ويضعها على الطاولة ليتيح الفرصة لغيره من الطلبة للمشاركة.

مناقشات الحركة (الزوايا الأربع)

195

وقت تنفيذ الفكرة	أهداف الفكرة	الفكرة باختصار
يتم تنفيذها في أي وقت يراه المعلم مناسباً من الحصة.	تساعد الطلبة على إبراز وجهات نظرهم فيما يتم تناوله من موضوعات في الحصة. كما تنمي لديهم مهارات التفكير واتخاذ القرار. أضف إلى ذلك أن الفكرة تعمل على تشجيع الطلبة لإبراز وجهات نظرهم حتى ولو لم يتكلموا.	تقوم فكرة الاستراتيجية على قيام الطلبة بإبداء وجهات نظرهم عن موضوع المناقشة بالتحرك إلى إحدى زوايا الصف التي تمثل وجهات نظرهم. يقوم المعلم مسبقاً بتحديد ما هي وجهة النظر أو الرأي الذي تمثله كل زاوية من الزوايا. فهناك زاوية الموافقين بشدة، وزاوية أخرى للموافقين وثالثة لغير الموافقين والرابعة لغير الموافقين بشدة.

احتياجات التنفيذ

تحتاج إلى مساحة كافية في الفصل لكن في حالة عدم توفرها يعطى كل طالب أربع بطاقات (موافق بشدة، موافق، غير موافق، غير موافق بشدة).



خطوات تنفيذ الفكرة

1. يحدد المعلم في أربع زوايا الفصل مكان طبيعة رأي الطالب (موافق بشدة، موافق، غير موافق، غير موافق بشدة). يضع المعلم ورقة بنوع الرأي في كل زاوية من زوايا الصف الأربعة، وتكون واضحة للعيان، ويخبر الطلبة بها.
2. يحضر المعلم عبارة أو مجموعة من العبارات عن موضوع الدرس ثم يقرأها على الطلبة. يجب أن تصاغ العبارات بشكل لا يثير تساؤلات في معناها لدى الطلبة، وبالتالي تؤثر في تحديدهم لوجهات نظرهم أو آرائهم عن الموضوع أو القضية.
3. يقوم الطلبة بتحديد آرائهم عن العبارات المقدمة ثم يتحركون إلى الزاوية المناسبة في الفصل. يجب تنظيم حركة الطلبة بحيث لا يتم التدافع فيما بينهم. في حالة عدم تطبيق فكرة الزوايا يمكن للطلبة استخدام بطاقات مكتوب على كل بطاقة موافق بشدة، أو موافق، أو غير موافق، أو غير موافق بشدة، وتوزع البطاقات الأربع على كل طالب. يستخدم الطالب البطاقة المناسبة لتحديد رأيه في العبارة أو العبارات المطروحة.
4. بعد اكتمال وصول كل الطلبة إلى الزاوية تتم عملية نقاش فيما بينهم. وهنا من الممكن ان يغير الطالب رأيه وينتقل إلى زاوية أخرى، مع تبرير تنقله.
5. يقود المعلم لاحقا نقاشا مع الطلبة في وجهات نظرهم الأربعة. وهنا على المعلم التوسع في المناقشة وإبراز نقاط أخرى ذات علاقة بموضوع النقاش.

المادة: العلوم

الصف: السادس الأساسي

موضوع الدرس: مصادر المياه في عمان

مثال تطبيقي

على الفكرة

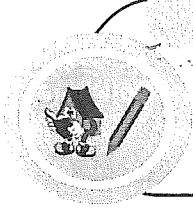

1. يضع المعلم ورقة بنوع الرأي (موافق بشدة - موافق - غير موافق - غير موافق بشدة)، في كل زاوية من زوايا الصف الأربعة، وتكون واضحة للعيان، ويخبر الطلبة بها.
2. يحضر المعلم عبارة أو مجموعة من العبارات تحتل أكثر من رأي، ويعرضها على الطلبة.
3. يقوم المعلم على سبيل المثال بعرض العبارة التالية (ما رأيكم بفكرة السماح بحفر الآبار في المنازل؟) ويطلب من الطلبة تحديد مواقفهم بالتحرك إلى الزاوية المناسبة في الفصل.

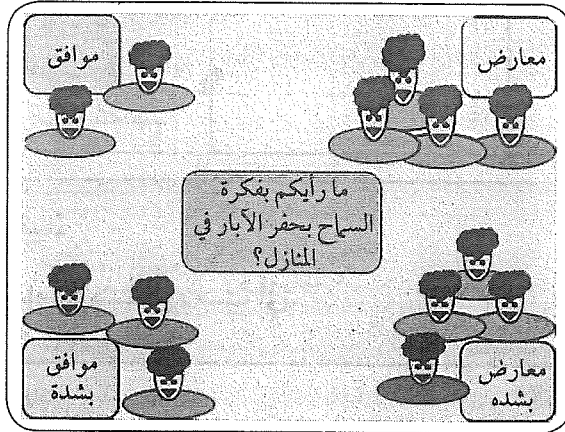

4. بعد اكتمال وصول كل الطلبة إلى الزاوية تتم عملية النقاش فيما بينهم. وهنا من الممكن أن يغير الطالب رأيه ويتنقل إلى زاوية أخرى، مع تبرير تنقله.
5. يقود المعلم لاحقاً نقاشاً مع الطلبة في وجهات نظرهم الأربعة. وهنا على المعلم التوسع في المناقشة وإبراز نقاط أخرى ذات علاقة بموضوع النقاش.



المشروع في ثلاث دقائق

196

وقت تنفيذ الفكرة	أهداف الفكرة	الفكرة باختصار
يتم تطبيقها بعد انتهاء مشاريع الطلبة.	تنمي لدى الطلبة مهارة التلخيص وتنظيم الوقت.	تقوم فكرة الاستراتيجية على قيام الطالب بعرض المشروع الذي قام به سواء لوحدة تعليمية معينة أو فصل تعليمي معين أمام المعلم وزملائه الطلبة في ثلاث دقائق فقط، ومستخدماً شريحة عرض واحدة فقط. بدلاً من النمط التقليدي لعروض المشاريع، فإن استخدام فكرة «المشروع في ثلاث دقائق» تعد فكرة مبتكرة وجاذبة للطلبة. ويمكن للمعلم وضع معايير لتقييم الطلبة في أثناء العرض والتقديم.

احتياجات التنفيذ

جهاز عرض الباوربوينت وحاسب آلي.

خطوات تنفيذ الفكرة

1. يحدد المعلم لكل طالب مشروعه الذي يقوم به، وهذا بالطبع مرتبط بالوحدة التعليمية المتضمن المشروع فيها.
2. يقوم الطلبة بتنفيذ المشروع متبعين الخطوات المناسبة والمتفق عليها مع المعلم.
3. بعد انتهاء المشروع يجهز الطالب شريحة عرض واحدة متضمنة عنوان المشروع وأهدافه وإجراءاته ونتائجه وأي معلومات أخرى مناسبة.
4. في يوم العرض، يطلب المعلم من كل طالب تقديم عرض عن مشروعه في ثلاث دقائق فقط.
5. في اثناء العرض يقيم المعلم الطالب وفق استمارة معينة لاختيار افضل عرض. كما يمكن التصويت على أفضل عرض من قبل باقي الطلبة.
6. يمكن التوسع في الفكرة لتشمل مسابقة على مستوى المدرسة ومن ثم المحافظة التعليمية.



المادة: الفيزياء

مثال تطبيقي

الصف: الحادي عشر (تطبيقية)

على الفكرة

موضوع الدرس: أشكال الطاقة

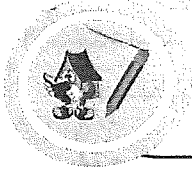

1. في نهاية وحدة الطاقة، يحدد المعلم لكل طالب المشروع الذي يرغب بان يقوم به، وعلى سبيل المثال يختار احد الطلبة مشروع (استخدام الطاقة الشمسية في توليد الكهرباء).
2. يقوم الطالب بتصميم المشروع والقائم على توليد الكهرباء باستخدام الخلايا الشمسية.
3. بعد انتهاء المشروع يجهز الطالب شريحة عرض واحدة متضمنة عنوان المشروع وأهدافه وإجراءاته ونتائجه وأي معلومات أخرى مناسبة، كما هو موضح أدنا:

المشروع: توليد الكهرباء باستخدام الطاقة الشمسية

أهداف المشروع: الحصول على مصادر متجددة ونظيفة للطاقة .

الأدوات المستخدمة: قطعة من الخشب - مولد طاقة شمسية- أسلاك كهربائية- ضوء كهربائي.

تدفق التيار

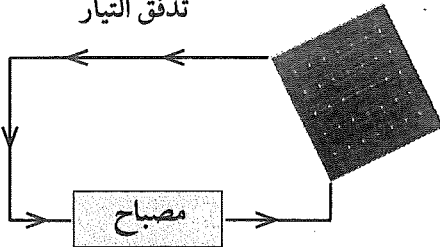

فكرة عمل المشروع: عند تعريض الخلية الشمسية للشمس، ينير المصباح في الدائرة الكهربائية.

كيفية إنشاء المشروع: نوصل مولد الطاقة الشمسية بالضوء من جهة وبالمصباح من جهة أخرى ونضع الخلية الشمسية باتجاه الشمس.

خريشة مزدوجة

197

وقت تنفيذ الفكرة	أهداف الفكرة	الفكرة باختصار
يتم تنفيذها في أي وقت يراه المعلم مناسباً من الحصة، في حالة وجد أن طلبة الصف بحاجة إلى تنشيط ورفع طاقتهم.	تساعد المعلم على تنشيط الطلبة في عملية التعلم، فهي نوع من تمارين تنشيط العقل.	تقوم فكرة الاستراتيجية على قيام الطلبة برسم شيء معين (دوائر، حروف،...) باستخدام كلتي اليدين وبشرط في نفس الوقت من أجل رفع طاقة الطلبة داخل الغرفة الصفية، وتنشيطهم للتعلم.

احتياجات التنفيذ

ورقتين بحجم إما A4 أو A3 مع قلمين.



خطوات تنفيذ الفكرة

1. يحدد المعلم موضوع الدرس الذي سيدرسه للطلبة ويخطط له بشكل جيد.
 2. في بداية الحصة يوزع المعلم لكل طالب ورقتين A4 ويطلب منهم تجهيز قلمين.
 3. يطلب من كل طالب مسك قلم في كل يد مع وضع ورقتي A4 على الطاولة.
 4. يطلب المعلم من كل طالب رسم الشكل الذي حدده في كل ورقة من أوراق A4 مستخدماً كلتي يديه وفي نفس الوقت.
 5. بعد الانتهاء من الكتابة يتم الشروع في شرح الدرس المخطط له.
 6. يمكن للمعلم استخدام الفكرة في أكثر من موضع في أثناء شرح الدرس.
- من نماذج الأشكال التي يمكن رسمها:

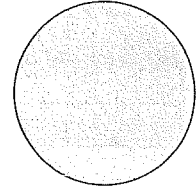
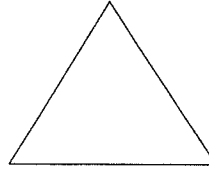
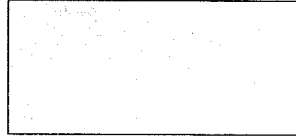

المادة: العلوم

مثال تطبيقي

الصف: السادس الأساسي

موضوع الدرس: دورة الماء في الطبيعة

على الفكرة

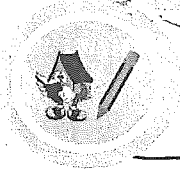

1. يحدد المعلم موضوع الدرس الذي سيدرسه للطلبة ويخطط له بشكل جيد، وهو دورة الماء في الطبيعة.
2. في بداية الحصة يوزع المعلم لكل طالب ورقتين A4 ويطلب منهم تجهيز قلمين.
3. يبدأ المعلم في شرح الدرس بأي طريقة يراها مناسبة.
4. عندما يرى المعلم الطلبة بهم نوعاً من الكسل وعدم النشاط وقلة تفاعلهم معه، يطلب من كل طالب مسك قلم في كل يد مع وضع ورقتي A4 على الطاولة.
5. يطلب المعلم من كل طالب رسم الشكل الذي حدده في كل ورقة من أوراق A4 وهو هنا شكل حرف 8 باللغة الانجليزية مستخدماً كلتي يديه وفي نفس الوقت.
6. بعد الانتهاء من الكتابة يتم تكملة الدرس من النقطة التي انتهى منها المعلم.



كتابة اسمك في الهواء

198

وقت تنفيذ الفكرة	أهداف الفكرة	الفكرة باختصار
يتم تنفيذها في أي وقت يراه المعلم مناسباً من الحصة، في حالة وجد أن طلبة الصف بحاجة إلى تنشيط ورفع طاقتهم في أثناء عملية التعلم.	تساعد المعلم على تنشيط الطلبة في عملية التعلم، فهي نوع من تمارين تنشيط العقل، وتخطب كلا من الجانب الأيمن والجانب الأيسر من الدماغ.	تقوم فكرة الاستراتيجية على قيام الطلبة بكتابة اسمائهم في الهواء أولاً باليد التي تعودوا الكتابة بها ثم بعد ذلك بكلتي اليدين.

احتياجات التنفيذ

لا تحتاج الفكرة أي احتياجات للتنفيذ.

خطوات تنفيذ الفكرة

1. يحدد المعلم موضوع الدرس الذي سيدرسه للطلبة ويخطط له بشكل جيد.
2. يبدأ المعلم بشرح درسه بالطريقة التي يراها مناسبة.
3. عندما يجد المعلم فتوراً في الحصة وقلة مشاركة من الطلبة يطلب منهم أولاً كتابة الاسم الأول والثاني في الهواء باستخدام حركات اليد.
4. بعد ذلك يطلب منهم كتابة الاسم الأول والثاني مرة أخرى بس بشكل معكوس، بحيث يبدأ بالاسم الثاني ثم الاسم الأول مستخدمين بالطبع حركات اليد.
5. بعد ذلك يطلب المعلم مرة أخرى من الطلبة كتابة الاسم الأول والثاني في الهواء ولكن هذه المرة بكلتي اليدين.
6. يكمل المعلم الدرس من النقطة التي انتهى منها.

المادة: المادة، العلوم

مثال تطبيقي

الصف: السادس الأساسي

على الفكرة

موضوع الدرس: دورة الماء في الطبيعة

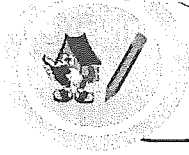

1. يحدد المعلم موضوع الدرس الذي سيدرسه للطلبة ويخطط له بشكل جيد، وهو دورة الماء في الطبيعة.
2. يبدأ المعلم بشرح درسه مثلا بطريقة المناقشة أو الاستقصاء.
3. عندما يجد المعلم فتورا في الحصة وقلة مشاركة من الطلبة يطلب منهم أولا كتابة الاسم الأول والقبيلة في الهواء باستخدام حركات اليد. فالطالب محمد سيكتب مثلا «محمد عبدالله».
4. بعد ذلك يطلب منهم كتابة الاسم الأول والثاني مرة أخرى بس بشكل معكوس يبدأ بالاسم الثاني وهو «عبدالله» ثم الاسم الأول وهو «محمد»، باستخدام حركات اليد.
5. بعد ذلك يطلب المعلم مرة أخرى من الطلبة كتابة الاسم الأول والثاني «محمد عبدالله» في الهواء ولكن هذه المرة بكلتي اليدين.
6. يكمل المعلم الدرس من النقطة التي انتهى منها.



شكل 8 الكسول

199

وقت تنفيذ الفكرة	أهداف الفكرة	الفكرة باختصار
يتم تنفيذها في أي وقت يراه المعلم مناسبة من الحصة، في حالة وجد أن طلبة الصف بحاجة إلى تنشيط ورفع طاقتهم في أثناء عملية التعلم.	تساعد المعلم على تنشيط الطلبة في عملية التعلم، فهي نوع من تمارين تنشيط العقل، وتخطب كلا من الجانب الأيمن والجانب الأيسر من الدماغ خاصة فيما يتعلق بعملية التخيل والابصار.	تقوم فكرة الاستراتيجية على قيام كل طالب بمد يديه بشكل افقي ومستو مع تشبيك الأيدي ورفع اصابع الإبهام إلى الأعلى ثم العمل على مسك شكل رقم 8 من المنتصف (هنا يتم تخيل وجود شكل رقم 8 في الهواء) وسحبه إليه مع تركيز العينين على أصابع الإبهام دون تحريك الرأس.

احتياجات التنفيذ

لا تحتاج الفكرة أي احتياجات للتنفيذ.

خطوات تنفيذ الفكرة

1. يحدد المعلم موضوع الدرس الذي سيدرسه للطلبة ويخطط له بشكل جيد.
 2. يبدأ المعلم بشرح درسه بالطريقة التي يراها مناسبة.
 3. عندما يجد المعلم فتورا في الحصة وقلة مشاركة من الطلبة يطلب من كل طالب أولاً مد إحدى يديه بشكل أفقي ومستو مع رفع اصبع الابهام للأعلى، ثم العمل على مسك شكل حرف 8 التخيلي من المنتصف مع سحبه إليه (يكون الشكل متخيلاً بشكل أفقي وليس رأسياً كما هو واضح أدناه). وفي أثناء عملية السحب يتم تركيز البصر على اصبع الابهام دون تحريك الرأس. يمكن للمعلم توضيح الفكرة للطلبة برسمها على السبورة وخاصة وضع الشكل للحرف 8 وكيف يتم تشبيك الأيدي ورفع اصبعي الابهام.
 4. يطلب المعلم من الطلبة بعد ذلك عمل نفس الحركات لكن مع اليد الأخرى، ثم بكلتي اليدين مع تشبيك اليدين ورفع كلي اصبعي الابهام.
 5. يكمل المعلم الدرس من النقطة التي انتهى منها.
- يكون الشكل للحرف التخيلي كما يلي:

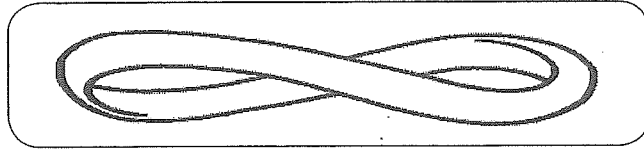

المادة: العلوم

مثال تطبيقي

الصف: السادس الأساسي

على الفكرة

موضوع الدرس: دورة الماء في الطبيعة

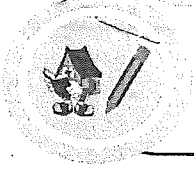

1. يجدد المعلم موضوع الدرس الذي سيدرسه للطلبة ويخطط له بشكل جيد، وهو دورة الماء في الطبيعة.
2. يبدأ المعلم بشرح درسه مثلاً بطريقة المناقشة أو الاستقصاء.
3. عندما يجد المعلم فتوراً في الحصة وقلة مشاركة من الطلبة يطلب من كل طالب أولاً مد إحدى يديه بشكل أفقي ومستو مع رفع اصبع الإبهام للأعلى، ثم العمل على مسك رقم 8 التخييلي من المنتصف مع سحبه إليه. وفي أثناء عملية السحب يتم تركيز البصر على اصبع الإبهام دون تحريك الرأس. يمكن للمعلم توضيح الفكرة للطلبة برسمها على السبورة وخاصة وضع الشكل للرقم 8 وكيف يتم تشبيك الأيدي ورفع اصبعي الإبهام.
4. يطلب المعلم من الطلبة بعد ذلك عمل نفس الحركات لكن مع اليد الأخرى، ثم بكليتي اليدين مع تشبيك اليدين ورفع كلي اصبعي الإبهام.
5. يكمل المعلم الدرس من النقطة التي انتهى منها.

استرخاء الأجزاء

200

وقت تنفيذ الفكرة	أهداف الفكرة	الفكرة باختصار
يتم تنفيذها في أي وقت يراه المعلم مناسباً من الحصة، في حالة وجد أن طلبة الصف بحاجة إلى تنشيط ورفع طاقتهم في أثناء عملية التعلم.	تساعد الطالب على تنمية عادة التركيز والاسترخاء من أجل تنشيط العقل وجعله نشطاً في عملية التعلم.	تقوم فكرة الاستراتيجية على قيام كل طالب بعملية استرخاء لأعضاء جسمه من خلال عملية التنفس العميق وغمض العينين والتركيز المععمق في الجزء الذي يتم عمل استرخاء له.

احتياجات التنفيذ

لا تحتاج الفكرة أية احتياجات للتنفيذ.



خطوات تنفيذ الفكرة

1. يحدد المعلم موضوع الدرس الذي سيدرسه للطلبة ويخطط له بشكل جيد.
2. يبدأ المعلم بشرح درسه بالطريقة التي يراها مناسبة.
3. عندما يجد المعلم فتورا في الحصّة وقلة مشاركة من الطلبة يطلب من كل طالب إغماض كلتي العينين ثم أخذ نفس عميق، والبدء في التركيز واسترخاء الجزء الأول من جسمه وهو العينين، ثم الجزء الثاني اليدين، وهكذا حتى تنتهي العملية. وفي كل مرة يقوم فيها الطالب بعملية استرخاء لجزء معين من جسمه عليه قول ذلك لنفسه بصوت خفيف مثل «الآن أعمل على استرخاء عيني».
4. على المعلم أن يجعل بيئة الصف هادئة في أثناء عملية الاسترخاء حتى تحقق العملية الغرض منها.
5. يكمل المعلم الدرس من النقطة التي انتهى منها.

المادة: العلوم

مثال تطبيقي

الصف: السادس الأساسي

على الفكرة

موضوع الدرس: دورة الماء في الطبيعة

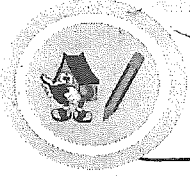

1. يحدد المعلم موضوع الدرس الذي سيدرسه للطلبة ويخطط له بشكل جيد، وهو دورة الماء في الطبيعة.
2. يبدأ المعلم بتهيئة البيئة الصفية لعملية الاسترخاء حتى تحقق العملية الغرض منها.
3. يطلب المعلم من كل طالب إغماض كليتي عينيه ثم أخذ نفس عميق، والبدء في التركيز واسترخاء الجزء الأول من جسمه وهو العينان، ثم الجزء الثاني اليدين، وهكذا حتى تنتهي العملية. وفي كل مرة يقوم فيها الطالب بعملية استرخاء لجزء معين من جسمه عليه قول ذلك لنفسه بصوت خفيف مثل «الآن أعمل على استرخاء عيني».
4. تستمر العملية هكذا حتى ينتهي الطلبة من عملية الاسترخاء للأجزاء التي حددها لهم المعلم، مستخدمين التقنيات الموضحة في النقطة رقم «2» اعلاه.
5. يبدأ المعلم بشرح درسه بالطريقة التي يراها مناسبة.





الفصل الثالث

نماذج لدروس تطبيقية باستخدام الاستراتيجيات

- المقدمة ✓
- الدرس التطبيقي الأول ✓
- الدرس التطبيقي الثاني ✓
- الدرس التطبيقي الثالث ✓
- الدرس التطبيقي الرابع ✓





الفصل الثالث نماذج لدروس تطبيقية باستخدام الاستراتيجيات

المقدمة

يتناول هذا الفصل عدداً من الدروس المتكاملة التي صممت من أجل إدراك المعلم لشمولية استخدام استراتيجيات التدريس الفعال، الذي يمكن استخدامها كتمهيد للدرس أو في أثناء العرض وحنى كتحقيق بنائي أو ختامي. كما يتضمن الفصل قائمة بالمراجع والمصادر التي تم الرجوع إليها.



الدرس التطبيقي الأول

عنوان الدرس	الاستراتيجيات المستخدمة	الصف	ملاحظات المعلم
التكاثر اللاجنسي	استراتيجيات متنوعة	التاسع الأساسي-	يدرس على حصتين

مخرجات التعلم

يتوقع من الطالب بعد الانتهاء من الدرس أن :

1. يتعرف على المقصود بالتكاثر اللاجنسي.
2. يقارن بين الانشطار الثنائي والتكاثر التجزيئي.
3. يشرح طريقة تكاثر عفن الخبز.

الأدوات والمواد

مخطط استراتيجية شريط الذكريات- مخطط استراتيجية بطاقة المفهوم + قطعة خبز متعفنة- لوحة المفاهيم- مجهر.

احتياطات الأمن والسلامة

لبس القفازات عند التعامل مع قطعة الخبز.

خطوات السير في الدرس

أولاً: التمهيد: استراتيجية شريط الذكريات+ لوحة مستوى الصوت:

يوزع المعلم على المجموعات الطلابية شريط الذكريات ويطلب من الطلاب كتابة كل ما يتذكرونه من معلومات عن موضوع البدايات والأوليات ويضبط المعلم مستوى الصوت عند رقم 2.

مستوى الصوت

تحدث بكل حرية		
تحدث بنفس درجة صوت المعلم		
لا يسمعك سوى رفاقك على الطاولة		
الهمس فقط، لا يسمعك أحد		
يمنع الكلام إطلاقاً		

نشاط 3 دقائق: درسنا في الحصة السابقة عن التكاثر اللاجنسي في الأوليات والبدائيات اكتب من المعلومات التي استغديتها منها من الحصة السابقة.

ثانياً: نشاط عملي باستخدام عجينة الصلصال + لوحة مستوى الصوت:

يشرح المعلم للطلبة مفهوم التكاثر بالتبرعم باستخدام عجينة الصلصال، ويتيح لكل مجموعة فرصة أن تستخدم الصلصال لتوضح فكرة التبرعم، ويضبط المعلم الصوت في لوحة مستوى الصوت عند رقم 3.

ثالثاً: عرض عملي لمشاهدة الأبواغ في العفن باستخدام المجهر + لوحة مستوى الصوت:

يشرح المعلم للطلبة النوع الثاني من التكاثر في الفطريات وهو عن طريق الأبواغ ويعرض لهم شكل الأبواغ ومكوناتها باستخدام المجهر ويجدد المعلم مستوى الصوت عند 1.

رابعاً: بطاقة المفهوم: يوزع المعلم على كل مجموعة بطاقة المفهوم، ويطلب منهم تلخيص الدرس كما هو موضح في البطاقة:



المفهوم : الفطريات		التعريف: كائنات حية توجد بها نواة حقيقية لا تصنع غذاءها بنفسها بل تعتمد على غيرها في التغذية، لأنها لا تحتوي على اليخضور، -
دائماً:	بعض الأحيان نجد لها عديدة أبدأ:	- لا تصنع غذاءها بنفسها - تتكاثر بالأبواغ والأجزاء
	الخلايا وترى بالعين المجردة، ولكن قد توجد على شكل وحيدة الخلية	- التكاثر الجنسي - صنع الغذاء بشكل ذاتي
أمثلة على المفهوم: * فطر الخميرة ، * فطر عفن الخبز		
الأمثلة على المفهوم: * الاميبا ، * البرامسيوم		

خامساً: التقييم: لوحة المفاهيم:

يطلب المعلم من الطلبة في نهاية الدرس ذكر كل المفاهيم التي تعرضوا لها في الحصة، ويعين طالباً لكتابتها:

لوحة المفاهيم: دون أكبر عدد من المفاهيم التي تعرضت لها في حصة اليوم

الدرس التطبيقي الثاني

عنوان الدرس	الاستراتيجيات المستخدمة	الصف	ملاحظات المعلم
الخليفة الثاني عمر ابن الخطاب (رضي الله عنه)	استراتيجيات متنوعة	الرابع الأساسي	يدرس على حصتين

مخرجات التعلم

يتوقع من الطالب بعد الانتهاء من الدرس أن :

1. يتعرف على طريقة تطبيق المسلمين لمبدأ الشورى في اختيار الخليفة عمر بن الخطاب (رضي الله عنه).
2. يتعرف الطالب على قصة إسلام الخليفة عمر (رضي الله عنه) ويسردها.
3. يعدد الطالب الفتوحات في عهد الخليفة عمر (رضي الله عنه).

الأدوات والمواد

مخطط استراتيجية خط الزمن + مخطط استراتيجية 5W&1H + استراتيجية مستوى الصوت + استراتيجية القفل والمفتاح + استراتيجية كرسي الديقة الواحدة + استراتيجية بطاقة كان يومي رائعاً.

احتياطات الأمن والسلامة

لا توجد

خطوات السير في الدرس











أولاً: التمهيد: استراتيجية خط الزمن + لوحة مستوى الصوت:

1. يخبر المعلم الطلبة بأنهم سوف يعودون بالزمن إلى الوراء ويستحضرون سيرة الخليفة عمر ابن الخطاب (رضي الله عنه)، ولذلك سيكون النشاط التمهيدي للدرس هو استراتيجية خط الزمن.





2. يوزع المعلم على الطلبة مخطط الاستراتيجية، ويطلب منهم كتابة البرامج التلفازية والمسلسلات الكرتونية التي كانوا يفضلونها خلال مراحل حياتهم المختلفة كما هو واضح في الاستراتيجية.
3. يضبط المعلم مستوى الصوت عند 2.

مستوى الصوت

تحدث بكل حرية		
تحدث بنفس درجة صوت المعلم		
لا يسمع سوى رفاقك على الطاولة		
الهمس فقط، لا يسمعك أحد		
يمنع الكلام إطلاقاً		

مخطط خط الزمن: ما هي أفضل البرامج التلفازية أو الرسوم الكرتونية التي كنت تفضلها خلال مراحل حياتك المختلفة

←	6 سنوات	8 سنوات	10 سنوات	
←	6 سنوات	8 سنوات	10 سنوات	

ثانياً: الحوار والمناقشة + استراتيجية (5W&1H):

1. يستخدم المعلم أسلوب الحوار والمناقشة لشرح للطلبة كيف تولى عمر رضي الله عنه الخلافة بعد وفاة أبي بكر الصديق رضي الله عنه.
2. يستخدم المعلم استراتيجية (5W&1H) ليلخص للطلبة كيف أسلم الخليفة عمر رضي الله عنه، وفي ما يلي نموذج للاستراتيجية:

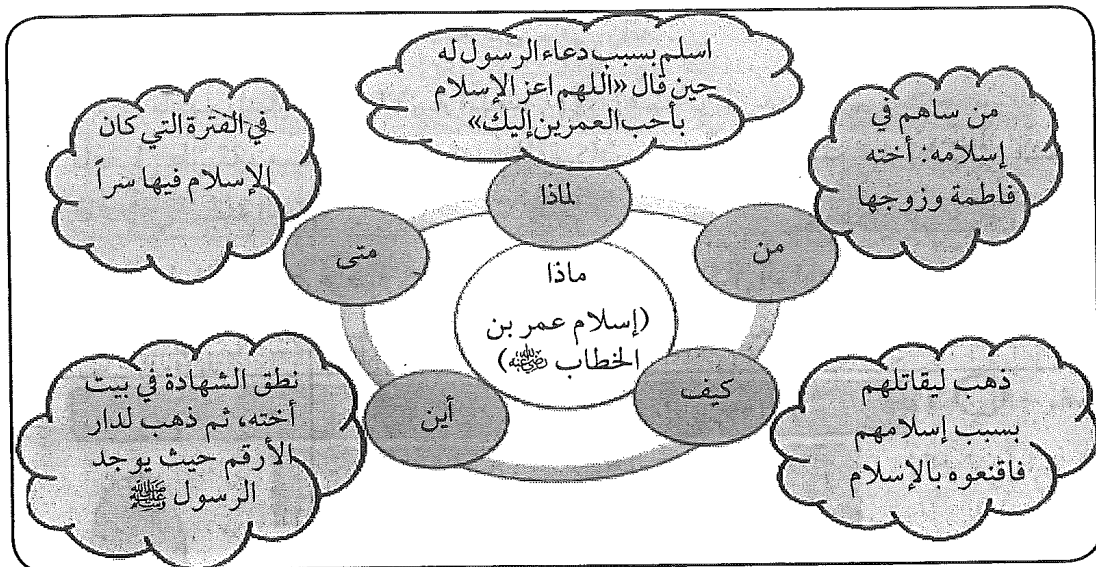

ثالثاً: استراتيجية القفل والمفتاح:

1. يشرح المعلم للطلبة أهم الفتوحات التي حدثت في عهد الخليفة عمر بن الخطاب (رضي الله عنه).
2. يطبق المعلم استراتيجية القفل والمفتاح، كالآتي:

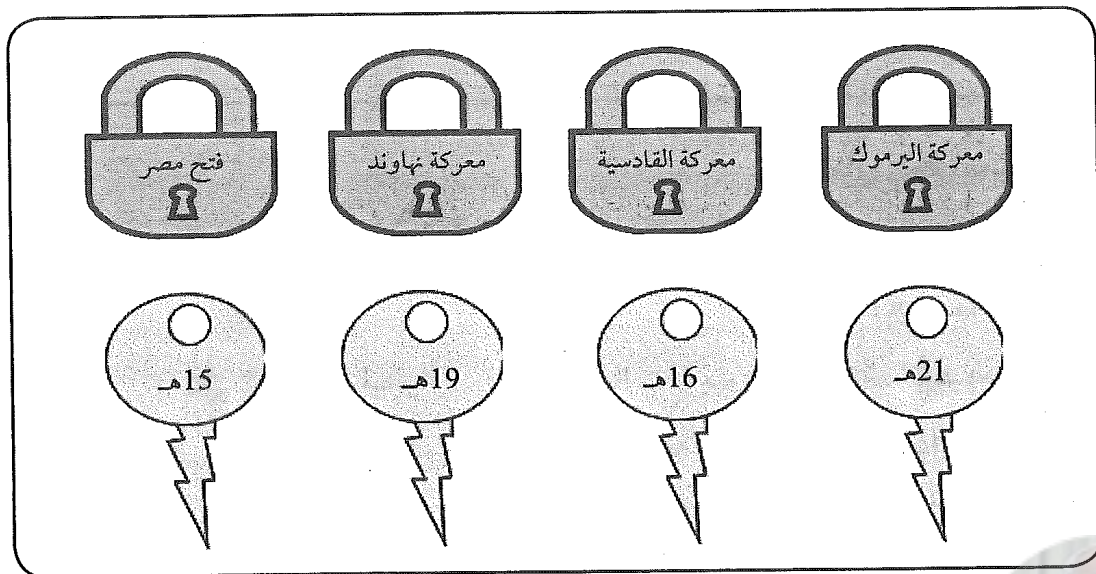

رابعاً: كرسي الدقيقة الواحدة + بطاقة كان يومي رائعاً:

1. يشرح المعلم للطلبة فكرة الاستراتيجية، ويخبرهم بان المجموعة التي ستلخص الدرس بأفضل طريقة، سيستحق أفرادها بطاقة كان يومي رائعاً، عند عبارة (كنت مشاركاً فاعلاً في حصة اليوم).
2. يعطي المعلم الطلبة فرصة 5 دقائق لمناقشة أهم الأفكار الواردة في الدرس، ثم يخرج طالب من كل مجموعة بالتناوب ليلخص الدرس في دقيقة واحدة فقط.

..... صفي:	أنا الرابع:
كان يومي رائعاً	
كنت مشاركاً فاعلاً في حصة اليوم	<input type="checkbox"/>
كنت متعاوناً مع زملائي، وساعدتهم في حل الأنشطة	<input type="checkbox"/>
أطعت كلام المعلم، وكنت مستمعاً جيداً له.	<input type="checkbox"/>
قدمت أفكاراً إبداعية وحلول رائعة اليوم.	<input type="checkbox"/>
احترمت اجابات زملائي وقدرت محاولاتهم	<input type="checkbox"/>



الدرس التطبيقي الثالث

عنوان الدرس	الاستراتيجيات المستخدمة	الصف	ملاحظات المعلم
لاستمتاع بألات النفخ	استراتيجيات متنوعة	الرابع الأساسي	-

مخرجات التعلم

يتوقع من الطالب بعد الانتهاء من الدرس أن:

1. يذكر أنواع آلات النفخ.
2. يقارن بين درجات الصوت.
3. يشرح عمل بعض آلات النفخ.
4. يصنف الآلات الموسيقية حسب ما يراه مناسباً.

الأدوات والمواد

بعض صور آلات النفخ (الفلوت)، القربة، الكاستنيت، الناي، الطبل، الشاكوهاشي، المزمار، الدف) - 8 قناني زجاجية نفس الحجم - مقطع فيديو.

احتياطات الأمن والسلامة

لا يوجد .

خطوات السير في الدرس

أولاً: التمهيد: استراتيجية الرسومات السريعة + استراتيجية جدار الكلمات:

يطلب المعلم من الطلبة مشاهدة مقطع فيديو لآلات النفخ الخشبية، ويكتب المفاهيم العلمية التي تذكر في المقطع على الرابط التالي:

<https://www.youtube.com/watch?v=HqY2nwUkyXQ> في جدار الكلمات



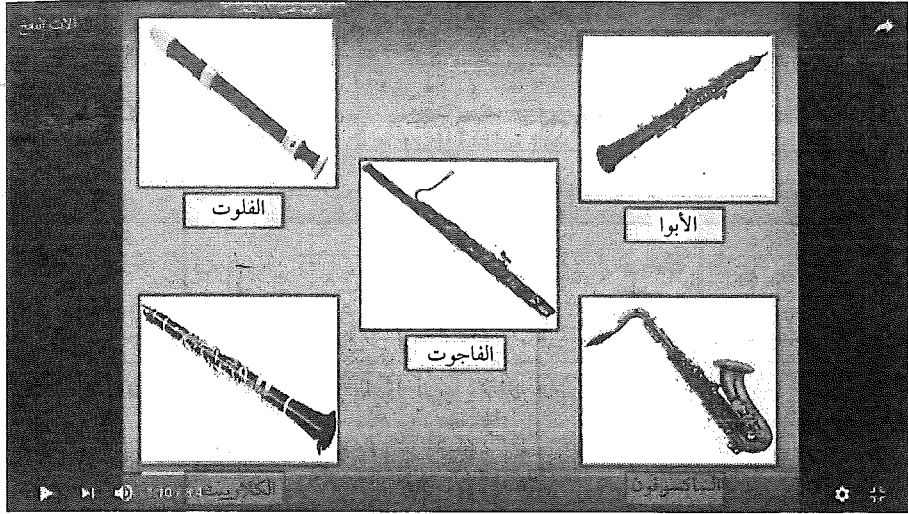

لوحة لجدار الكلمات للمفاهيم العلمية:

آلات النفخ	الفلوت	الفاجوت	نغمات
عزف	الأبوا	الكلارييت	الساكسوفون
قصبه	الكورنو	الترمبويت	التوبا
الترمبون

ثم يطلب المعلم من الطلبة رسم آلة موسيقية شاهدها في مقطع الفيديو بشكل سريع في 5 دقائق ويكتب اسمها.



نشاط: ارسم يا صديقي الفنان آلة موسيقية شاهدها في مقطع الفيديو واكتب اسمها في 5 دقائق

ثانياً: نشاط عملي باستخدام قناني الزجاجات + استخدام شكل حرف T:

يعرض المعلم للطلبة 8 قناني زجاجية تحتوي على ماء بمستويات مختلفة، ثم النفخ في جميع القناني واحدة تلو الأخرى، ويطلب من الطلبة تمييز درجة الصوت بين القنينة الأولى والقنينة الأخيرة، كالتالي:

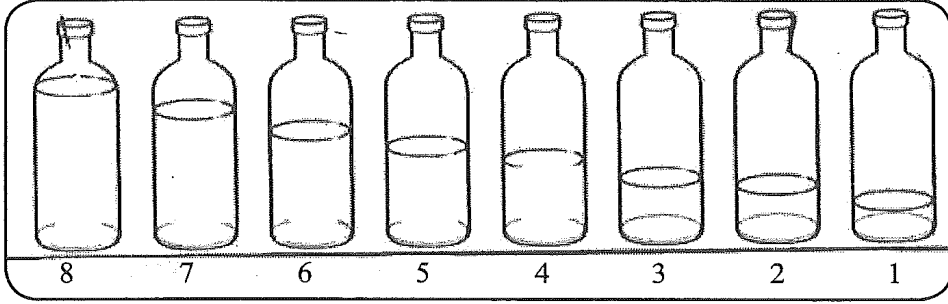

ثم يطلب من الطلبة كتابة الفرق بين القنيتين 1 و 8 في شكل حرف T، كالتالي:

القنينة رقم (2)	القنينة رقم (1)
درجة الصوت عالية	درجة الصوت منخفضة
الصوت حاد	الصوت غليظ

ثالثاً: استراتيجية الكتابة السريعة:

يشرح المعلم للطلبة أنه كلما كان عمود الهواء أطول، كانت درجة الصوت منخفضة (غليظة)، ثم يطلب منهم الإجابة بسرعة في دقيقة واحدة.





اشرح كيف يعمل المزمار الموسيقي؟

رابعاً: التقويم : الطلبة يقترحون طرقاً للتصنيف:

يطلب المعلم من كل مجموعة تصنيف صور الآلات الموسيقية التي درسوها في الوحدة حسب ما يرونه مناسباً.



الدرس التطبيقي الرابع

عنوان الدرس	الاستراتيجيات المستخدمة	الصف	ملاحظات المعلم
بيئة الصحاري الحارة	استراتيجيات متنوعة	السادس الأساسي	يدرس على حصتين

مخرجات التعلم

يتوقع من الطالب بعد الانتهاء من الدرس أن:

1. يذكر موقع بيئات الصحاري.
2. يصف مميزات بيئات الصحاري.
3. يتعرف على الكائنات الحية التي تعيش في بيئات الصحاري.

الأدوات والمواد

خريطة توزيع الصحاري في العالم - بطاقات المعالجة + ساعة حائط كبيرة - لوحة أنا أجبت - صور حيوانات صحراوية.

احتياطات الأمن والسلامة

لا يوجد.

خطوات السير في الدرس

أولاً: التمهيد: الصورة الصامتة (خريطة) + المواعيد المخيفة (ساعة حائط) + لوحة أنا أجبت:

يعرض المعلم على الطلبة خريطة توزيع الصحاري في العالم، ويطلب منهم تأملها وتسجيل أسماء بعض الصحاري التي تتضمنها في لوحة أنا أجبت، مع ضبط الوقت باستخدام ساعة الحائط.



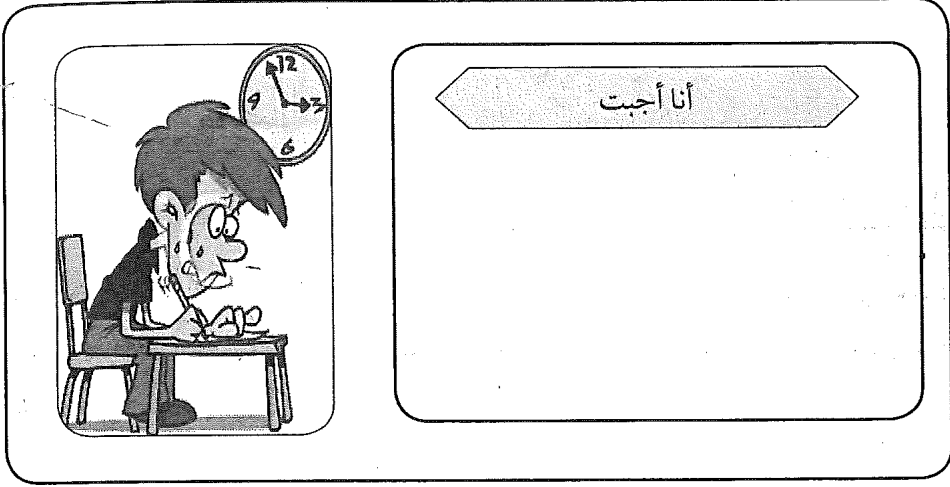

ثانياً: ترقيم الرؤوس جميعها-المواعيد المخيفة (ساعة حائط).

يعطي المعلم أرقاماً لكل طالب في كل المجموعة ليضمن مشاركة جميع الطلبة، كما يعلق ساعة حائط لضبط الوقت في أثناء القيام بالأنشطة الصفية.

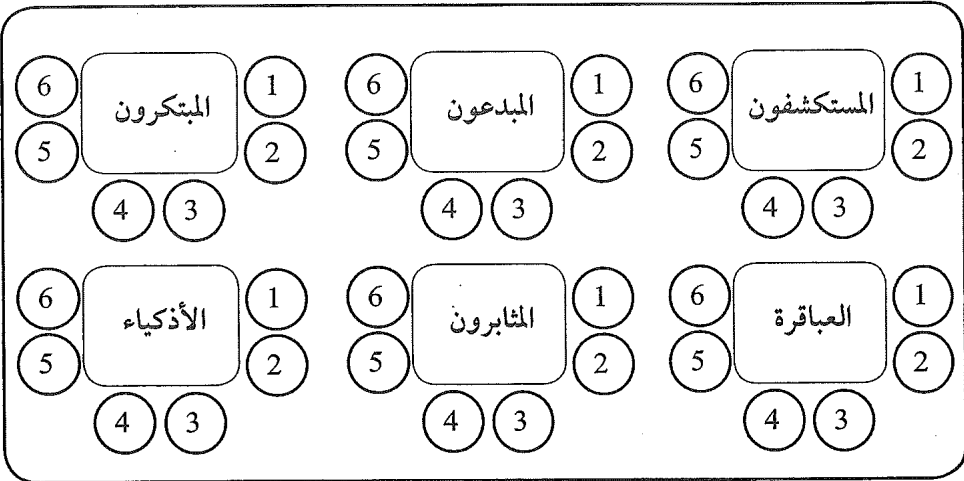

ثالثاً: نشاط ورقي: بطاقات المعالجة + رفع أصبع الإبهام.

يعرض المعلم بعض صور الكائنات الحية التي تعيش فيها من نباتات وحيوانات، ثم يطلب من الطلبة كتابة الحيوانات التي تعيش في بيئة الصحارى، ومن ينتهي من مهمته يرفع إصبعه الإبهام، أو يعطيه المعلم صورة لإبهام ليرفعها.



ثم يطلب المعلم مناقشة ما تم تقديمه من معلومات بعد ما يوزع للطلبة بطاقات المعالجة لتحديد مدى استعدادهم للمناقشة.

لازلت أفكر

جاهز للمشاركة



رابعاً: التقييم: تبصّر وسؤال - أفضل تلخيص

يطلب المعلم من كل طالب أن يتأمل في المعلومات التي تم تقديمها في الحصة، وي طرح سؤالاً أو يكتبه لمعرفة الإجابة أو ليتوسع في المعلومات.

تبصّر وسؤال -

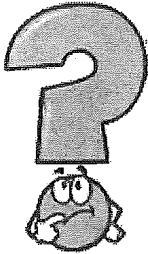

.....

.....

.....

.....

.....

● واجب تقييمي: يطلب المعلم من كل طالب كتابة أفضل تلخيص عن البيئات الصحراوية من أحد المصادر العلمية (مجلة - جريدة - موسوعة علمية - شبكة الانترنت - كتاب).

المراجع والمصادر

- ✓ المراجع والمصادر العربية
- ✓ المراجع والمصادر الاجنبية





المراجع والمصادر

المراجع والمصادر العربية

1. أبو جلاله، صبحي وعليات، محمد (2001). أساليب التدريس المعاصرة. الكويت، مكتبة الفلاح للنشر والتوزيع.
2. أحمد، مي (2011). أثر استخدام أنشطة التعلم بالحياة على تحصيل طلبة الصف السابع الأساسي في مادة العلوم واتجاهاتهم نحوها. رسالة ماجستير منشورة، جامعة بيرزيت، فلسطين.
3. إسماعيل، ناريمان (2017). أثر استخدام استراتيجيات جالين للتخيل الموجه على تنمية بعض مهارات التفكير التحليلي في العلوم لدى تلاميذ المرحلة الإعدادية. مجلة التربية العلمية، مصر، 161-119، (2)20.
4. أمبوسعيدى، عبدالله (2018). التدريس: مداخله، نماذجه، استراتيجياته مع الأمثلة التطبيقية. عمان، دار المسيرة للنشر والتوزيع والطباعة.
5. أمبوسعيدى، عبدالله (2013). تقدير طلبة الصف الثاني عشر بسلطنة عمان لدرجة امتلاك معلمي العلوم لخصائص المعلم الفعال وعلاقته ببعض المتغيرات. مجلة جامعة مؤتة للبحوث والدراسات / سلسلة العلوم الإنسانية والاجتماعية، 313-342: (2)28.
6. أمبوسعيدى، عبدالله، والبلوشي، سليمان (2009). طرائق تدريس العلوم: مفاهيم وتطبيقات عملية. عمان، دار المسيرة للنشر والتوزيع والطباعة.
7. أمبوسعيدى، عبدالله، وخطابية، عبدالله، والشعيلي، علي (2003). تقدير طلبة قسم الكيمياء بجامعة السلطان قابوس للبيئة الفعلية والمفضلة للمختبرات العلمية، سلسلة الدراسات النفسية والتربوية، 1-31، 7.



8. أمبوسعيدى، عبدالله، والعفيفى، منى (مايو، 2004). البيئة الصفية الواقعية والمفضلة في حصص مادة الفيزياء من وجهة نظر طلبة المرحلة الثانوية بسلطنة عمان. ورقة عمل مقدمة إلى المؤتمر الثامن لمعلمي العلوم والرياضيات، بيروت، الجامعة الأمريكية: 96-112.
9. التامر، ربا (2013). فاعلية استخدام استراتيجية مجموعة الخبراء في تنمية التحصيل الدراسي لدى تلامذة الصف الرابع الأساسي بمقرر الدراسات الاجتماعية. مجلة البعث، السعودية، 167-194، (12) 35.
10. جان، خديجة (2011). أثر استخدام طريقة (Hayes) لحل المشكلات في تنمية الذكاء الأخلاقي والتحصيل الدراسي لمادة العلوم لدى عينة من تلميذات الصف السادس الابتدائي بمدينة مكة المكرمة. مجلة جامعة القدس المفتوحة للأبحاث والدراسات، فلسطين، العدد 160-121، 22.
11. جاننز، بول (2010). أدوات المعلم: 50 استراتيجية لتحقيق احتياجات أساليب التعلم المختلفة ولتحفيز إبداع المعلم. ترجمة فضل أو العلا، وفادي رضوان وبسام القلعجي. دمشق، دار القدس للعلوم.
12. الخليلي، خليل، وحيدر، عبداللطيف ويونس، محمد (1996). تدريس العلوم في مراحل التعليم العام. دبي، دار القلم.
13. دقل، غادة (2012). فاعلية استراتيجية تحليل الأسباب الجذرية على التحصيل والتفكير الناقد في مادة العلوم لدى طالبات المرحلة المتوسطة في المدينة المنورة. رسالة ماجستير غير منشورة، جامعة طيبة، السعودية.
14. اللقاني، أحمد، والجمل، على (1996). معجم المصطلحات التربوية المعرفة في المناهج وطرق التدريس. القاهرة، عالم الكتب.
15. سعسع، وجيهة (2007). أثر استخدام المنحنى الروائي في تدريس العلوم في فهم طلبة المرحلة الأساسية الدنيا للمفاهيم العلمية ومهارات عمليات العلم وفي ادراكاتهم للبيئة

- التعليمية الصفية. رسالة دكتوراه منشورة، كلية الدراسات التربوية العليا، جامعة عمان العربية، الأردن.
16. السيابية، وداد، وأمبوسعيدي، عبدالله (تاريخ قبول البحث 5/1/2016). فاعلية برنامج تدريبي مقترح في التدريس التأملي في تنمية الأداء التدريسي والتفكير التأملي لدى معلمات العلوم بالحلقة الثانية من التعليم الأساسي بسلطنة عمان. مجلة اتحاد الجامعات العربية للتربية وعلم النفس.
17. عبدالعال، ريهام (2011). فاعلية حدة عن التنمية المستدامة بمنهج الجغرافيا قائمة على نموذج ايزنكرافت الاستقصائي لتنمية المفاهيم والاتجاهات نحوها لدى طلاب الصف الأول الثانوي. مجلة الجمعية التربوية للدراسات الاجتماعية، مصر، العدد، 32، 130-163.
18. عبدالمجيد، أحمد (2007). برنامج مقترح في تدريس الرياضيات وفقاً لنموذج رايجلوث وأثره في تنمية المعتقدات الرياضية والثقة في تعلم الرياضيات لدى طلاب شعبة التعليم الأساسي بكلية التربية بسوهاج. مجلة القراءة والمعرفة، مصر، العدد 182-132، 69.
19. عمرو، هناء (2015). استخدام أسلوب طاوله روبن والديبة الثلاثة من أساليب التعلم الخبراتي في تدريس العلوم لطالبات الصف الثامن الأساسي بمدينة عمان وأثرهما في التحصيل والتفكير الإبداعي. رسالة ماجستير غير منشورة، جامعة الشرق الأوسط، الأردن.
20. المصري، تامر (2016). أثر استراتيجية اليد المفكرة On-Hands لتصويب بعض التصورات البديلة وتنمية بعض عمليات العلم لدى تلاميذ المرحلة الابتدائية بمنطقة الباحة. مجلة التربية العلمية، مصر، 1-60، (4)19.
21. وونغ، هاري، وونغ، روزميري (2003). كيف تكون مدرسا فاعلا. ترجمة ميسون عبدالله. العين، دار الكتاب الجامعي.



22. هارمن، ميريل (2000). استراتيجيات لتنشيط التعلم الصفّي. ترجمة مدارس الظهران الأهلية. الدمام، دار الكتاب التربوي للنشر والتوزيع.
23. هندي، محمد (2010). التعلم النشط: اهتمام تربوي قديم حديث. القاهرة. دار النهضة العربية للنشر والتوزيع.
24. الهويدي، زيد (2002). مهارات التدريس الفعال. العين، دار الكتاب الجامعي.

المراجع والصادر الأجنبية

1. ASCD (2010). Legislative Agenda. Available on <http://ascd.org/public-policy/legislative-Agenda/legislative-Agenda.aspx>.
2. Barkley, E. F., Major, C. H., & Cross, K. P. (2014). Collaborative Learning Techniques: A Handbook for College Faculty. San Francisco: Jossey-Bass
3. Bridgeland, J., Dilulio, J & Morison, K. (2006). The Silent Episodic: Perspectives of High School Dropouts. Washington, Civic Enterprises.
4. Casale-Giannola, Diana., & Green, L. (2011). 40 Active Learning Strategies Inclusive Classroom, Grades KG-5. Thousand Oaks, CA: Corwin. Casale-Giannola, Diana., & Green, L. (2012). 41 Active Learning Strategies Inclusive Classroom, Grades 6-12. Thousand Oaks, CA: Corwin.
5. Crumbley, L., Henry, H. & Kratchman, C. (2001). Students' perceptions of the evaluation of college teaching. Quality Assurance in Education, 9, pp. 197-207.
6. Darling-Hammond, L. (2000). Teacher quality and student achievement: a review of state policy evidence. Education Policy Analysis Archive, 8(1).
7. Fraser, B., Walberg, H. and Welch, W. (1986) A test of a model of educational productivity among senior high school students, Journal of Educational Research, 79, pp. 133-139.
8. Himmele, P. & Himmele, W. (2017). Total Participation Techniques. Alexandria, ASCD.
9. Hofstein, A., Gluzman, R., Ben-Zvi, R. and Samuel, D. (1980) A comparative study of chemistry students perception of the learning environment in high



- schools and vocational schools, *Journal of Research in Science Teaching*, 17, pp. 517-522.
10. Marzano, R.J. (2016). *The Marzano Compendium of Instructional Strategies*. Bloomington, The Marzano Research.
 11. Marzano, R.J. (2007). *The Art and Science of Teaching*. Association for Supervision and Curriculum Development. Alexandria, VA.
 12. Marzano, R.J. (2003). *What works in Schools: Translating Research into Action?* Association for Supervision and Curriculum Development. Alexandria, VA.
 13. Northern Ireland Curriculum (2007). *Active Learning and Teaching Methods for Key Stage 3*. Belfast: A PMB Publication
 14. Petty, G. (1993). *Teaching Today*. Cheltenham, Stanley Thorns Limited.
 15. Schon, D. (1983). *The Reflective Practitioner: How Professionals think in Action*. London: Temple Smith.
 16. Smith, A. (1996). *Accelerated Learning in the Classroom*. Stafford, Network Educational Press.
 17. Spencer, K. & Schmelkin, L. (2002). Students' perceptive on teaching and its evaluation. *Assessment and Evaluation in Higher Education*, 27, pp. 397-408.
 18. Walberg, H. (1999). Productive teaching. In H. Waxman & H. Walberg (Eds.). *New Direction for Teaching Practice Research*, 75-104. Berkeley, CA, McCutchen.

19. Wilson, S. & Cameron, R. (1997). Student teacher perceptions of effective teaching a developmental perspective. *Journal of Education for Teaching*, 22 (2), pp. 181-195.
20. Witkowski, P. & Cornell, T. (2015). An investigation into student engagement in higher education classroom. *Insight: A Journal of Scholarly Teaching*, 10, 56-67.





